

ΚΛΙΜΑΤΙΣΤΙΚΑ ΣΥΣΤΗΜΑΤΑ

**Μοντέλα**

B2VI-09/B2VO-09

B2VI-12/B2VO-12

Επιτοίχια Μονάδα

# Εγχειρίδιο Χρήστη

Σας ευχαριστούμε που επιλέξατε τη μονάδα κλιματισμού της INVENTOR. Για τη σωστή χρήση της μονάδος, παρακαλούμε διαβάστε προσεκτικά το παρόν εγχειρίδιο και φυλάξτε το για αναφορά στο μέλλον.

 **inventor**  
Your-conditions



## ◆ ΠΕΡΙΕΧΟΜΕΝΑ

### Λειτουργία και συντήρηση

■ Σημειώσεις λειτουργίας .....	1
■ Σημειώσεις λειτουργίας .....	3
■ Ονόματα και λειτουργίες κάθε εξαρτήματος .....	4
■ Λειτουργία του ασύρματου τηλεχειριστηρίου .....	5
■ Λειτουργία σε περίπτωση έκτακτης ανάγκης .....	10
■ Καθαρισμός και φροντίδα .....	11
■ Αντιμέτωπιση προβλημάτων .....	13

### Σέρβις εγκατάστασης

■ Σημειώσεις εγκατάστασης .....	16
■ Διάγραμμα διαστάσεων εγκατάστασης .....	19
■ Εγκατάσταση εσωτερικής μονάδας .....	20
■ Εγκατάσταση εξωτερικής μονάδας .....	22
■ Δοκιμή λειτουργίας και έλεγχος μετά την εγκατάσταση .....	23
■ Επισημάνσεις για τα φίλτρα .....	24
■ Σύνδεση σωληνώσεων και επιπλέον πλήρωση ψυκτικού μέσου .....	25

Οι εικόνες σε αυτό το εγχειρίδιο μπορεί να διαφέρουν από τα στοιχεία του υλικού, ανατρέξτε στα στοιχεία υλικού για αναφορά.



Το σύμβολο αυτό επιδεικνύει τα στοιχεία που θα πρέπει να ξεχαστούν



Το σύμβολο αυτό επιδεικνύει τα στοιχεία που θα πρέπει να ακολουθηθούν





Μην απορρίπτετε το προϊόν αυτό με τα γενικά δημοτικά απορρίμματα. Είναι απαραίτητη η συλλογή αυτών των απορριμμάτων ξεχωριστά για ειδική επεξεργασία

## ◆ Σημειώσεις λειτουργίας

### Διαβάστε προσεκτικά τα παρακάτω πριν τη λειτουργία

 ★ Όταν η τάση είναι πολύ υψηλή, μπορεί τα μέρη του μηχανήματος να υποστούν εύκολα ζημιά όταν η τάση είναι πολύ χαμηλή, ο συμπεσιτής δονείται υπερβολικά και το σύστημα ψύξης θα υποστεί ζημιά, ο συμπεσιτής και τα ηλεκτρικά μέρη δεν λειτουργούν, η τάση θα πρέπει να είναι σταθερή και να μην υπάρχουν μεγάλες διακυμάνσεις

 ★ Βεβαιωθείτε ότι έχετε αποσυνδέσει το βύσμα τροφοδοσίας όταν δεν χρησιμοποιείται το κλιματιστικό για μεγάλο χρονικό διάστημα. Διαφορετικά, η συσσώρευση σκόνης μπορεί να προκαλέσει υπερθέρμανση ή πυρκαγιά.

 ★ Ποτέ μην ματίζετε το καλώδιο τροφοδοσίας και μην χρησιμοποιείτε καλώδιο επέκτασης

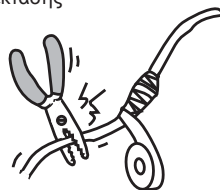

Μπορεί να προκαλέσει υπερθέρμανση ή πυρκαγιά

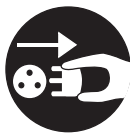

★ Μην αφήνετε τα παράθυρα και τις πόρτες ανοιχτά για μεγάλο χρονικό διάστημα ενώ λειτουργεί το κλιματιστικό. Μπορεί να μειωθεί η ικανότητα κλιματισμού.

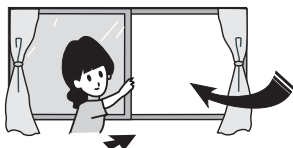

 ★ Μην μπλοκάρετε τις εισόδους και εξόδους αέρα και στις εσωτερικές και τις εξωτερικές μονάδες. Μπορεί να μειωθεί η ικανότητα κλιματισμού ή να προκληθεί δυσλειτουργία.

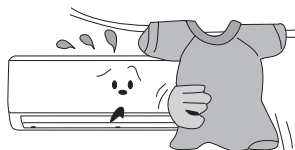

★ Η τροφοδοσία ρεύματος πρέπει να αποτελεί ειδικό κύκλωμα το οποίο να διαθέτει ασφάλεια ικανής χωρητικότητας. Η μονάδα ενεργοποιείται ή απενεργοποιείται ανάλογα με τις απαιτήσεις σας αυτόματα, μην ενεργοποιείτε ή απενεργοποιείτε συχνά τη μονάδα, διαφορετικά μπορεί να προκληθούν ελαττώματα στη μονάδα.

★ Όταν αναδύεται μία μυρωδιά καμένου ή καπνός, απενεργοποιήστε την τροφοδοσία ρεύματος και επικοινωνήστε με το κέντρο τεχνικής υποστήριξης.



Εάν η δυσλειτουργία παραμένει, η μονάδα μπορεί να καταστραφεί και να προκληθεί ηλεκτροπληξία ή πυρκαγιά.

 ★ Διατηρείτε εύφλεκτα αέρια σε απόσταση μεγαλύτερη από 1 m από τη μονάδα.

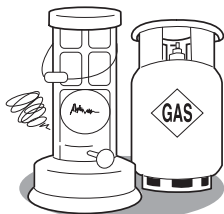

Μπορεί να προκληθεί πυρκαγιά ή έκρηξη

 ★ Μην επιχειρήσετε να επιδιορθώσετε μόνοι σας το κλιματιστικό.

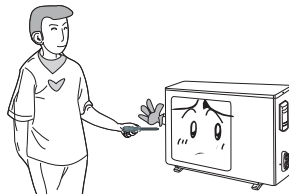

Λάθος επιδιόρθωση θα οδηγήσει σε ηλεκτροπληξία ή πυρκαγιά, θα πρέπει να επικοινωνήσετε με το κέντρο τεχνικής υποστήριξης για επίσκεψη

## ◆ Σημειώσεις χρήσης

**!** ★ Μην κόβετε ή προκαλείτε ζημία στα καλώδια τροφοδοσίας και τα καλώδια σήματος. Εάν έχουν υποστεί ζημία, ζητήστε από το εξουσιοδοτημένο προσωπικό να τα αλλάξει.

★ Για να ρυθμίσετε καταλλήλως την κατεύθυνση της ροής αέρα. Όσο βρίσκεται σε λειτουργία, οι περσίδες του κλιματιστικού θα μπορούσαν να ρυθμιστούν πατώντας το πλήκτρο SWING στο ασύρματο τηλεχειριστήριο για να αλλάξετε την κατεύθυνση της ροής αέρα.

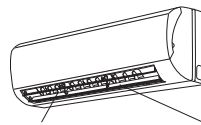

Περσίδα περιστροφής Περσίδα καθοδήγησης

**⊘** ★ Μην εισάγετε τα χέρια σας και μην φράσετε τις εισόδους ή εξόδους του αέρα

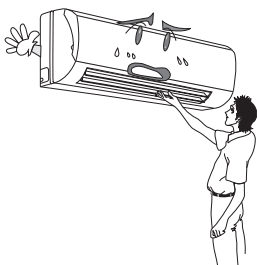

**⊘** ★ Μην στρέψετε τον αέρα απευθείας σε ζώα και φυτά. Μπορεί να έχει άσχημες συνέπειες σε αυτά

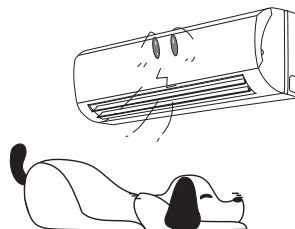

**⊘** ★ Μην εκθέτετε το σώμα σας για μεγάλο χρονικό διάστημα στον κρύο αέρα. Μπορεί να προκληθούν προβλήματα υγείας.

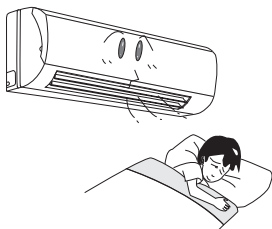

**⊘** ★ Μην χρησιμοποιείτε το κλιματιστικό για άλλους σκοπούς, όπως στέγνωμα ρούχων, συντήρηση τροφίμων, κλπ.

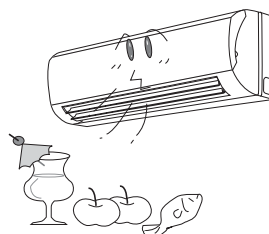

**⊘** ★ Η ρήψη νερού στο κλιματιστικό μπορεί να προκαλέσει ηλεκτροπληξία και δυσλειτουργία.

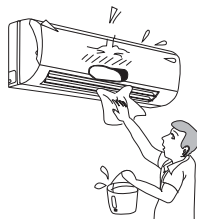

**⊘** ★ Μην τοποθετείτε θερμαντικά σώματα κοντά στο κλιματιστικό

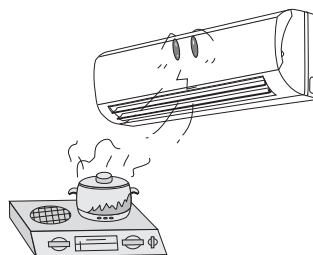

## ◆ Σημειώσεις λειτουργίας

### Αρχή λειτουργίας και ειδικές λειτουργίες ψύξης

#### Αρχή:

Το κλιματιστικό απορροφά τη θερμότητα του δωματίου και την αποβάλλει στο εξωτερικό περιβάλλον έτσι ώστε να μειωθεί η θερμοκρασία του εσωτερικού περιβάλλοντος. Η ικανότητα ψύξης του θα αυξάνεται ή μειώνεται ανάλογα με την θερμοκρασία του εξωτερικού περιβάλλοντος.

#### Αντιψυκτική λειτουργία:

Εάν η μονάδα λειτουργεί σε κατάσταση λειτουργίας ΨΥΞΗΣ και σε χαμηλή θερμοκρασία, θα σχηματιστεί πάγος στον εναλλάκτη θερμότητας, όταν η θερμοκρασία του εσωτερικού εναλλάκτη θερμότητας πέσει κάτω από το 0, ο μικροϋπολογιστής της εσωτερικής μονάδας θα σταματήσει τη λειτουργία του συμπτειστή και θα προστατεύει τη μονάδα.

### Αρχή λειτουργίας και ειδικές λειτουργίες θέρμανσης

#### Αρχή:

- \* Το κλιματιστικό απορροφά θερμότητα από το ψυκτικό μέσο, τη μεταδίδει στην εσωτερική μονάδα και τη διοχετεύει στο χώρο. Η ικανότητα θέρμανσής του θα μειωθεί από την εξωτερική θερμοκρασία περιβάλλοντος, έτσι ώστε να αυξηθεί η θερμοκρασία εσωτερικού περιβάλλοντος όπως και η ικανότητα θέρμανσης του δωματίου
- \* Εάν η εξωτερική θερμοκρασία μειωθεί, λειτουργήστε το μαζί με τις υπόλοιπες συσκευές θέρμανσης

#### Απόψυξη:

- \* Όταν η εξωτερική θερμοκρασία είναι χαμηλή αλλά η υγρασία υψηλή, μετά από μακρά λειτουργία, θα σχηματιστεί πάγος στην εξωτερική μονάδα, έτσι θα επηρεαστούν τα αποτελέσματα θέρμανσης, τη στιγμή αυτή, η λειτουργία αυτόματης απόψυξης θα ενεργοποιηθεί και η λειτουργία θέρμανσης θα διακοπεί για 8-10 λεπτά.
- \* Κατά την αυτόματη απόψυξη, θα σταματούν τα μοτέρ του ανεμιστήρα της εσωτερικής και της εξωτερικής μονάδας
- \* Κατά την απόψυξη, η ένδειξη στην εσωτερική μονάδα αναβοσβήνει και από την εξωτερική μονάδα μπορεί να αναδύονται ατμοί. Αυτό οφείλεται στην απόψυξη, δεν αποτελεί ένδειξη δυσλειτουργίας.
- \* Αφού ολοκληρωθεί η απόψυξη, η θέρμανση θα συνεχιστεί αυτόματα.

### Αντιψυκτική λειτουργία:

Όταν το κλιματιστικό λειτουργεί στη θέρμανση και βρίσκεται στη συγκεκριμένη κατάσταση και ο εσωτερικός εναλλάκτης θερμότητας δεν έχει φτάσει στην συγκεκριμένη θερμοκρασία, η εσωτερική μονάδα δεν θα λειτουργήσει για να αποτραπεί η εκροή ψυχρού αέρα.

#### (Εντός 3 λεπτών):

1. Ξεκινά η Θέρμανση.
2. Αφού ολοκληρωθεί η Αυτόματη απόψυξη.
3. Θέρμανση υπό την χαμηλή θερμοκρασία.

### ※ Θερμοκρασιακά εύρη λειτουργίας

	Θερμοκρασία χώρου ΞΒ/ΥΒ(°C)	Θερμοκρασία περιβάλλοντος ΞΒ/ΥΒ(°C)
Μέγιστη απόδοση στην ψύξη	32/23	43/26
Ελάχιστη απόδοση στην ψύξη	21/15	21/
Μέγιστη απόδοση στην θέρμανση	27/—	24/18
Ελάχιστη απόδοση στη θέρμανση	20/—	-5/-6

Το θερμοκρασιακό εύρος λειτουργίας (θερμοκρασία εξωτερικού περιβάλλοντος) για την ψύξη είναι -7°C~43°C και για τη θέρμανση είναι -7°C~43°C.

## ◆ Ονόματα και λειτουργίες κάθε εξαρτήματος

### Εσωτερική μονάδα

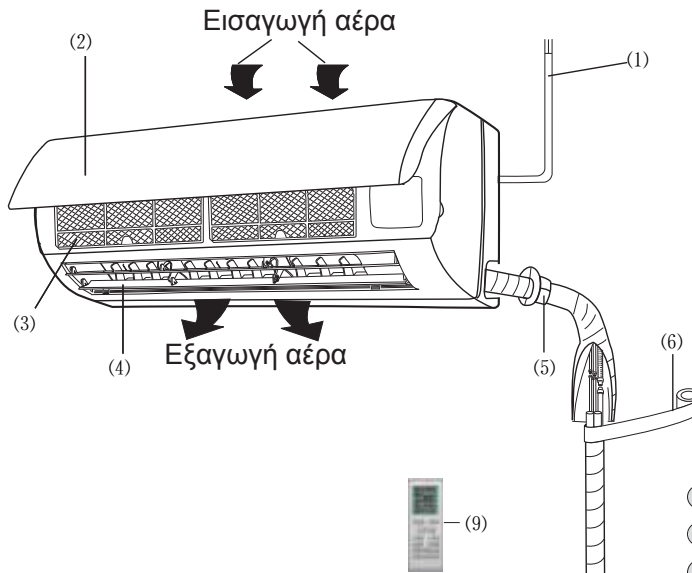

- (1) Χειροκίνητος διακόπτης
- (2) Μπροστινό πλαίσιο
- (3) Φίλτρο
- (4) Περαιδα καθοδήγησης
- (5) Επποίχια σωλήνας
- (6) Ταινία συγκράτησης
- (7) Καλώδιο σύνδεσης
- (8) Σωλήνα αποστράγγισης
- (9) Τηλεχειριστήριο

### Εξωτερική μονάδα

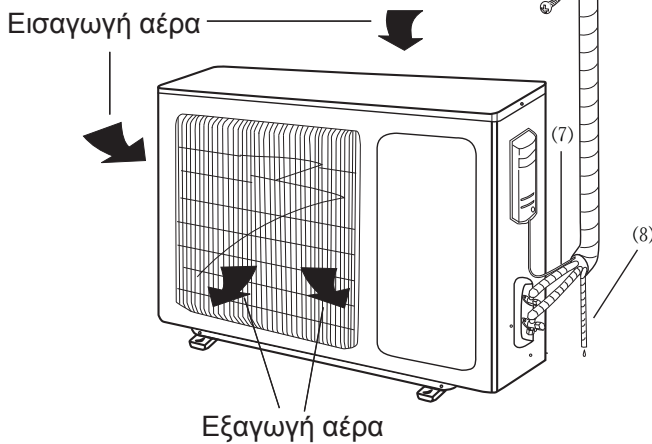

## ◆ Λειτουργία ασύρματου χειρηστηρίου

### Περιγραφή ασύρματου χειρηστηρίου



#### 1 Πλήκτρο ON/OFF

Πιέστε το συγκεκριμένο πλήκτρο για να ξεκινήσετε ή να σταματήσετε τη μονάδα

#### 2 Πλήκτρο MODE

Πιέστε το συγκεκριμένο πλήκτρο για να επιλέξετε την κατάσταση λειτουργίας

#### 3 + : Πιέστε το συγκεκριμένο πλήκτρο για να αυξήσετε την επιλεγμένη θερμοκρασία

#### 4 - : Πιέστε το συγκεκριμένο πλήκτρο για να μειώσετε τη θερμοκρασία επιλογής

#### 5 Πλήκτρο FAN (ανεμιστήρας)

Πιέστε το συγκεκριμένο πλήκτρο για να επιλέξετε την ταχύτητα του ανεμιστήρα

#### 6 Πλήκτρο

Πιέστε το συγκεκριμένο πλήκτρο για να ορίσετε τη γωνία κίνησης των περισίδων

#### 7 Πλήκτρο TIMER ON

Πιέστε αυτό το πλήκτρο για να επιλέξετε τον χρονοδιακόπτη αυτόματης ενεργοποίησης της μονάδας

#### 8 Πλήκτρο TIMER OFF

Πιέστε το συγκεκριμένο πλήκτρο για επιλέξετε την αυτόματη απενεργοποίηση της μονάδας

#### 9 Πλήκτρο CLOCK

Πιέστε αυτό το πλήκτρο για να ρυθμίσετε το ρολόι

#### 10 Πλήκτρο X-FAN (σελ. 8)

(Σημείωση: το x-fan είναι το ίδιο με το blow)

#### 11 Πλήκτρο TEMP (σελ. 8)

#### 12 Πλήκτρο TURBO (σελ. 8)

#### 13 Πλήκτρο SLEEP (σελ. 8)

#### 14 Πλήκτρο LIGHT

Πιέστε το για ενεργοποιήσετε-απενεργοποιήσετε την προστασία οθόνης



## ◆ Λειτουργίες ασύρματου χειριστηρίου

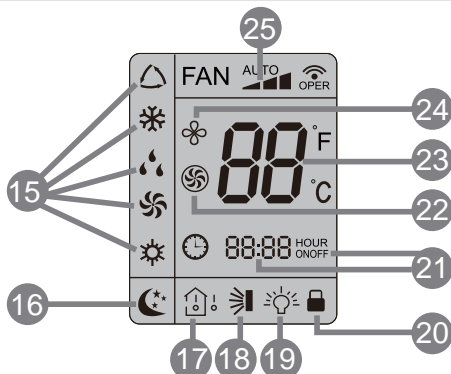

### 15 Ένδειξη MODE:

Πιέζοντας το πλήκτρο mode, θα εμφανίζεται το αντίστοιχο εικονίδιο της τρέχουσας κατάστασης λειτουργίας  
 △(AUTO), ❄ (COOL), 💧 (DRY), 🌀 (FAN) or ☀ (HEAT)

### 16 Ένδειξη SLEEP:

🌙 Εμφανίζεται πιέζοντας το πλήκτρο sleep, πιέστε άλλη μια φορά το πλήκτρο για να εξαφανιστεί η ένδειξη.

### 17 Ένδειξη TEMP:

Πιέζοντας το πλήκτρο temp θα εμφανίζονται με την παρακάτω σειρά:  
 ⬆ (επιλογή θερμοκρασίας)  
 ⬇ (θερμοκρασία χώρου)  
 ⬆! (θερμοκρασία εξωτερικού περιβάλλοντος)

### 18 Ένδειξη κίνησης περσίδων πάνω και κάτω

Πιέζοντας το πλήκτρο up & down θα εμφανιστεί η ένδειξη ➡️ πιέστε άλλη μια φορά το ίδιο πλήκτρο και η ένδειξη θα εξαφανιστεί.

### 19 Ένδειξη LIGHT:

Πιέζοντας το πλήκτρο up & down θα εμφανιστεί η ένδειξη 🌟 πιέστε άλλη μια φορά το ίδιο πλήκτρο και η ένδειξη θα εξαφανιστεί.

### 20 Ένδειξη LOCK(κλειδωμα)

Η ένδειξη 🔒 εμφανίζεται πιέζοντας ταυτόχρονα τα πλήκτρα "+" και "-". Αν τα πιέσετε άλλη μια φορά θα εξαφανιστεί η ένδειξη

### 21 Ένδειξη SET TIME

(ρύθμιση χρονοδιακόπτη):  
 Πιέζοντας το πλήκτρο timer, η ένδειξη ON ή OFF θα αρχίσει να αναβοσβήνει και θα εμφανιστεί η ρύθμιση.

### 22 Ένδειξη TURBO:

🌀 Εμφανίζεται όταν πιέσετε το πλήκτρο TURBO. Πιέστε άλλη μια φορά το συγκεκριμένο πλήκτρο και η ένδειξη θα εξαφανιστεί.

### 23 Ψηφιακή οθόνη:

Εμφανίζεται η επιλεγμένη θερμοκρασία. Εάν επιλέξετε κατάσταση "save", θα εμφανίζεται η ένδειξη "SE". Κατά τη λειτουργία της αποπώγωσης θα εμφανίζεται στην οθόνη "H1".

### 24 Ένδειξη X-FAN:

🌀 Εμφανίζεται πιέζοντας το πλήκτρο x-fan. Πιέστε το άλλη μια φορά και η ένδειξη θα εξαφανιστεί.

### 25 Ένδειξη FAN SPEED:

Πιέστε το πλήκτρο FAN για να επιλέξετε την ταχύτητα του ανεμιστήρα (auto (αυτόματο) - low (χαμηλή) - med(μεσαία) - high(υψηλή)). Η επιλογή σας θα εμφανίζεται στην οθόνη, εκτός από την επιλογή auto.

## ◆ Λειτουργία ασύρματου χειριστηρίου

### Περιγραφή ασύρματου χειριστηρίου

#### 1 ON/OFF :

Πιέστε αυτό το πλήκτρο για να ενεργοποιήσετε τη μονάδα. Πιέστε το άλλη μια φορά για να την απενεργοποιήσετε.

#### 2 MODE :

Κάθε φορά που πιέζετε αυτό το πλήκτρο, επιλέγεται η κατάσταση λειτουργίας με την παρακάτω σειρά: auto (αυτόματο), cool (ψύξη), dry(αφύγρανση), fan(ανεμιστήρας) και heat\* (θέρμανση)



\*Σημείωση: μόνο για μονάδες τύπου αντλίας θερμότητας

Κατα την ενεργοποίηση της μονάδας, είναι προεπιλεγμένη η κατάσταση auto. Στην κατάσταση AUTO δεν εμφανίζεται στην οθόνη επιλεγμένη θερμοκρασία και η μονάδα θα επιλέξει αυτόματα την κατάλληλη κατάσταση λειτουργίας ανάλογα με τη θερμοκρασία που έχει ο χώρος.

#### 3 + :

Πιέστε αυτό το πλήκτρο για να αυξήσετε την επιλεγμένη θερμοκρασία. Πιέζοντάς το για 2 δευτερόλεπτα συνεχόμενα, τότε η θερμοκρασία επιλογής θα αυξηθεί γρήγορα. Στην κατάσταση AUTO δεν υπάρχει διαθέσιμη αυτή η επιλογή.

#### 4 — :

Πιέστε αυτό το πλήκτρο για να μειώσετε την επιλεγμένη θερμοκρασία. Πιέζοντάς το για 2 δευτερόλεπτα συνεχόμενα, τότε η θερμοκρασία επιλογής θα μειωθεί γρήγορα. Στην κατάσταση AUTO δεν υπάρχει διαθέσιμη αυτή η επιλογή.

#### 5 FAN :

Με αυτό το πλήκτρο μπορείτε να ρυθμίσετε την ταχύτητα του ανεμιστήρα η οποία αλλάζει από AUTO, , , to , και μετά πάλι σε auto.

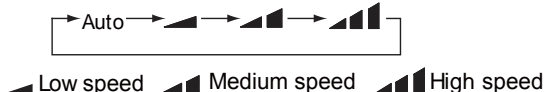

#### 6 :

Πιέστε το συγκεκριμένο πλήκτρο για να ρυθμίσετε τη γωνία κίνησης πάνω και κάτω, η οποία αλλάζει όπως εμφανίζεται παρακάτω:



Αυτό το ασύρματο χειριστήριο είναι γενικό. Οποιαδήποτε εντολή δοθεί, η μονάδα θα εκτελέσει την εντολή ως

εμφανίζει την κίνηση των περσίδων όπως φαίνεται παρακάτω:

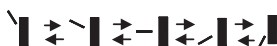

## ◆ Λειτουργία του ασύρματου χειριστηρίου



### 7 TIMER ON:

Πιέστε το συγκεκριμένο πλήκτρο για να ενεργοποιήσετε τον χρονοδιακόπτη αυτόματης ενεργοποίησης. Για να ακυρώσετε τη συγκεκριμένη λειτουργία απλά πιέστε άλλη μια φορά το ίδιο πλήκτρο. Πιέζοντας αυτό το πλήκτρο  εξαφανίζεται και αναβοσβήνει το ON. Εμφανίζεται η ένδειξη 00:00 για να επιλέξετε τη ρύθμιση. Εντός 5 δευτερολέπτων πιέστε το πλήκτρο + ή - για να ρυθμίσετε την ώρα. Κάθε φορά που πιέζεται κάποιο από τα 2 πλήκτρα η ρύθμιση αλλάζει κατά 1 λεπτό. Κρατώντας πατημένο όποιο από τα 2 πλήκτρα η ρύθμιση θα αλλάζει γρήγορα αρχικά κατά 1 λεπτό και μετά κατά 10λεπτά. Εντός 5 δευτερολέπτων πιέστε το πλήκτρο timer on για την επιβεβαίωση.

### 8 TIMER OFF:

Πιέστε αυτό πλήκτρο για να ρυθμίσετε τον χρονοδιακόπτη αυτόματης απενεργοποίησης της μονάδας. για να ακυρώσετε τη συγκεκριμένη ρύθμιση, απλά πιέστε άλλη μια φορά το ίδιο πλήκτρο. Η ρύθμιση του timer off γίνεται όπως και για το timer on.

### 9 CLOCK:

Πιέζοντας αυτό το πλήκτρο, αναβοσβήνει η ένδειξη  εντός 5 δευτερολέπτων, πιέζοντας το πλήκτρο + ή- μπορείτε να ρυθμίσετε την ώρα. Κρατώντας πατημένα ένα από τα 2 πλήκτρα πάνω από 2 δευτερόλεπτα η ώρα αλλάζει αρχικά κατά 1 λεπτό κάθε 0,5 δευτερόλεπτα και έπειτα κατά 10 λεπτά ανά 0,5 δευτερόλεπτα. Αφού ολοκληρώσετε τη ρύθμιση πιέστε άλλη μια φορά το πλήκτρο clock για την επιβεβαίωση και η ένδειξη  θα είναι σταθερά αναμμένη.

### 10 X-FAN:

Σε κατάσταση cool ή dry, Εάν πιέσετε το πλήκτρο x-fan εμφανίζεται στην οθόνη η ένδειξη  και ο εσωτερικός ανεμιστήρας θα συνεχίσει τη λειτουργία για 10λεπτά, έτσι ώστε να απομακρυνθεί η υγρασία από την εσωτερική μονάδα παρόλο που η μονάδα έχει απενεργοποιηθεί. Το x-fan είναι προεπιλεγμένο σε κατάσταση off και δεν είναι διαθέσιμη η συγκεκριμένη λειτουργία στο auto, fan & heat.

### 11 TEMP:

Με αυτό το πλήκτρο μπορείτε να επιλέξετε την ένδειξη είτε την επιλεγμένη θερμοκρασία είτε τη θερμοκρασία του χώρου. Όταν η μονάδα ενεργοποιηθεί για πρώτη φορά θα εμφανίζεται στην οθόνη η επιλεγμένη θερμοκρασία, εάν η ένδειξη αλλάξει σε , θα εμφανίζεται η θερμοκρασία του χώρου. 5 δευτερόλεπτα αργότερα ή εντός 5 δευτερολέπτων αν δοθεί άλλη εντολή από το ασύρματο χειριστήριο θα εμφανιστεί πάλι η ένδειξη της επιλεγμένης θερμοκρασίας. Εάν οι χρήστες δεν έχουν ρυθμίσει την ένδειξη της θερμοκρασίας, θα εμφανίζεται την επιλεγμένη θερμοκρασία.





### 12 TURBO:

Πιέστε αυτό το πλήκτρο για να ενεργοποιήσετε/απενεργοποιήσετε τη λειτουργία turbo, δίνοντας την δυνατότητα στη μονάδα να επιτύχει την επιθυμητή θερμοκρασία σε σύντομο χρονικό διάστημα. Σε κατάσταση ψύξης, η μονάδα θα φυσάει κρύο αέρα σε πολλή υψηλή ταχύτητα. σε κατάσταση θέρμανσης, η μονάδα θα φυσάει θερμό αέρα σε πολλή υψηλή ταχύτητα. (η συγκεκριμένη επιλογή δεν έχει εφαρμογή σε κάποια μοντέλα).

### 13 SLEEP:

Πιέστε αυτό το πλήκτρο για να επιλέξετε την κατάσταση sleep και πιέστε το άλλη μια φορά για να την ακυρώσετε. Αυτή η λειτουργία είναι διαθέσιμη σε κατάσταση ψύξης(cool), θέρμανσης(heat) (μόνο για μονάδες τύπου αντλίας θερμότητας) ή σε κατάσταση dry (αφύγραση) έτσι ώστε να διατηρείται η βέλτιστη θερμοκρασία.

## ◆ Λειτουργία ασύρματου χειριστηρίου

- 14** LIGHT:  
Πιέζοντας το πλήκτρο light ενεργοποιείται ο φωτισμός της οθόνης και εμφανίζεται η ένδειξη . Αν το πιέσετε άλλη μια φορά απενεργοποιείται ο φωτισμός και η ένδειξη  εξαφανίζεται.
- 15** Συνδυασμός πλήκτρων "+" και "-": σχετικά με το κλειδωμα  
Πίστετε ταυτόχρονα τα πλήκτρα + και - για να κλειδώσετε ή να ξεκλειδώσετε το πληκτρολόγιο. Εάν το ασύρματο χειριστήριο είναι κλειδωμένο εμφανίζεται η ένδειξη . Σε αυτή την περίπτωση εάν πιέσετε οποιοδήποτε πλήκτρο, η ένδειξη  θα αναβοσβήνει 3 φορές.
- 16** Συνδυασμός πλήκτρων MODE και "-":  
Αφορά στην αλλαγή από φαρenaίτ σε κελσίου και αντίστροφα. Όταν η μονάδα είναι απενεργοποιημένη, πίστετε ταυτόχρονα τα πλήκτρα MODE και - για να αλλάξετε από °F σε °C και αντίστροφα.

### Αλλαγή μπαταριών και ειδοποιήσεις

- 1 Πατήστε ελαφρώς στο σημείο με , προς την κατεύθυνση που δείχνουν τα βέλη για να σπρώξετε προς τα πίσω το καπάκι του ασύρματου τηλεχειριστηρίου. (Όπως φαίνεται στην εικόνα)
2. Βγάλτε τις παλιές μπαταρίες. (Όπως φαίνεται στην εικόνα)
3. Εισάγετε δύο νέες ξηρού τύπου μπαταρίες AAA 1,5V και δώστε προσοχή στην πολικότητα. (Όπως φαίνεται στην εικόνα)
- 4: Βάλτε το πίσω κάλυμμα του ασύρματου τηλεχειριστηρίου στη θέση του. (Όπως φαίνεται στην εικόνα)

#### ★ Σημειώσεις:

- Κατά την αλλαγή των μπαταριών, μην χρησιμοποιείτε παλιές ή διαφορετικές μεταξύ τους μπαταρίες, διαφορετικά μπορεί να προκληθεί η δυσλειτουργία του ασύρματου τηλεχειριστηρίου.
- Εάν το ασύρματο τηλεχειριστήριο δεν πρόκειται χρησιμοποιηθεί για αρκετό καιρό, βγάλτε τις μπαταρίες και μην επιτρέψετε διαρροή υγρού να προκαλέσει ζημία στο ασύρματο τηλεχειριστήριο.
- Το τηλεχειριστήριο θα πρέπει να χρησιμοποιείται μέσα στα όρια της εμβέλειας λήψης του.
- Θα πρέπει να τοποθετείται σε σημεία που απέχουν 1m από την TV ή το στερεοφωνικό.
- Εάν το ασύρματο τηλεχειριστήριο δεν μπορεί να λειτουργήσει κανονικά, βγάλτε τις μπαταρίες, και μετά από 30 δευτερόλεπτα βάλτε τις μπαταρίες ξανά, αν δεν λειτουργούν κανονικά, αλλάξτε τις μπαταρίες.

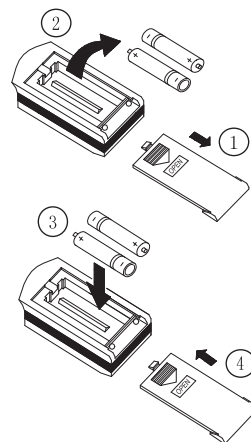

Σκαρήφμα αντικατάστασης μπαταριών

## ◆ Λειτουργία σε περίπτωση έκτακτης ανάγκης

### Λειτουργία Έκτακτης Ανάγκης

Όταν χαθεί ή υποστεί ζημία το ασύρματο τηλεχειριστήριο, χρησιμοποιήστε τον χειροκίνητο διακόπτη, σε αυτή τη περίπτωση, το τηλεχειριστήριο λειτουργεί σε κατάσταση Αυτόματης Λειτουργίας, γεγονός που δεν θα μεταβάλλει την τιμή ρύθμισης της θερμοκρασίας και την ταχύτητα του ανεμιστήρα.

Ο χειροκίνητος διακόπτης μπορεί να λειτουργεί ως εξής:

- Σε λειτουργία: Όταν η μονάδα σταματήσει να λειτουργεί, πατήστε το πλήκτρο ON/OFF και η μονάδα θα μεταβεί σε κατάσταση ΑΥΤΟΜΑΤΗΣ ΛΕΙΤΟΥΡΓΙΑΣ (AUTO RUN). Ο μικροϋπολογιστής θα υπολογίσει τη θερμοκρασία δωματίου για να επιλέξει αυτόματα τη λειτουργία (COOL, HEAT, FAN), για να επιτευχθεί ένα αποτέλεσμα άνεσης.
- Σε διακοπή: Όταν η μονάδα βρίσκεται σε λειτουργία, πατήστε το πλήκτρο ON/OFF του χειροκίνητου διακόπτη, η μονάδα θα σταματήσει να λειτουργεί.

Ο κωδικοποιημένος διακόπτης μπορεί να λειτουργεί ως εξής:

- Για λειτουργία: Όταν η μονάδα σταματήσει να λειτουργεί, ρυθμίστε τον κωδικοποιημένο διακόπτη στο AUTO και η μονάδα θα μεταβεί στην κατάσταση ΑΥΤΟΜΑΤΗΣ ΛΕΙΤΟΥΡΓΙΑΣ (AUTO RUN). Ο μικροϋπολογιστής θα υπολογίσει τη θερμοκρασία δωματίου για να επιλέξει αυτόματα τη λειτουργία (COOL, HEAT, FAN), για να επιτευχθεί ένα αποτέλεσμα άνεσης.
- Για διακοπή: Όταν μονάδα βρίσκεται σε λειτουργία, ρυθμίστε τον κωδικοποιημένο διακόπτη στη θέση STOP και η μονάδα θα σταματήσει να λειτουργεί.

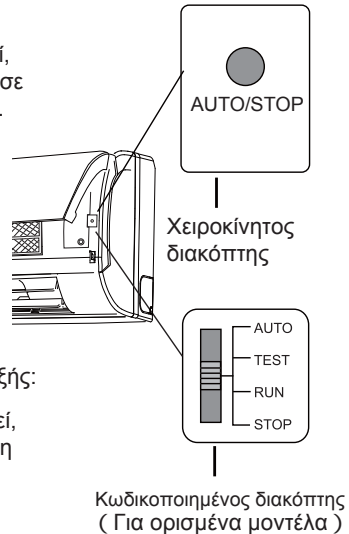

## ◆ Καθαρισμός και φροντίδα



ΠΡΟΣΟΧΗ

- Απενεργοποιήστε και βγάλετε το βύσμα τροφοδοσίας πριν καθαρίσετε το κλιματιστικό. Διαφορετικά, υπάρχει κίνδυνος ηλεκτροπληξίας.
- Ποτέ μην ρίχνετε νερό στην εσωτερική και την εξωτερική μονάδα για να την καθαρίσετε γιατί μπορεί να προκληθεί ηλεκτροπληξία.
- Τα πτητικά υγρά (π.χ. διαλυτικά ή βενζίνη) προκαλούν ζημιά στο κλιματιστικό. (Συνεπώς σκουπίζετε τις μονάδες με ένα στεγνό απαλό πανί ή με ένα πανί ελαφρώς εμποτισμένο με νερό ή απορρυπαντικό).

### Καθαρίστε το μπροστινό πλαίσιο (βγάλετε το πριν το καθαρίσετε)

Αφαιρέστε το μπροστινό καλυμμα. Βρέξτε ένα ρούχο σε νερό θερμοκρασίας μεγαλύτερη από 45 °C και καθαρίστε με αυτό το μπροστό κάλυμμα.

Σημείωση: μην βυθίζετε το μπροστινό κάλυμμα σε νερό, έτσι ώστε να προστατεύετε τα ηλεκτρονικά μέρη και το ηλεκτρολογικό διάγραμμα.

### Καθαρισμός των φίλτρων αέρα (Συνιστάται μία φορά κάθε τρεις μήνες)

#### Σημείωση:

Μην αγγίζετε το περύγιο της εσωτερικής μονάδας, γιατί μπορεί να τραυματίσετε τα δάκτυλά σας.

#### ① Κατεβάστε το φίλτρο αέρα

Πατήστε στην υποδοχή στην επιφάνεια του πλαισίου για να ανοίξει υπό γωνία, τραβήξτε το φίλτρο αέρα προς τα κάτω και βγάλετε το.

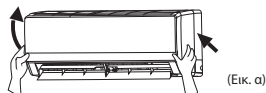

(Εικ. α)

#### ② Καθάρισμα

Χρησιμοποιείστε ηλεκτρική σκούπα για να απομακρύνετε τη σκόνη. Εάν τα φίλτρα είναι βρώμικα, μπορείτε να τα πλύνετε με ελαφρώς ζεστό νερό και ένα ελαφρύ απορρυπαντικό. Στεγνώστε τα φίλτρα σε σκιερό μέρος.

Σημείωση: Μην χρησιμοποιείτε νερό πάνω από 45°C για να καθαρίσετε τα φίλτρα, διότι μπορεί να προκληθεί παραμόρφωση ή αποχρωματισμός.

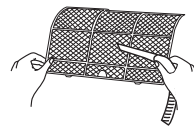

#### ③ Εισάγετε ξανά τα φίλτρα

Εισάγετε τα φίλτρα σύμφωνα με το βέλος, κατόπιν καλύψτε με την επιφάνεια του πλαισίου και στερεώστε το.

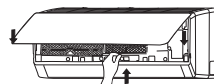

## ◆ Καθαρισμός και φροντίδα

### Έλεγχος πριν τη χρήση

- ① Βεβαιωθείτε ότι τίποτα δεν εμποδίζει τις εισόδους ή τις εξόδους του αέρα
- ② Ελέγξτε εάν έχουν αλλάξει οι μπαταρίες του κλιματιστικού ή όχι
- ③ Ελέγξτε αν η βάση της εγκατάστασης της εξωτερικής μονάδας έχει υποστεί ζημιά ή όχι. Εάν έχει υποστεί ζημιά, επικοινωνήστε με τον προμηθευτή.

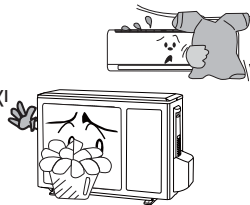

### Συντήρηση μετά τη χρήση



- ① Απενεργοποιήστε τη βασική τροφοδοσία.
- ② Καθαρίστε το φίλτρο και τον κορμό της εσωτερικής και της εξωτερικής μονάδας.
- ③ Βάψτε ξανά το σκουριασμένο σημείο στην εξωτερική μονάδα για να μην το αφήσετε να επεκταθεί.

## ◆ Αντιμετώπιση προβλημάτων

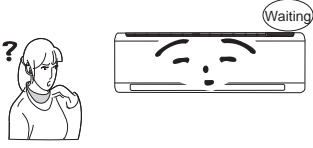
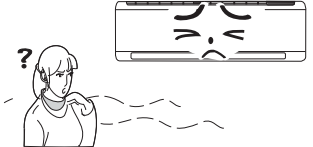
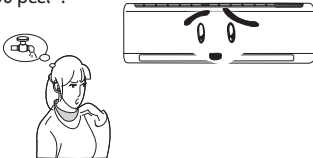

### Προειδοποίηση

Μην επισκευάζετε το κλιματιστικό μόνοι σας. Η λανθασμένη επιδιόρθωση μπορεί να προκαλέσει ηλεκτροπληξία ή πυρκαγιά, συνεπώς επικοινωνήστε με το Εξουσιοδοτημένο κέντρο τεχνικής υποστήριξης για επιδιόρθωση από επαγγελματίες. Εάν πραγματοποιήσετε τους παρακάτω ελέγχους πριν απευθυνθείτε στους ειδικούς μπορεί να κερδίσετε χρόνο και χρήμα.

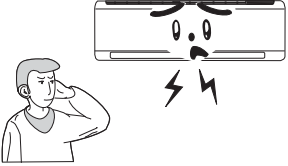
Φαινόμενο	Αντιμετώπιση προβλημάτων
<p>Το κλιματιστικό δεν λειτουργεί εάν γίνει επανεκκίνηση αμέσως μετά από μία διακοπή.</p> 	<ul style="list-style-type: none"><li>• Για την προστασία του κλιματιστικού σε περίπτωση μίας επανεκκίνησης αμέσως μετά από μία διακοπή, ο ελεγκτής του μικροεπεξεργαστή θα καθυστερήσει τη μονάδα για 3 λεπτά πριν λειτουργήσει το κλιματιστικό</li></ul>
<p>Το κλιματιστικό αναδύει άσχημη μυρωδιά όταν ξεκινά.</p> 	<ul style="list-style-type: none"><li>• Εάν υπάρχει κάποια δυσσομία, τότε πρόκειται για τις μυρωδιές που συσσωρεύονται από το περιβάλλον. Λύση: Καθαρίστε το φίλτρο αέρα.</li><li>• Εάν εξακολουθεί να υπάρχει κάποιο πρόβλημα, το κλιματιστικό θα πρέπει να καθαριστεί (επικοινωνήστε με το Εξουσιοδοτημένο κέντρο τεχνικής υποστήριξης).</li></ul>
<p>Όταν λειτουργεί το κλιματιστικό, ακούγεται ένας θόρυβος σαν "Νερό που ρέει".</p> 	<ul style="list-style-type: none"><li>• Είναι ο ήχος του ψυκτικού μέσου που ρέει στην κλιματιστική μονάδα.</li></ul>
<p>Μερικές φορές βγαίνει μία λεπτή ομίχλη από την έξοδο όταν το κλιματιστικό λειτουργεί σε κατάσταση ψύξης.</p> 	<ul style="list-style-type: none"><li>• Αυτό μπορεί να προκύψει όταν η εσωτερική θερμοκρασία και υγρασία είναι υψηλές. Αυτό συμβαίνει γιατί ο αέρας της εσωτερικής μονάδας κρύνει γρήγορα. Μετά από ένα χρονικό διάστημα, η ομίχλη θα εξαφανιστεί όταν μειωθεί η εσωτερική θερμοκρασία και η υγρασία.</li></ul>
<p>Μπορείτε να ακούσετε ένα μικρό θόρυβο από σπάσιμο, όταν ξεκινά ή σταματά το κλιματιστικό.</p> 	<ul style="list-style-type: none"><li>• Πρόκειται για τον ήχο τριβής που προκαλείται από τη διαστολή του πλαισίου ή άλλων μερών λόγω της αλλαγής στη θερμοκρασία</li></ul>

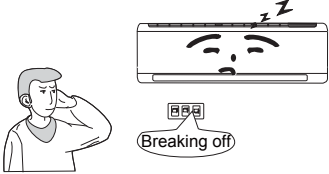
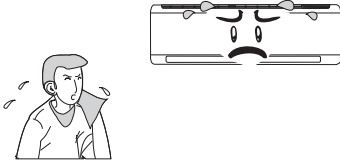
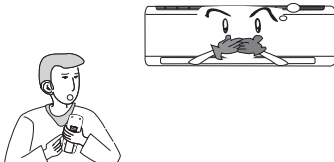

## ◆ Αντιμέτωπιση προβλημάτων

Φαινόμενο	Αντιμέτωπιση προβλημάτων
<p>Η μονάδα δεν λειτουργεί / Διακοπή</p> 	<ul style="list-style-type: none"> <li>• Έχει διακοπεί το ρεύμα;</li> <li>• Το βύσμα τροφοδοσίας είναι χαλαρό στην υποδοχή;</li> <li>• Έχει ενεργοποιηθεί η συσκευή προστασίας κυκλώματος ή όχι;</li> <li>• Η τάση είναι υψηλότερη ή χαμηλότερη; (Να δοκιμαστεί από επαγγελματίες)</li> <li>• Χρησιμοποιείται σωστά ο Χρονοδιακόπτης;</li> </ul>
<p>Η απόδοση της ψύξης (θέρμανσης) δεν είναι καλή</p> 	<ul style="list-style-type: none"> <li>• Είναι κατάλληλη η ρύθμιση Θερμοκρασίας;</li> <li>• Φράζονται οι οπές αερισμού της εισόδου και της εξόδου;</li> <li>• Έχει συσσωρευτεί πολύ σκόνη και φράζει το φίλτρο;</li> <li>• Υπάρχει ύφασμα στα παράθυρα και τις πόρτες;</li> <li>• Η ταχύτητα του Ανεμιστήρα έχει ρυθμιστεί στο χαμηλό;</li> <li>• Υπάρχουν θερμοκρασιακά σώματα στο δωμάτιο;</li> </ul>
<p>Η απόδοση της ψύξης (θέρμανσης) δεν είναι καλή</p> 	<ul style="list-style-type: none"> <li>• Σε περιπτώσεις παρεμβολών στη μονάδα με ασυνήθιστες ή συχνές εναλλαγές λειτουργίας, κάποιες φορές το χειριστήριο δεν μπορεί να λειτουργήσει. Σε αυτή την περίπτωση, πρέπει να βγάλετε το βύσμα και να το εισάγετε ξανά.</li> <li>• Βρίσκεται εντός της εμβέλειας λήψης του; Ή υπάρχουν εμπόδια ανάμεσά τους; Ελέγξτε εάν οι μπαταρίες στο εσωτερικό του ασύρματου τηλεχειριστηρίου είναι φορτισμένες, διαφορετικά αντικαταστήστε τις μπαταρίες.</li> <li>• Μπορεί να έχει υποστεί ζημία το ασύρματο τηλεχειριστήριο.</li> </ul>
<p>Εάν υπάρχει διαρροή νερού στο δωμάτιο</p>	<ul style="list-style-type: none"> <li>• Η υγρασία του αέρα βρίσκεται σε υψηλά επίπεδα</li> <li>• Το νερό των συμπυκνωμάτων υπερχειλίζει.</li> <li>• Το σημείο της σύνδεσης του σωλήνα αποστράγγισης της εσωτερικής μονάδας έχει χαλαρώσει.</li> </ul>
<p>Εάν υπάρχει διαρροή νερού στην εξωτερική μονάδα</p>	<ul style="list-style-type: none"> <li>• Όταν η μονάδα λειτουργεί σε κατάσταση ΨΥΞΗΣ, θα δημιουργηθούν συμπυκνώματα στον σωλήνα και τη σύνδεση του σωλήνα γιατί έχει κρυώσει το νερό.</li> <li>• Όταν η μονάδα λειτουργεί στην κατάσταση Αυτόματης απόψυξης, έλιωσε ο πάγος και διέρρευσε προς τα έξω.</li> <li>• Όταν η μονάδα λειτουργεί σε κατάσταση ΘΕΡΜΑΝΣΗΣ, το νερό που βρίσκεται στο θερμοκρασιακό στοιχείο στάζει.</li> </ul>
<p>Βγαίνει θόρυβος από την εσωτερική μονάδα</p>	<ul style="list-style-type: none"> <li>• Πρόκειται για τον θόρυβο του ανεμιστήρα ή για τον θόρυβο που προκαλείται όταν ενεργοποιείται ή απενεργοποιείται το ρελέ του συμπιεστή.</li> <li>• Ακούγεται, όταν ξεκινά ή σταματά η λειτουργία απόψυξης. Αυτό οφείλεται στο ψυκτικό υγρό που έρρεε στην αντίθετη κατεύθυνση.</li> </ul>

## ◆ Αντιμετώπιση προβλημάτων

Φαινόμενο	Αντιμετώπιση προβλημάτων
Η εσωτερική μονάδα δεν μπορεί να παρέχει αέρα	<ul style="list-style-type: none"> <li>• Στη λειτουργία HEAT, όταν η θερμοκρασία του εσωτερικού θερμαντικού στοιχείου είναι πολύ χαμηλή, θα διακοπεί η παροχή αέρα για να μην βγει κρύος αέρας. (Εντός 3 λεπτών)</li> <li>• Στη λειτουργία HEAT, όταν η εξωτερική θερμοκρασία είναι χαμηλή ή η υγρασία υψηλή και έχει διαμορφωθεί πολύς πάγος στο εξωτερικό θερμαντικό σώμα, η μονάδα θα πραγματοποιήσει αυτόματα απόψυξη, η εσωτερική μονάδα θα σταματήσει να φυσά αέρα για 8-10 λεπτά. Κατά την απόψυξη, βγαίνει νερό ή παράγονται ατμοί.</li> <li>• Στη λειτουργία αφύγρανσης, μερικές φορές σταματά ο εσωτερικός ανεμιστήρας, για να μην εξατμιστεί ξανά το νερό των συμπυκνωμάτων, περιορίστε την άνοδο της θερμοκρασίας</li> </ul>
Υγρασία στις οπές εξόδου του αέρα	<ul style="list-style-type: none"> <li>• Εάν η μονάδα λειτουργεί σε συνθήκες υψηλής υγρασίας για μεγάλο χρονικό διάστημα, η υγρασία θα συμπυκνωθεί στη σχάρα της εξόδου του αέρα και θα στάξει.</li> </ul>
C5: Σφάλμα στο jumper σύνδεσης	<ul style="list-style-type: none"> <li>• Ελέγξτε αν το jumper σύνδεσης έχει σωστή επαφή. Εάν αντικαταστήσετε πλακέτα θα πρέπει να βγάλετε το jumper από την παλιά πλακέτα και να το βάλετε στην καινούρια.</li> </ul>
F1: Σφάλμα στον αισθητήρα θερμοκρασίας χώρου	<ul style="list-style-type: none"> <li>• Ελέγξτε αν ο αισθητήρας είναι σωστά συνδεδεμένος</li> </ul>
F2: Σφάλμα στον αισθητήρα στοιχείου	<ul style="list-style-type: none"> <li>• Ελέγξτε αν ο αισθητήρας στοιχείου είναι συνδεδεμένος σωστά</li> </ul>
H1: Αποπάγωση	<ul style="list-style-type: none"> <li>• Είναι φυσιολογική λειτουργία</li> </ul>
 Σταματήστε αμέσως όλες τις λειτουργίες και βγάλτε την πρίζα, επικοινωνήστε με τον αντιπρόσωπο στις παρακάτω περιπτώσεις	
<div style="border: 1px solid black; border-radius: 15px; padding: 10px; margin-bottom: 10px;"> <ul style="list-style-type: none"> <li>• Υπάρχει έντονος θόρυβος κατά τη λειτουργία</li> <li>• Εκπέμπονται αιπάσιες μυρωδιές κατά τη λειτουργία</li> <li>• Υπάρχει διαρροή νερού στο δωμάτιο</li> <li>• Η ασφάλεια ή ο διακόπτης προστασίας διακόπτεται συχνά</li> <li>• Έπεσε νερό ή κάτι άλλο μέσα στη μονάδα κατά λάθος</li> <li>• Το καλώδιο και το βύσμα τροφοδοσίας είναι ασυνήθιστα ζεστά</li> </ul> </div> <div style="border: 1px solid black; border-radius: 15px; padding: 5px; display: inline-block;">             Σταματήστε τη λειτουργία και τραβήξτε το βύσμα         </div>	

## ◆ Οδηγίες εγκατάστασης



### Σημαντικές Οδηγίες

1. Η εργασία εγκατάστασης της μονάδας πρέπει να γίνεται από εξειδικευμένο προσωπικό σύμφωνα με τους τοπικούς κανόνες και το εγχειρίδιο αυτό.
2. Για την εγκατάσταση, επικοινωνήστε με εξουσιοδοτημένο συνεργείο. Εάν η μονάδα δεν εγκατασταθεί από εξειδικευμένο εξουσιοδοτημένο συνεργείο, σε περίπτωση βλάβης υπάρχει περίπτωση να μην μπορεί να λυθεί το πρόβλημα λόγω μη σωστής επικοινωνίας μεταξύ χρήστη και τεχνικού.
3. Κατά τη μετακίνηση της μονάδας από ένα σημείο σε κάποιο άλλο, παρακαλούμε επικοινωνήστε με το εξουσιοδοτημένο συνεργείο της περιοχής σας.
4. Προειδοποίηση: Βεβαιωθείτε πως δεν υπάρχει συνδεδεμένο παροχικό ρεύμα πριν έρθετε σε επαφή με τα τερματικά.
5. Αν καταστραφεί το παροχικό καλώδιο, πρέπει να αντικατασταθεί ή από τον κατασκευαστή ή από εξειδικευμένο τεχνικό για την αποφυγή τραυματισμού.
6. Η μονάδα θα πρέπει να τοποθετηθεί με τέτοιο τρόπο ώστε να είναι προσβάσιμη η πρίζα.
7. Η θερμοκρασία του ψυκτικού μέσου θα είναι υψηλή. Βεβαιωθείτε πως το καλώδιο ενδοεπικοινωνίας δεν είναι κοντά στο χαλκοσωλήνα.
8. Η συγκεκριμένη μονάδα δεν πρέπει να χρησιμοποιείται από παιδιά, άτομα με νοητική καθυστέρηση ή άτομα χωρίς εμπειρία ή γνώσεις, εκτός αν έχουν καθοδήγηση ή εκπαίδευση από κάποιον υπεύθυνο για αυτούς.

Τα παιδιά θα πρέπει να επιβλέπονται, έτσι ώστε να μην παίζουν με τη μονάδα.

### Βασικές απαιτήσεις για τη θέση εγκατάστασης

Η εγκατάσταση στα παρακάτω σημεία μπορεί να προκαλέσει δυσλειτουργία. Εάν δεν μπορείτε να το αποφύγετε, επικοινωνήστε με το κέντρο τεχνικής υποστήριξης.

- Σημεία στα οποία υπάρχουν πηγές υψηλής θερμότητας, εκπέμπονται ατμοί, εύφλεκτα αέρια ή πτητικά στοιχεία.
- Σημεία όπου παράγονται κύματα υψηλής συχνότητας από ασύρματες συσκευές, μηχανήματα συγκόλλησης και ιατρικό εξοπλισμό.
- Σημεία στα οποία υπάρχει υψηλά ποσοστά άλατος όπως στις ακτές
- Σημεία στα οποία περιέχεται λάδι (λάδι μηχανής) στον αέρα.
- Σημεία στα οποία παράγονται θειούχα αέρια όπως στις ζώνες καυτών ελατηρίων.
- Άλλα σημεία με ειδικές συνθήκες.

## ◆ Σημειώσεις για την εγκατάσταση

### Επιλογή θέσης της εγκατάστασης της εσωτερικής μονάδας

1. Η είσοδος και έξοδος του αέρα θα πρέπει να βρίσκονται μακριά από το εμπόδιο, βεβαιωθείτε ότι ο αέρας μπορεί να μεταφερθεί σε όλο το δωμάτιο.
2. Επιλέξτε μία θέση από την οποία μπορεί να αποστραγγιστεί εύκολα το συμπυκνωμένο νερό και με το σημείο αυτό να συνδέεται εύκολα η εξωτερική μονάδα.
3. Επιλέξτε ένα σημείο στο οποίο δεν φτάνουν τα παιδιά.
4. Μπορείτε να επιλέξετε ένα σημείο που είναι αρκετά δυνατό για να αντέξει όλο το βάρος και τις δονήσεις της μονάδας και δεν θα συμβάλει στην αύξηση του θορύβου.
5. Βεβαιωθείτε ότι έχετε αφήσει αρκετό χώρο για να επιτρέπεται η πρόσβαση για τη συντήρηση ρουτίνας. Το ύψος της θέσης εγκατάστασης θα πρέπει να είναι 230 cm ή περισσότερο από το έδαφος
6. Επιλέξτε ένα μέρος σε απόσταση περίπου 1m ή περισσότερο από την TV ή οποιαδήποτε άλλη ηλεκτρική συσκευή.
7. Επιλέξτε ένα μέρος στο οποίο να μπορεί να βγει εύκολα το φίλτρο.
8. Βεβαιωθείτε ότι η εγκατάσταση της εσωτερικής μονάδας συμμορφώνεται με τις απαιτήσεις του διαγράμματος των διαστάσεων εγκατάστασης.

### Επιλογή θέσης για την εγκατάσταση της εξωτερικής μονάδας

1. Επιλέξτε μία θέση στην οποία μπορεί η μονάδα να εκπέμπει θορύβους και να εξαγει αέρα χωρίς να προκαλεί ενόχληση σε γείτονες, ζώα, φυτά.
2. Επιλέξτε έναν χώρο στον οποίο να υπάρχει επαρκής αερισμός.
3. Επιλέξτε έναν χώρο στον οποίο να μην υπάρχει κανένα εμπόδιο που να καλύπτει την είσοδο και την έξοδο αερισμού.
4. Η θέση θα πρέπει να είναι σε θέση να αντέξει όλο το βάρος και τις δονήσεις της εξωτερικής μονάδας και να επιτρέπει την ασφαλή εγκατάσταση.
5. Επιλέξτε ένα στεγνό μέρος, αλλά να μην εκτίθεται σε άμεσο ηλιακό φως ή σε δυνατό άνεμο.
6. Βεβαιωθείτε ότι η εγκατάσταση της εξωτερικής μονάδας συμμορφώνεται με τις απαιτήσεις του διαγράμματος των διαστάσεων εγκατάστασης ότι γίνεται σε βολικό σημείο για τις διαδικασίες συντήρησης και επιδιόρθωσης.
7. Η διαφορά ύψους από τη σύνδεση της σωλήνωσης να είναι μέχρι 5m και το μήκος σύνδεσης της σωλήνωσης μέχρι 10m.
8. Επιλέξτε ένα μέρος στο οποίο δεν φτάνουν τα παιδιά.
9. Επιλέξτε ένα σημείο στο οποίο δεν θα εμποδίζεται η διέλευση και δεν θα επηρεάζεται η όψη της πόλης.

### Απαιτήσεις ασφάλειας για ηλεκτρικές συσκευές

1. Η τροφοδοσία ρεύματος θα πρέπει να χρησιμοποιεί το αποκλειστικό κύκλωμα ονομαστικής τάσης και AC και θα πρέπει να ικανοποιείται η διάμετρος του καλωδίου τροφοδοσίας.
2. Μην τραβάτε δυνατά το καλώδιο τροφοδοσίας
3. Θα πρέπει να γειώνεται αξιόπιστα και θα πρέπει να συνδέεται με την ειδική συσκευή γείωσης, η εργασία εγκατάστασης θα πρέπει να γίνεται από επαγγελματίες.
4. Η ασφάλεια πρέπει να διαθέτει λειτουργίες μαγνητικής διακοπής και θερμικής διακοπής για προστασία από βραχυκύκλωμα και υπερφόρτωση.
5. Η ελάχιστη απόσταση ανάμεσα στη μονάδα και εύφλεκτες επιφάνειες είναι 1,5m.
6. Η μονάδα θα πρέπει να εγκατασταθεί σύμφωνα με τους εθνικούς κανονισμούς.

### Σημείωση:

- Βεβαιωθείτε ότι το καλώδιο φάσης ή η γραμμή του Ουδετέρου καθώς και το καλώδιο γείωσης της υποδοχής ρεύματος δεν είναι λάθος συνδεδεμένα, θα πρέπει να είναι αξιόπιστο και να μην υπάρχει βραχυκύκλωμα στο κύκλωμα
- Η λανθασμένη σύνδεση μπορεί να προκαλέσει πυρκαγιά.

## ◆ Σημειώσεις για την εγκατάσταση

### Απαιτήσεις γείωσης

1. Το κλιματιστικό είναι ηλεκτρική συσκευή τύπου I, συνεπώς θα πρέπει να πραγματοποιείται αξιόπιστη μέτρηση γείωσης.
2. Το κίτρινο-πράσινο δίχρωμο καλώδιο στο κλιματιστικό είναι ένα καλώδιο γείωσης και δεν μπορεί να χρησιμοποιηθεί για άλλους σκοπούς. Δεν μπορεί να αποκοπεί και να σταθεροποιηθεί με βίδα, διαφορετικά μπορεί να προκληθεί ηλεκτροπληξία.
3. Η αντίσταση της γείωσης θα πρέπει να συμμορφώνεται με τα Εθνικά κριτήρια.
4. Το ρεύμα του χρήστη πρέπει να διαθέτει το αξιόπιστο τερματικό γείωσης. Μην συνδέετε το σύρμα γείωσης με το παρακάτω μέρος:  
① Αγωγός νερού βρύσης    ② Σωλήνας αερίου    ③ Σωλήνας μόλυνσης  
④ Με άλλα μέρη που το επαγγελματικό προσωπικό κρίνει αναξιόπιστα
5. Για την ασφάλεια που πρέπει να χρησιμοποιήσετε, συμβουλευτείτε τον παρακάτω πίνακα.

Κλιματιστική μονάδα(W)	Ασφάλεια
09K、12K	10A

## ◆ Διάγραμμα διαστάσεων εγκατάστασης

### Διάγραμμα διαστάσεων εγκατάστασης

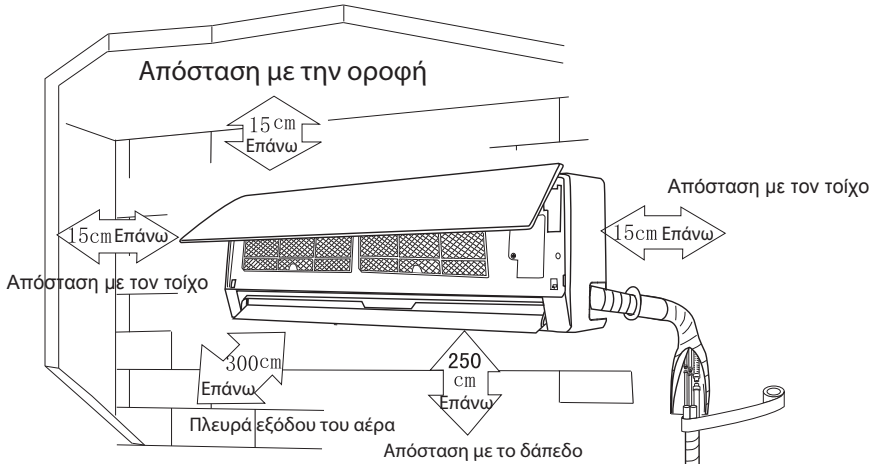

- Οι σωστές αποστάσεις είναι απαραίτητες για τη σωστή εγκατάσταση

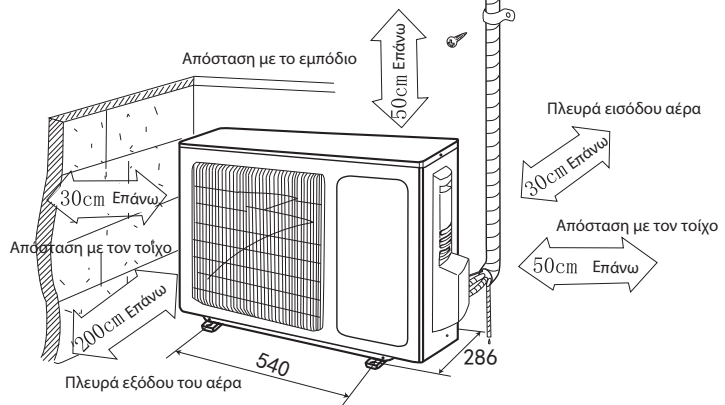

## ◆ Εγκατάσταση εσωτερικής μονάδας

### Εγκαταστήστε τον οπίσθιο πίνακα

1. Πάντα να στερεώνετε το οπίσθιο πλαίσιο οριζόντια. Καθώς ο αγωγός αποστράγγισης του νερού βρίσκεται στα αριστερά, όταν ρυθμίζετε το οπίσθιο πλαίσιο, αυτή η πλευρά δεν θα πρέπει να είναι πολύ ψηλά, η δεξιά πλευρά θα πρέπει να είναι ελαφρώς υψηλότερη.

2. Στερεώστε το οπίσθιο πλαίσιο στην επιλεγμένη θέση.

3. Βεβαιωθείτε ότι το οπίσθιο πλαίσιο έχει στερεωθεί αρκετά σταθερά έτσι ώστε να αντέχει το βάρος ενός ενήλικα 60kg, επιπλέον, το βάρος θα πρέπει να είναι μοιράζεται εξίσου σε κάθε βίδα.

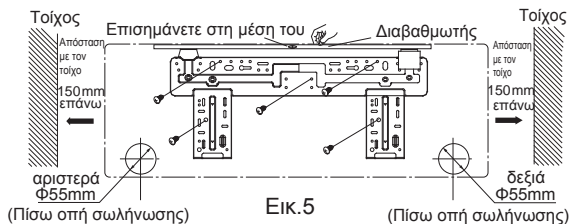

### Εγκαταστήστε την οπή σωλήνωσης

1. Κάντε την οπή σωλήνωσης στον τοίχο με μία κλίση προς τα κάτω στην εξωτερική πλευρά της.
2. Εισάγετε τον βραχίονα οπής της σωλήνωσης στην οπή για να μην γίνει κάποια ζημία στη σωλήνωση και την καλωδίωση σύνδεσης όταν περάσουν μέσα από την οπή.

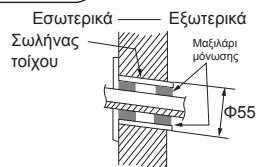

### Εγκαταστήστε τον αγωγό αποστράγγισης του νερού

1. Για καλή αποστράγγιση, θα πρέπει να τοποθετείτε τον αγωγό αποστράγγισης με μία κλίση προς τα κάτω.
2. Μην στρίβετε ούτε να λυγίζετε τον σωλήνα αποστράγγισης ούτε να βυθίζετε τα άκρα του σε νερό.
3. Όταν ο μακρύς σωλήνας αποστράγγισης περνά μέσα από εσωτερικούς χώρους, θα πρέπει να καλύπτονται τα μονωτικά υλικά.

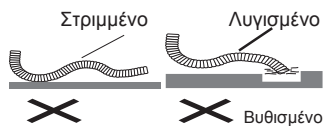

### Συνδέστε τα εσωτερικά και εξωτερικά ηλεκτρικά καλώδια

1. Ανοίξτε το μπροστινό πλαίσιο κατακόρυφα.
2. Ξεβιδώστε τη βίδα στήριξης του μεταλλικού καλύμματος και ξεβιδώστε το μεταλλικό κάλυμμα.
3. Περάστε το καλώδιο σύνδεσης τροφοδοσίας μέσω του πίσω μέρους της οπής καλωδίου της εσωτερικής μονάδας και βγάλτε τη έξω.
4. Όλα τα καλώδια θα πρέπει να συνδέονται ανάλογα με το διάγραμμα κυκλώματος επάνω στη μονάδα
5. Τοποθετήστε το τμήμα του καλωδίου τροφοδοσίας, το οποίο είναι περικαλυμμένο και το έχετε εισάγει από την ειδική αυλάκωση για τα καλώδια, και καλύψτε με την πλάκα κάλυψης, βιδώστε τη βίδα στερέωσης και σφίξτε το καλώδιο σύνδεσης.
6. Καλύψτε το κάλυμμα του μπροστινού πλαισίου.

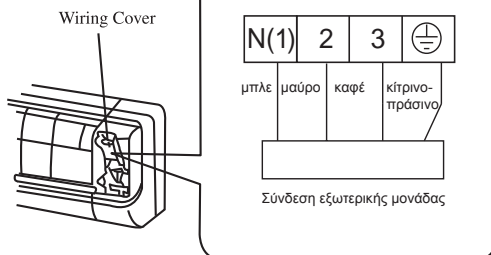

Εικ.6

# ◆ Εγκατάσταση εσωτερικής μονάδας

## ΣΗΜΕΙΩΣΗ:

Κατά τη σύνδεση του ηλεκτρικού καλωδίου εάν το μήκος του καλωδίου δεν αρκεί, επικοινωνήστε με το εξουσιοδοτημένο κατάστημα τεχνικής υποστήριξης για να αγοράσετε ένα αποκλειστικό ηλεκτρικό καλώδιο που είναι αρκετά μακρύ καθώς δεν επιτρέπεται η συνένωση του καλωδίου.

- Η ηλεκτρική καλωδίωση πρέπει να συνδέεται σωστά, η λάθος σύνδεση μπορεί να προκαλέσει τη δυσλειτουργία των επιμέρους.
- Σφίξτε τη βίδα του τερματικού για να εμποδίσετε τη χαλάρωσή της.
- Αφού σφίξετε τη βίδα, τραβήξτε ελαφρώς το σύρμα και βεβαιωθείτε εάν είναι σταθερό ή όχι.
- Εάν το καλώδιο γείωσης είναι λάθος συνδεδεμένο, μπορεί να προκληθεί ηλεκτροπληξία.
- Πρέπει να σταθεροποιήσετε το μεταλλικό κάλυμμα και να σφίξετε το καλώδιο σύνδεσης. Εάν αυτό είναι λάθος συνδεδεμένο, μπορεί να εισέλθει σκόνη και η υγρασία ή να επηρεαστεί η τερματική σύνδεση από εξωτερική δύναμη και να προκληθεί πυρκαγιά ή ηλεκτροπληξία.
- Πρέπει να εγκατασταθεί ένας διακόπτης κυκλώματος διαρροής και ασφάλεια ικανής χωρητικότητας.

## Εγκαταστήστε τον οπίσθιο πίνακα

- Η σωλήνωση μπορεί να βγει από δεξιά, πίσω δεξιά, αριστερά, πίσω αριστερά
1. Κατά τη δρομολόγηση της σωλήνωσης και της καλωδίωσης από την αριστερή ή τη δεξιά πλευρά της εσωτερικής μονάδας, αποκόψτε τα άκρα από το πλαίσιο εάν χρειαστεί (όπως φαίνεται στην Εικ. 2)
  - (1). Κόψτε το άκρο 1 μόνο κατά τη δρομολόγηση της καλωδίωσης,
  - (2). Κόψτε τα άκρα 1 και 2 κατά τη δρομολόγηση και της καλωδίωσης και της σωλήνωσης. (ή 1,2,3);
  2. Βγάλτε τη σωλήνωση από το περιβλήμα, τυλίξτε το ηλεκτρικό καλώδιο, τη σωλήνωση, τον αγωγό νερού με ταινία και περάστε τα μέσα από την οπή άντλησης (Όπως φαίνεται στην Εικ. 3)
  3. Κρεμάστε τις υποδοχές στήριξης της εσωτερικής μονάδας στις επάνω προεξοχές του οπίσθιου πλαισίου και ελέγξτε εάν είναι αρκετά σταθερές. (Όπως φαίνεται στην Εικ. 4)

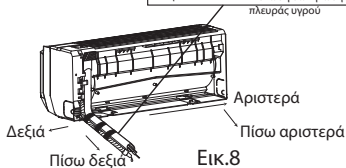
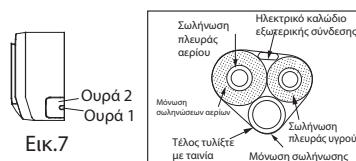

## Εγκαταστήστε τον αγωγό σύνδεσης

1. Ευθυγραμμίστε το κέντρο του σπειρώματος της σωλήνωσης με τη σχετική βαλβίδα.
2. Για να βιδώσετε το παξιμάδι διέυρυνσης με το χέρι και κατόπιν σφίξτε το παξιμάδι με γαλλικό κλειδί και ροπόκλειδο ανατρέξτε στα παρακάτω.

Φ6	15 ~ 20
Φ9,52	31 ~ 35
Φ12	50 ~ 55
Φ16	60 ~ 65
Φ19	70 ~ 75

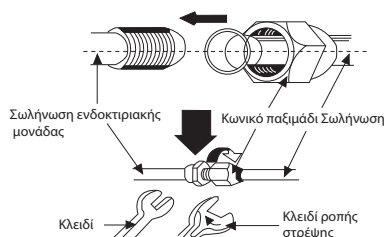

ΣΗΜΕΙΩΣΗ: Πρώτα συνδέστε τον σωλήνα σύνδεσης με την εσωτερική μονάδα και μετά με την εξωτερική μονάδα. Προσέξτε να μην λυγίσει ο σωλήνας, δεν πρέπει να προκληθεί ζημία στον σωλήνα σύνδεσης. Το παξιμάδι συναρμογής δεν θα πρέπει να σφίγγεται πάρα πολύ, διαφορετικά μπορεί να προκληθεί διαρροή.



## ◆ Εγκατάσταση εξωτερικής μονάδας

### Ηλεκτρική καλωδίωση

1. Αποσυναρμολογήστε τη λαβή του καλύμματος της δεξιάς πλευράς ή το κάλυμμα της μπροστινής πλευράς της εξωτερικής μονάδας.
2. Βγάλτε τον σφιγκτήρα καλωδίου, συνδέστε και στερεώστε το καλώδιο σύνδεσης του ρεύματος με τον τερματικό. Η καλωδίωση θα πρέπει να συμφωνεί με αυτή της εσωτερικής μονάδας.
3. Στερεώστε το καλώδιο σύνδεσης του ρεύματος με τον σφιγκτήρα καλωδίου για τη μονάδα θέρμανσης και ψύξης, κατόπιν χρησιμοποιήστε τον σφιγκτήρα καλωδίου για να στερεώσετε το καλώδιο σήματος, κατόπιν συνδέστε τον αντίστοιχο ζεύκτη.
4. Βεβαιωθείτε ότι το καλώδιο στερεώθηκε σωστά.
5. Εγκαταστήστε τη λαβή ή το μπροστινό κάλυμμα.

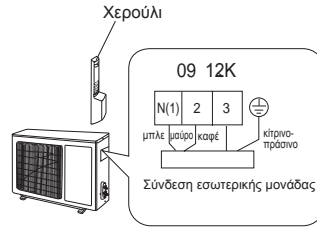

#### ΣΗΜΕΙΩΣΗ:

- Η λανθασμένη καλωδίωση μπορεί να προκαλέσει τη δυσλειτουργία των επιμέρους.
- Αφού στερεωθεί το καλώδιο, βεβαιωθείτε ότι υπάρχει ελεύθερος χώρος ανάμεσα στη σύνδεση και τον χώρο στερέωσης στο καλώδιο.

Το σχηματικό διάγραμμα είναι αναφορικό, παρακαλούμε ανατρέξτε στο σχηματικό διάγραμμα που είναι πάνω στη μονάδα

### Εκκένωση αέρα και έλεγχος διαρροής

1. Συνδέστε τον σωλήνα φόρτισης της βαλβίδας του μανομέτρου στο άκρο φόρτισης της βαλβίδας χαμηλής πίεσης (και οι βαλβίδες χαμηλής πίεσης και οι βαλβίδες υψηλής πίεσης πρέπει να κλείνουν με ασφάλεια).
2. Συνδέστε το σωλήνα φόρτισης με την αντλία κενού.
3. Ανοίξτε εντελώς τη λαβή της βαλβίδας του μανομέτρου Lo.
4. Ανοίξτε την αντλία κενού για εκκένωση. Στην αρχή, χαλαρώστε ελαφρώς το παξιμάδι συναρμογής της βαλβίδας χαμηλής πίεσης για να ελέγξετε εάν εισέρχεται αέρας στο εσωτερικό.
5. Αφού ολοκληρώσετε την εκκένωση, κλείστε τη λαβή Lo της βαλβίδας της πολλαπλής για να σταματήσετε την αντλία κενού. (Συνεχίστε την εκκένωση για περισσότερο από 15 λεπτά και επιβεβαιώστε ότι η ένδειξη του πολύμετρου είναι  $-1,0 \times 105\text{ρα}$  ( $-76\text{cmHg}$ )).
6. Ανοίξτε εντελώς τις βαλβίδες υψηλής/χαμηλής πίεσης.
7. Απομακρύνετε τον σωλήνα φόρτισης από το άκρο φόρτισης της βαλβίδας χαμηλής πίεσης.
8. Σφίξτε το καπάκι της βαλβίδας χαμηλής πίεσης. (Όπως φαίνεται στην Εικ. 5)

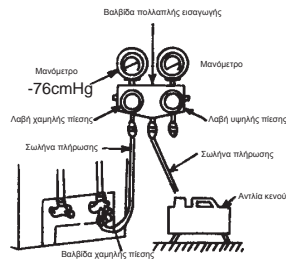

Εικ. 10

### Αποστράγγιση συμπυκνωμάτων εξωτερικής μονάδας (μόνο για μονάδες τύπου αντλίας θερμότητας)

Όταν θερμαίνεται η μονάδα, το νερό των συμπυκνωμάτων και το νερό της απόψυξης μπορεί να αποστραγγιστεί με αξιοπιστία μέσω του σωλήνα αποστράγγισης. Εγκαταστήστε τον εξωτερικό βραχίονα αποστράγγισης σε μία οπή 42 στην βάση και συναρμώστε τον σωλήνα αποστράγγισης στον βραχίονα, έτσι ώστε τα νερά της αποχέτευσης που συγκεντρώνονται στην εξωτερική μονάδα να μπορούν να αποστραγγιστούν σε ένα κατάλληλο μέρος.

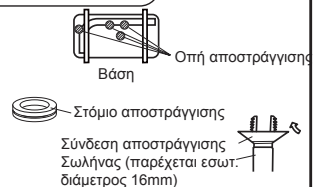

## ◆ Δοκιμή λειτουργίας και έλεγχος μετά την εγκατάσταση

### Έλεγχος μετά την εγκατάσταση

Τι πρέπει να ελέγξετε	Πιθανή βλάβη
Έχει εγκατασταθεί σταθερά;	Η συσκευή μπορεί να πέσει, να κινηθεί ή να εκπέμπει θόρυβο
Έχετε εκτελέσει τον έλεγχο διαρροής για το ψυκτικό υγρό;	Μπορεί να προκαλέσει μειωμένη απόδοση ψύξης (θέρμανσης).
Επαρκεί η θερμική μόνωση;	Μπορεί να προκληθεί υγραποίηση και στάξιμο
Γίνεται σωστά η αποστράγγιση υδάτων;	Μπορεί να προκληθεί υγραποίηση και στάξιμο
Η τάση συμμορφώνεται με την τάση που αναγράφεται στην πινακίδα τεχνικών στοιχείων;	Μπορεί να προκληθεί ηλεκτρική δυσλειτουργία ή βλάβη στη μονάδα.
Έχει εγκατασταθεί σωστά και με ασφάλεια η ηλεκτρική καλωδίωση και η σωλήνωση;	Μπορεί να προκληθεί ηλεκτρική δυσλειτουργία ή βλάβη στη μονάδα.
Έχει συνδεθεί η συσκευή με μία ασφαλή σύνδεση γείωσης	Μπορεί να προκληθεί διαρροή ηλεκτρικού ρεύματος
Το καλώδιο τροφοδοσίας είναι αυτό που έχει καθοριστεί;	Μπορεί να προκληθεί ηλεκτρική δυσλειτουργία ή βλάβη στη μονάδα.
Έχει καλυφθεί η έξοδος και η είσοδος αέρα;	Μπορεί να προκαλέσει μειωμένη απόδοση ψύξης (θέρμανσης).
Έχει καταγραφεί το μήκος των σωλήνων σύνδεσης και η ικανότητα του ψυκτικού μέσου;	Η απόδοση ψύξης δεν είναι ακριβής.

### Λειτουργία δοκιμής

#### 1. Πριν τη λειτουργία δοκιμής

- (1) Μην ανάβετε το ρεύμα πριν τελειώσει εντελώς η εγκατάσταση.
- (2) Η ηλεκτρική καλωδίωση πρέπει να συνδεθεί σωστά και με ασφάλεια.
- (3) Οι βαλβίδες αποκοπής των σωλήνων σύνδεσης θα πρέπει να είναι ανοιχτές
- (4) Πρέπει να απομακρυνθούν από τη μονάδα, όλοι οι ρύποι όπως μικρά κομμάτια και γρατζουνιές.

#### 2. Μέθοδος λειτουργίας δοκιμής

- (1) Ανάψτε το ρεύμα, πατήστε το πλήκτρο "ON/OFF" στο ασύρματο τηλεχειριστήριο για να ξεκινήσει η λειτουργία.
- (2) Πιέστε το πλήκτρο MODE, για να επιλέξετε τη λειτουργία COOL, HEAT, FAN και να ελέγξετε εάν η λειτουργία είναι κανονική ή όχι.

## ◆ Επισημάνσεις για τα φίλτρα

### Οδηγίες Εγκατάστασης

1. Σηκώστε την πρόσοψη προς τα πάνω όπως υποδεικνύουν τα βέλη. Εν τω μεταξύ κρατήστε και τραβήξτε με δύναμη την πρόσοψη από τις δύο σπές της για να την αφαιρέσετε. Στην συνέχεια τραβήξτε το φίλτρο αέρα προς τα κάτω για να το αφαιρέσετε. (Εικ. α)

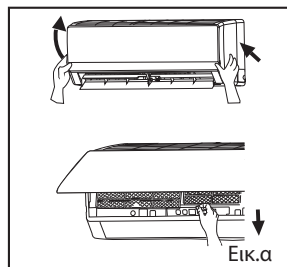

2. Τοποθετήστε τα πρόσθετα φίλτρα (Εικ.β) επάνω στο φίλτρο αέρα (όπως φαίνεται στην εικόνα). Εάν δεν μπορούν να τοποθετηθούν επάνω στο φίλτρο αέρα, τότε τοποθετήστε τα εσωτερικά επάνω στην πρόσοψη (Εικ.γ).



3. Τοποθετήστε την πρόσοψη και κλείστε την καλά.

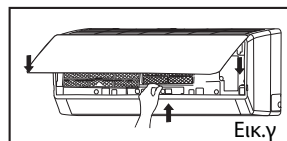

### Καθαρισμός φίλτρων

Αφαιρέστε τα πρόσθετα φίλτρα πριν από τον καθαρισμό και εγκαταστήστε τα ξανά μετά τον καθαρισμό, σύμφωνα με τις οδηγίες εγκατάστασης. Δώστε ιδιαίτερη προσοχή στο αντιμικροβιακό φίλτρο το οποίο δεν μπορεί να καθαριστεί με νερό, ενώ το φίλτρο ενεργού άνθρακα, μπορεί, αλλά δεν μπορείτε να τρίψετε με βούρτσα ή κάποιο σκληρό αντικείμενο. Στεγνώστε τα πρόσθετα φίλτρα αφήνοντας τα να στεγνώσουν στο ήλιο μετά τον καθαρισμό. Μην τα σκουπίσετε.

### Διάρκεια ζωής φίλτρων

Το αντιμικροβιακό φίλτρο έχει συνήθως διάρκεια ζωής ένα χρόνο υπό κανονικές συνθήκες. Όσο για ασημί φίλτρο, η διάρκεια ζωής του τελειώνει όταν η επιφάνεια του γίνεται μαύρη (πράσινο).

- Το συγκεκριμένο εγχειρίδιο παρέχεται για τη μονάδα με ειδικά φίλτρα. Εάν οι πληροφορίες που δίνονται είναι διαφορετικές από τη μονάδα που έχετε προμηθευτεί, ανατρέξτε στο αντίστοιχο εγχειρίδιο. Η ποσότητα των φίλτρων εξαρτάται από την παραλαβή.

## ◆ Σωλήνα σύνδεσης και πλήρωση ψυκτικού μέσου

### 1. Σωλήνα σύνδεσης και πλήρωση ψυκτικού μέσου

5m, 7.5m, 8m

### 2. Ελάχιστο μήκος σωληνώσεων

Για μονάδες με μήκος σωληνώσεων 5m, δεν υπάρχει περιορισμός σε ότι αφορά το ελάχιστο μήκος. Για μονάδες όπου το μήκος είναι 7,5m και 8m, το ελάχιστο μήκος είναι 3m.

### 3. Μέγιστο μήκος σωληνώσεων

Φύλλο 1 μέγιστο μήκος σωληνώσεων

μονάδα μέτρησης: m

Απόδοση	Μέγιστο μήκος σωληνώσεων		Απόδοση	Μέγιστο μήκος σωληνώσεων
5000 Btu/h (1465 W)	15		24000 Btu/h (7032 W)	25
7000 Btu/h (2051 W)	15		28000 Btu/h (8204 W)	30
9000 Btu/h (2637 W)	15		36000 Btu/h (10548 W)	30
12000 Btu/h (3516 W)	20		42000 Btu/h (12306 W)	30
18000 Btu/h (5274 W)	25		48000 Btu/h (14064 W)	30

### 4 Η μέθοδος υπολογισμού της ποσότητας συμπλήρωσης ψυκτικού λαδιού και ψυκτικού μέσου γίνεται μετά την επιμήκυνση των σωληνώσεων.

Όταν γίνει επιμήκυνση 10m, θα πρέπει να προστεθούν 5ml ψυκτικού λαδιού για κάθε 5m σωλήνα. Η μέθοδος υπολογισμού της ποσότητας πλήρωσης ψυκτικού μέσου (με βάση τη σωλήνα υγρού):

1. Ποσότητα πλήρωσης ψυκτικού μέσου=επιμήκυνση σωληνα υγρού x επιπλέον ποσότητα πλήρωσης ανά μέτρο.

2. Όταν το μήκος σωληνώσεων είναι πάνω από 5m, συμπληρώστε ψυκτικό μέσο ανάλογα με το επιπλέον μήκος της σωλήνας υγρού. Η επιπλέον ποσότητα πλήρωσης ψυκτικού μέσου είναι ανάλογη με τη διατομή της σωλήνας υγρού. (φύλλο 2).

◆ Σωλήνα σύνδεσης και πλήρωση ψυκτικού μέσου

Φύλλο2. Ποσότητα επιπλέον πλήρωσης ψυκτικού μέσου για R22, R407C, R410A & R134A.

Διάμετρος σωλήνα σύνδεσης mm		Βαλβίδα εσωτερικής μονάδας	Βαλβίδα εξωτερικής μονάδας	
Γραμμή υγρού	Γραμμή αερίου	Μόνο ψύξη, ψύξη & θέρμανση (g/m)	Μόνο ψύξη (g/m)	Ψύξη & θέρμανση (g/m)
Φ6	Φ9.5 ή Φ12	20	15	20
Φ6 or Φ9.5	Φ16 ή Φ19	50	15	50
Φ12	Φ19 ή Φ22.2	100	30	120
Φ16	Φ25.4 ή Φ31.8	170	60	120
Φ19	-	250	250	250
Φ22.2	-	350	350	350

Σημείωση: Η ποσότητα επιπλέονπλήρωσης που φαίνεται στο φύλλο 2 είναι προτεινόμενη όχι υποχρεωτική.



**inventor<sup>®</sup>**

Your-conditions

