



# AIR CONDITIONING SYSTEMS

## WALL MOUNTED UNIT

- **USER'S MANUAL**
- **ΕΓΧΕΙΡΙΔΙΟ ΧΡΗΣΗΣ**
- **MANUAL UTILIZATORULUI**
- **BENUTZERHANDBUCH**



### **MODELS:**

EMPVI-09WFI/EMPVO-09  
EMPVI-12WFI/EMPVO-12  
EMPVI-18WFI/EMPVO-18  
EMPVI-24WFI/EMPVO-24







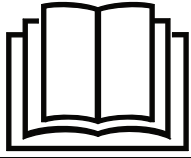

Read the precautions in this manual carefully before operating the unit.



This appliance is filled with R32.

Keep this manual where the user can easily find it.

## WARNING:

- Do not use means to accelerate the defrosting process or to clean, other than those recommended by the manufacturer.
- The appliance must be stored in a room without continuously operating ignition sources (for example: open flames, an operating gas appliance or an operating electric heater).
- Do not pierce or burn.
- Be aware that refrigerants may not contain an odour.
- The appliance must be installed, operated and stored in a room with a floor area larger than 3 m<sup>2</sup>.
- If the supply cord is damaged, it must be replaced by the manufacturer, its service agent or similarly qualified persons in order to avoid a hazard.
- This appliance can be used by children aged 8 years and above and persons with reduced physical, sensory or mental capabilities or lack of experience and knowledge if they have been given supervision or instruction concerning use of the appliance in a safe way and understand the hazards involved. Children shall not play with the appliance. Cleaning and user maintenance shall not be made by children without supervision.
- The wiring method should be in line with the local wiring standard.
- All the cables shall have got the European authentication certificate. During installation, when the connecting cables break off, it must be assured that the grounding wire is the last one to be broken off. The explosion-proof breaker of the air conditioner should be all-pole switch. Distance between its two contacts should not be no less than 3mm. Such means for disconnection must be incorporated in the wiring.
- Make sure installation is done according to local wiring regulation by professional persons.
- Make sure ground connection is correct and reliable.
- A leakage explosion-proof breaker must be installed.
- Do not use a refrigerant other than the one indicated on the outdoor unit (R32) when installing, moving or repairing. Using other refrigerants may cause trouble or damage to the unit, and personal injury.

# Contents

PARTS AND FUNCTIONS .....	2
OPERATION .....	3
INDOOR UNIT INSTALLATION .....	12
MAINTENANCE .....	15
CAUTIONS .....	16
TROUBLE SHOOTING .....	17

# Parts and Functions

## Indoor Unit

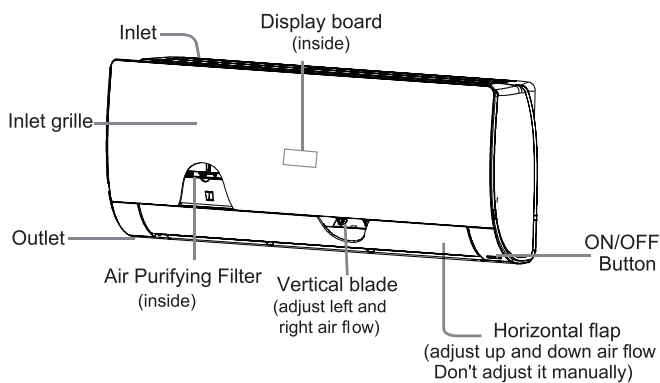

### NOTE:

Actual inlet grille may vary from the one shown in the manual depending on the product purchased.

## Remote controller

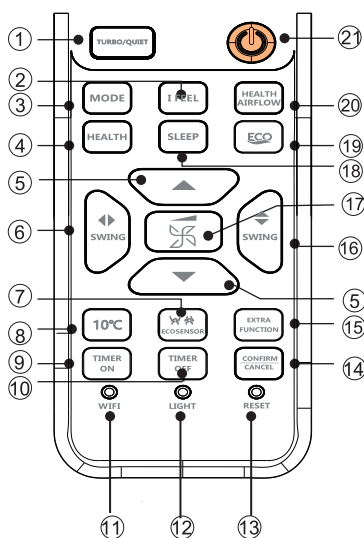

1. TURBO/QUIET button
2. I FEEL button
3. MODE button
4. HEALTH button
5. TEMP+/- button
6. SWING left/right button
7. ECOSENSOR button
8. 10 °C button
9. special heating set function: 10 degree heating maintaining (valuable for RS)
10. TIMER ON button
11. TIMER OFF button
12. WIFI button
13. LIGHT button
14. CONFIRM/CANCEL button
15. EXTRA FUNCTION button
16. SWING up/down button
17. FAN button
18. SLEEP button
19. ECO button
20. HEALTH AIRFLOW button
21. ON/OFF button

### Display board

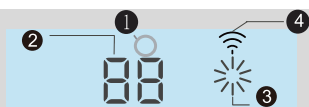

- 1 Signal receiver hole
- 2 Ambient temp. display  
When receiving the remote control signal, display the set temperature.

- 3 Operation mode indicator
- 4 Wi-Fi

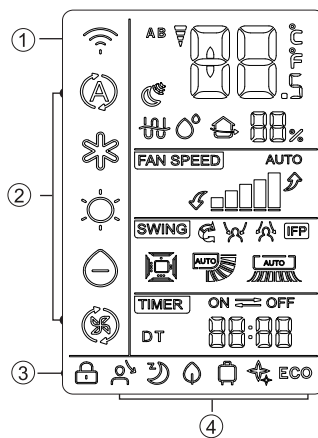

1. Wi-Fi display
2. Operation mode display
3. LOCK display
4. Display of each function status
5. TIMER ON display  
TIMER OFF display  
CLOCK display
6. SWING display  
Swing up/down display  
Swing left/right display
7. FAN SPEED display
8. Humidity display
9. TEMP display

## Outdoor Unit

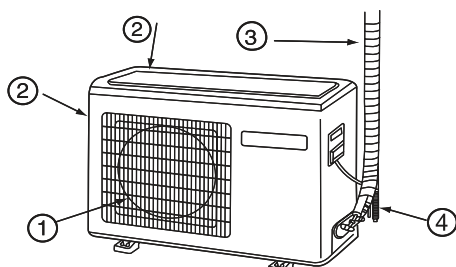

1. OUTLET
2. INLET
3. CONNECTING PIPING AND ELECTRICAL WIRING
4. DRAIN HOSE

### NOTE:

If the model you buy has a Wi-Fi function, press the "ON/OFF" button for 5s to emit the Wi-Fi binding signal. Once in the binding mode, the APP will show how to bind.

Please note the above picture is for reference only.

This may vary depending on the unit purchased.

# Operation

## Clock set



1. Load the battery or press the "RESET" button

2. Press "▲" or "▼" to set correct time

Each press will increase or decrease 1min. If the button is kept pressed, time will change quickly.

3. After time setting is confirmed, press "confirm" button, while clock starts working

### Attention:

The distance between the signal transmission head and the receiver hole should be within 7m without any obstacle as well. When electronic-started type fluorescent lamp or change-over wireless telephone is installed in room, the receiver is apt to be disturbed in receiving the signals, so the distance to the indoor unit should be shorter. Full display or unclear display during operation indicates the batteries have been used up. Please change batteries. If the remote controller can't run normally during operation, please remove the batteries and reload several minutes later.

### NOTE:

Remove the batteries in case unit won't be in usage for a long period.

## LIGHT/RESET/ EXTRA FUNCTION

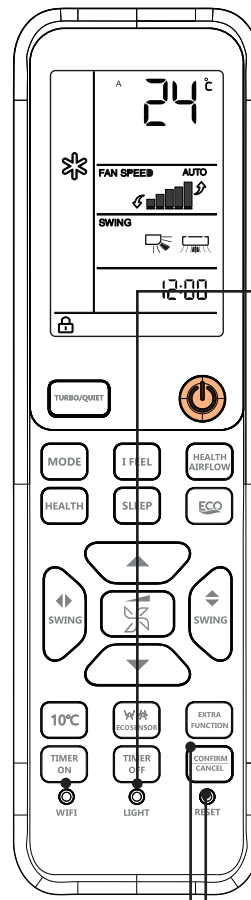

1. LIGHT Button



Turn on and off the indoor display. To display only set temperature, press LIGHT button 10 times within 5 seconds. The indoor unit will beep 3 times when successful. To return to ambient temperature display, press LIGHT 10 times within 5 seconds again. Default of the indoor unit display is ambient temperature. The set temperature will only display for a few seconds after adjusting it with the remote.

2. RESET Button



press the button for 3s

If the remote control is not functioning properly, press this button to reset the remote.

3. EXTRA FUNCTION Button



Function: A-B yard → SELF CLEAN (not in heating mode) → °F/°C transform

# Operation

## AUTO, COOL, HEAT, DRY, FAN Operation

Mode	Note
AUTO	In AUTO mode, the air conditioner will automatically select Cool or Heat operation according to room temperature. When FAN is set to AUTO, the air conditioner automatically adjusts the fan speed according to room temperature.
COOL	Cooling only
DRY	In DRY mode, the unit will initiate the dehumidification process. Cool air will be blow during this mode. The fan speed depends on the difference between the room temperature and the set temperature.
HEAT	In HEAT mode, warm air will blow out after a short period of the time due to cold-draft prevention function. When FAN is set to AUTO, the air conditioner automatically adjusts the fan speed according to room temperature.
FAN	In FAN mode, the unit will not operate in COOL or HEAT mode but only in FAN mode, AUTO is not available in FAN mode. And temp. setting is disabled. In FAN mode, Sleep operation is not available.

English

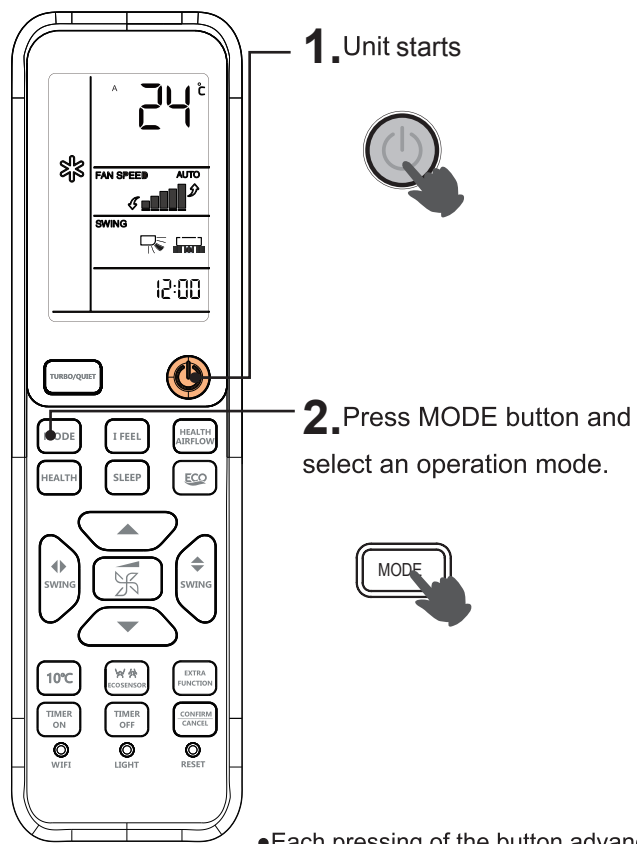

• Each pressing of the button advances the mode setting in sequence.

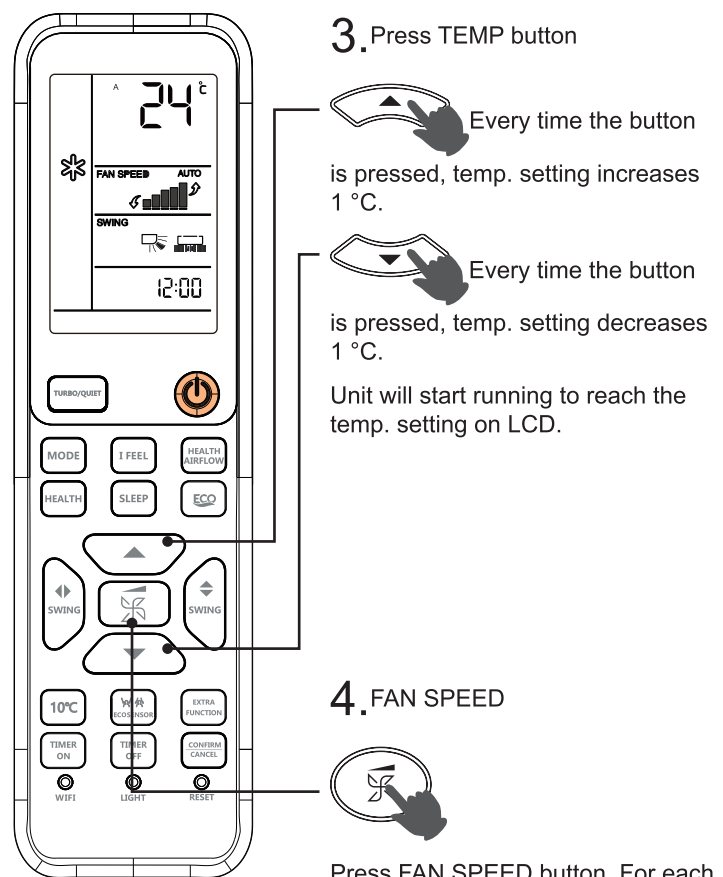
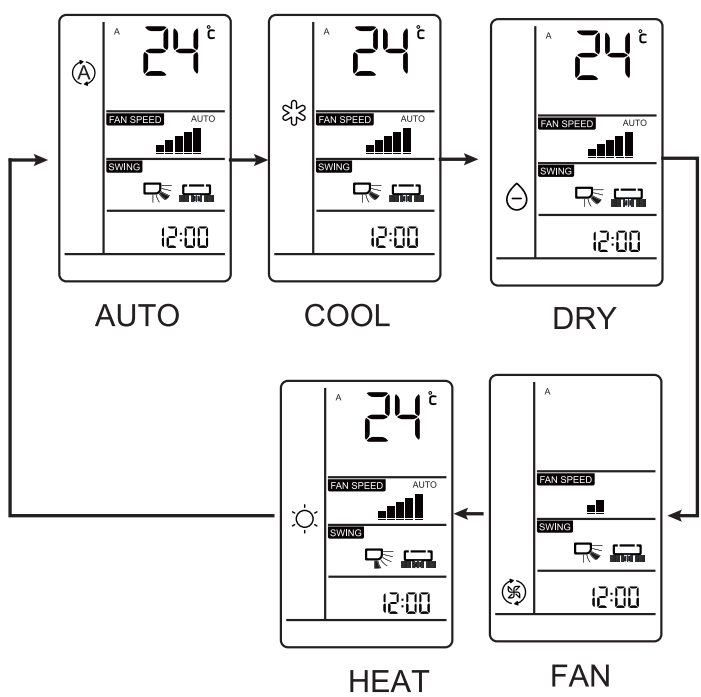

Press FAN SPEED button. For each press, fan speed changes as follows:  
Unit will run at selected fan speed.

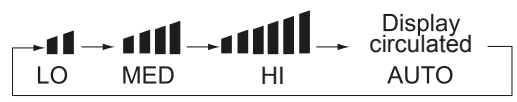



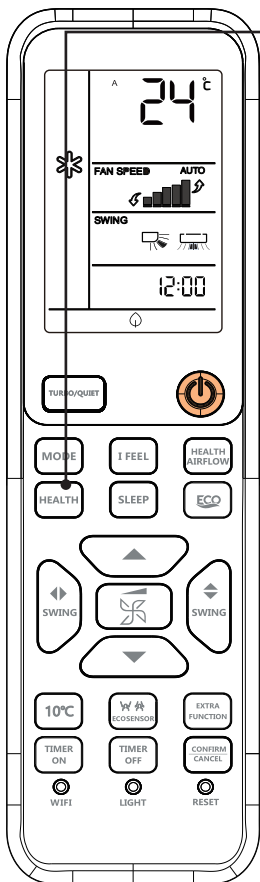

# Operation

## HEALTH Operation



HEALTH Press HEALTH button

1. For each press,  is displayed. Air conditioner starts health function operation.
2. Press HEALTH button for twice press,  disappears, the operation stops.

The Ionizer generates ions in the air and together with the UVC function, they help to provide better air quality by killing bacteria and speeding up the dust sediment in the room.

## I FEEL Operation

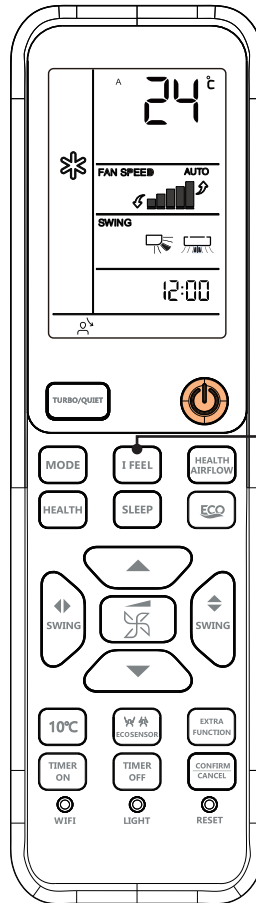

I FEEL Press I FEEL button

1. Only for COOLING, HEATING or AUTO mode (other modes cannot be implemented).
2. Place the remote controller within the acceptable range of air conditioner. Press the "I FEEL" button, the remote control displays the "I FEEL" icon. The remote controller sends the circulation temperature data to the indoor unit every 3 minutes, and the air conditioner runs according to this data.
3. Exit "I FEEL" mode when power off, press the "I FEEL" button or switch other modes.

### Attention:

The ionizer function can operate only when the indoor fan is running (available under any mode).

When the fan in the indoor unit does not work, the HEALTH icon appears, but the Ionizer does not operate until the fan starts running.

# Operation

## Comfortable SLEEP

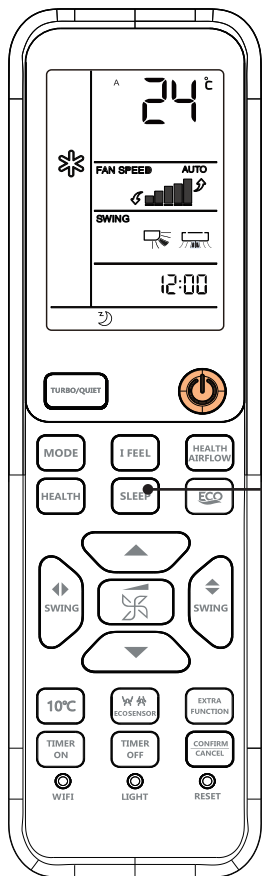

Before going to bed, you can simply press the SLEEP button and unit will operate in SLEEP mode and bring you a sound sleep.



Press SLEEP button

Operation Mode

1. In COOL, DRY mode

1 hour after SLEEP mode starts, temp. will become 1 °C higher than temp. setting. After another 1 hour, temp. will rise by 1 °C further. The unit will run for further 6 hours and then stop. Temp. will be higher than temp. setting so that room temperature won't be too low for your sleep.

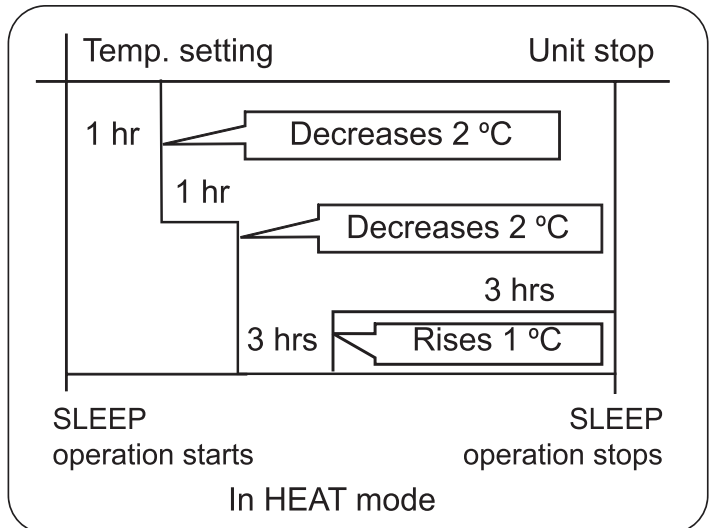

3. In AUTO mode

The unit operates in corresponding SLEEP mode, which adapted to the automatically selected operation mode.

4. In FAN mode

It has no SLEEP function.

5. When quiet sleeping function is set to 8 hours, the quiet sleeping time can not be adjusted. When TIMER function is set, the quiet sleeping function can't be set up. After the sleeping function is set up, if user resets TIMER ON function, the sleeping function will be cancelled, the unit will be in the state of timing-on, if user resets TIMER OFF function, either of their operation time is ended first, the unit will stop automatically, and the other mode will be cancelled.

### Note to the power failure resume:

Press the SLEEP button ten times in five seconds and enter function after hearing four sounds. And press the sleep button ten times within five seconds and leave this function after hearing two sounds.

### Power Failure Resume Function

If the unit is started for the first time, the compressor will not start running unless 3 minutes have elapsed. When the power resumes after power failure, the unit will run automatically, and 3 minutes later the compressor starts running.

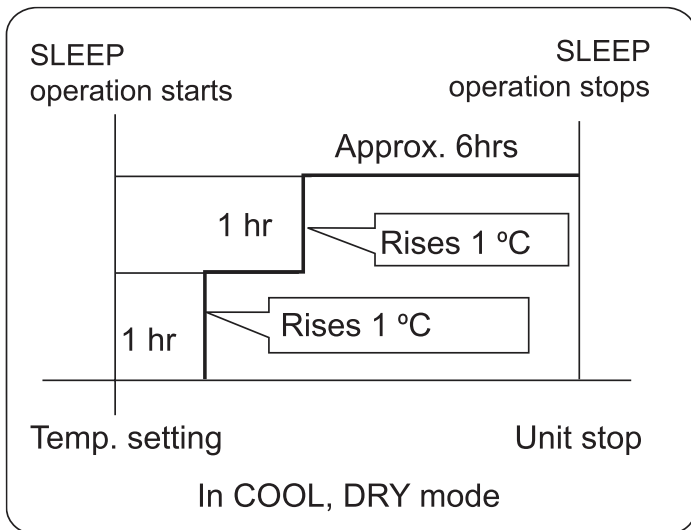

2. In HEAT mode

1 hour after SLEEP mode starts, temp. will become 2 °C lower than temp. setting. After another 1 hour, temp. will decrease by 2 °C further. After more another 3 hours, temp. will rise by 1 °C further. The unit will run for further 3 hours and then stop. Temp. is lower than temp. setting so that room temperature won't be too high for your sleep.

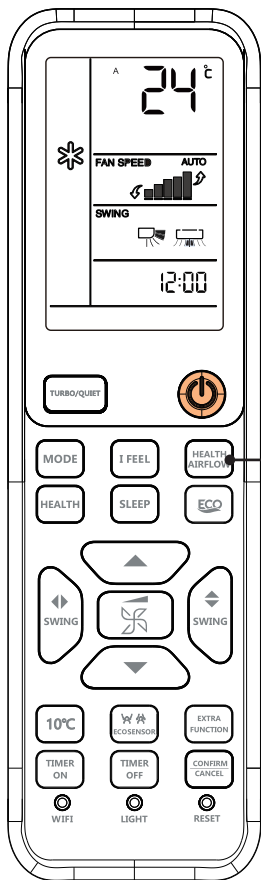

# Operation

## HEALTH AIRFLOW Operation



HEALTH AIRFLOW

Set health airflow function

1. Press the button of HEALTH AIRFLOW,  appears on the display. Avoid the strong airflow blowing directly to the body.
2. Press the button of HEALTH AIRFLOW again,  appears on the display. Avoid the strong airflow blowing direct to the body.

HEALTH AIRFLOW

Cancel health airflow function

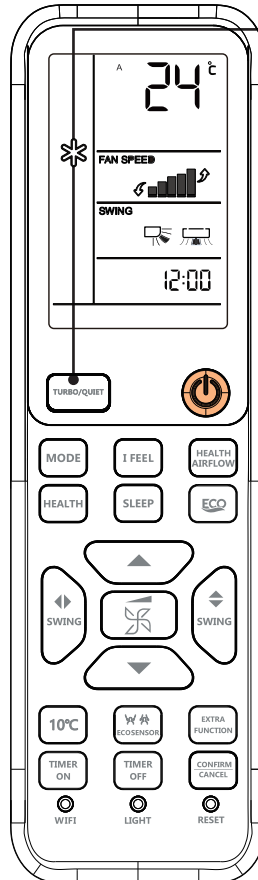

Press the button of HEALTH AIRFLOW again, the unit will go on working under the condition before the setting of health airflow function.

## TURBO/QUIET Operation



TURBO/QUIET

You can use this function when silence is needed for rest or reading.

For each press,  is displayed. Air conditioner starts under QUIET function operation. In QUIET operation mode, fan speed automatically takes low speed of AUTO fan mode. Press QUIET button again,  disappears, and the operation stops.

When you need rapid heating or cooling, you can choose the TURBO function .

Press TURBO button, the remote controller will show  and then achieve to the turbo function. Press again this TURBO button , the turbo function will be cancelled.

### Attention:

1. Do not direct the flap by hand. Otherwise, the grille will run incorrectly. If the grille does not run correctly, stop for a minute and then start, and adjust by using the remote controller.
2. Remote controller can memorize each operation status. When starting it next time, just press ON/OFF button and unit will run in previous status.



When running in Turbo, the fan speed is the highest.

When running in Quiet, the fan speed is super-slow.

### NOTE:

During Turbo operation, in rapid HEAT or COOL mode , the room will show inhomogeneous temperature distribution. It will effect desired air temperature that unit is in QUIET operation for a long period.

### NOTE:

1. After setting the health airflow function, the position grille is fixed.
2. In heating, it is better to select the  mode.
3. In cooling, it is better to select the  mode.
4. In cooling and dry, using the air conditioner for a long time under the high air humidity, condensate water may occur at the grille.
5. Select the appropriate fan direction according to the actual conditions.



# Operation

## ECO SENSOR Operation



Press ECO SENSOR button

For each press, it changes as follows:

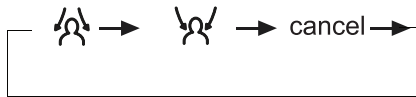

The intelligent sensor can automatically detect your position. Depending on your choice, the unit can adjust the airflow in 2 different settings: "Follow me Mode" setting guarantees that the air flow follows you, while "Avoid Mode" setting will keep the air flow away from you. The Eco Sensor can automatically identify the existence of the human being to improve the user experience. The air conditioner will switch to ECO mode after 20 minutes while nobody is in the room.

### NOTE:

A human sensor is used to detect changes in the infrared radiation emitted by human bodies. In case of the following conditions, the detection may not be accurate:

1. High room temperature, where the ambient temperature is close to body temperature.
2. People wear a lot or lie on their stomach or back.
3. The speed of human movement exceeds the sensitivity of the sensor.
4. Frequent movements of pets, frequent swing of curtains or other indoor objects due to the wind.
5. Moving targets go beyond the detection range of the sensor.
6. The left and right ends of the indoor unit are installed too close to the wall.
7. There is direct sunlight inside the room.
8. The air conditioner operates in a room where ambient temperature fluctuates sharply.

Besides, if a person is at the border of two air blowing areas, the following air will be sent to these two areas respectively or be swept automatically. The avoiding air will avoid these two areas or be swept automatically.

## TIMER Operation

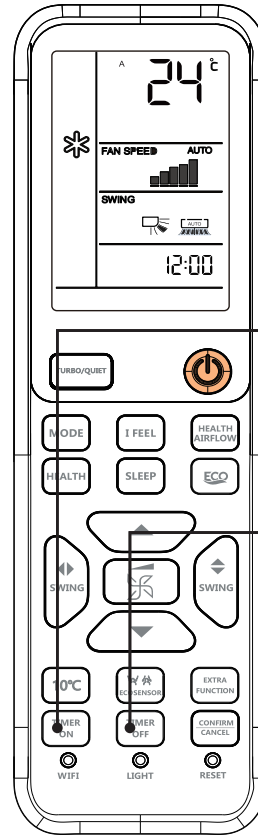

Set Clock correctly before starting Timer operation. You can let unit start or stop automatically at the following times: Before you wake up in the morning, get back from outside or after you fall asleep at night.

**1.** Select your desired operation mode.

Select your desired **TIMER ON**.

Remote controller: "**TIMER ON**" will flash.

Select your desired **TIMER OFF**.

Remote controller: "**TIMER OFF**" will flash.

**2.** Time setting.



Every time the button is pressed, time setting increases or decreases by 1 min, if kept pressed, it will increase rapidly. It can be adjusted within 24 hours.

**3.** Confirm timer setting



After you adjust the time, press the button to confirm and the time ON or OFF button will not flash any more.

**4.** Cancel timer setting



Press the button to eliminate the time display.

### NOTE:

After replacing batteries or a power failure happens, time setting should be reset. According to the time setting sequence of **TIMER ON** or **TIMER OFF**, either Start-Stop or Stop-Start can be achieved.

# Operation

## ON/OFF operation and test operation

### ON/OFF Operation:

- Use this operation only when the remote controller is defective or lost, and with function of emergency running, air conditioner can run automatically for a while.
- When the emergency operation switch is pressed, the "Pi" sound is heard once, which means the start of this operation.
- When power switch is turning on for the first time and emergency operation starts, the unit will run automatically in the following modes:

Room temperature	Designated temperature	Timer mode	Fan speed	Operation mode
Above 24 °C	24 °C	No	AUTO	COOL
Below 24 °C	24 °C	No	AUTO	HEAT

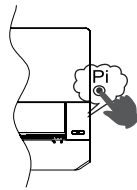

- It is impossible to change the settings of temp. and fan speed. It is also not possible to operate in TIMER or DRY mode.

### Test operation:

Test operation switch is the same as emergency switch.

- Use this switch in the test operation when the room temperature is below 16 °C, do not use it in the normal operation.
- Continue to press the test operation switch for more than 5 seconds. After you hear the "Pi" sound twice, release your finger from the switch: the cooling operation starts with the air flow speed "Hi".

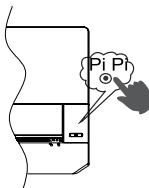

## Loading of the battery

- 1 Remove the battery cover;

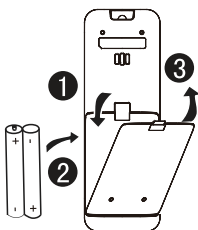

- 2 Load the batteries as illustrated. 2 AAA batteries, resetting key (cylinder); Be sure that the loading is in line with the "+" / "-";

- 3 Load the battery, then put on the cover again.

# UV-C Lamp

- This appliance contains a UV-C lamp.
- Refer to the maintenance instructions prior to opening the appliance.
- Eye or skin irritation may result from direct exposure to the UV-C lamp, do not look and/or touch the UV-C lamp directly. Be certain that there is no power supply to the unit before removing the air filter and/or installing it for cleaning and/or maintenance.
- UV-C barriers with the ultraviolet radiation hazard symbol should not be removed.
- Appliances that have any signs of damage should not be operated.
- Do not operate UV-C lamps outside of this appliance.
- The appliance must be disconnected from the power supply before replacing, cleaning or performing other maintenance of the UV-C lamp.
- Front panels bearing the ultraviolet radiation hazard symbol which have UV-C radiation are provided with a hall switch to interrupt the power to the UV-C lamps for your safety. Do not override the hall switch by magnet or other material.
- Prior to conducting user maintenance involving opening the front panels bearing the ultraviolet radiation hazard symbol, be certain that there is no power supply to the unit.
- If the UV-C lamp is damaged, it should only be replaced by the manufacturer, its service agent or similarly qualified persons, to avoid possible hazards.
- Unintended use of the appliance or damage to the housing may result in dangerous UV-C radiation. UV-C radiation may, even in small doses, cause harm to the eyes and skin.

## **UV Sterilization:**

UV sterilization function uses the c-band of the UV spectrum which is recommended for effective sterilization, in order to remove harmful microorganisms such as bacteria in the air, providing you with healthy air.

## **Reminder:**

1. It is recommended to activate the UV sterilization function for 1-2 hours a day. The lifespan of the UV lamp is approximately 15000 hours of operation.
2. Do not look directly at the UV lamp or come in contact with it when the sterilizing function is activated. Turn off the sterilizing function before opening the panel.
3. A light-blue light may appear near the air conditioning inlet when the sterilizing function is on.
4. The UV lamp will be activated when the health function is activated, and the indoor fan is operating.

## 56°C Sterilization

The 56°C Sterilization function can only be activated through the mobile application Inventor Control.

When 56°C Sterilization function is activated, the air conditioner will operate as below:

**1st Stage:** The air conditioner will start with the Self Clean function in order to remove the dirt. During the Self Clean function, the evaporator will operate under cooling mode, freezing the evaporator of the indoor unit, then operate under heating mode to melt the frost and remove the dust and dirt that has accumulated on the evaporator. The unit will proceed with operation under fan mode to quickly dry the evaporator. The hydrophilic aluminum coating with small angle ( $\alpha \approx 5^\circ$ ) increases the water drainage efficiency.

**2nd Stage:** Through smart temperature monitoring and frequency control technology, the unit will enter the 56°C Sterilization phase, maintaining the evaporator's high temperature for over 30m in order to exterminate possible bacteria and viruses inside the air conditioner.

**3rd Stage:** The air conditioner will enter a rapid cooling process to enhance the sterilization performance. The evaporator surface is coated with silver nanoparticles whose anti-bacterial efficiency is up to 99%.

### Important Notice:

The 56°C Sterilization function

- lasts approximately 60-80 minutes. Hot air may come out during this function.
- may result in the changes of room air temperature. This is normal.

When outdoor ambient temperature is above 36°C, only the 1st Stage (Self Clean function) will be activated.



# Pair the Air Conditioner with the Inventor Control application

## Before you start:

- Verify that the router is broadcasting at 2.4GHz.
- If the router has dual band broadcasting, verify that the network names (SSIDs) are different. For additional help, contact your router/internet provider.
- Verify that the Wi-Fi password is WPA2-PSK encrypted, and the authorization type is set to AES.
- Make sure that the router is close to the air conditioner for unhindered pairing process and wireless operation.

**Step 1:** Download and install the “Inventor Control” application from the Google Play Store or IOS App Store.

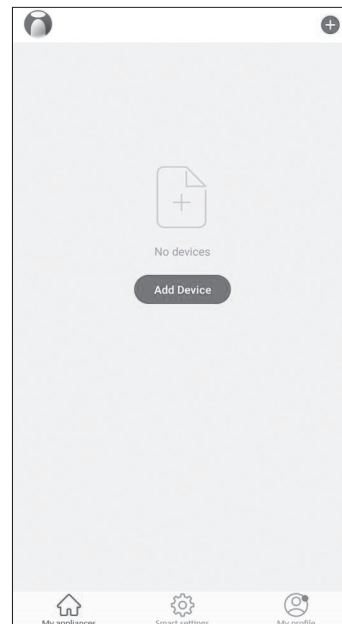
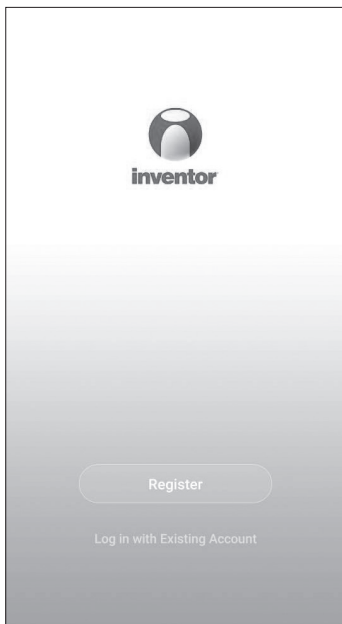

**Step 2:** Select “Register” to create a new account or “Log in with Existing Account”

## Notes:

Carefully read the Privacy Policy and select “Agree” to continue.

To create an account, an email or a mobile number are required. Enter the code that you received in your registered email or phone number, in the “Enter Verification Code” field to proceed with the pairing process.

**Step 3:** To add the device, select “My appliances” and press “+” on the top right corner, or “Add Device”. Select on the left side the “Air Conditioner” option, and select the model of the air conditioner you want to pair.

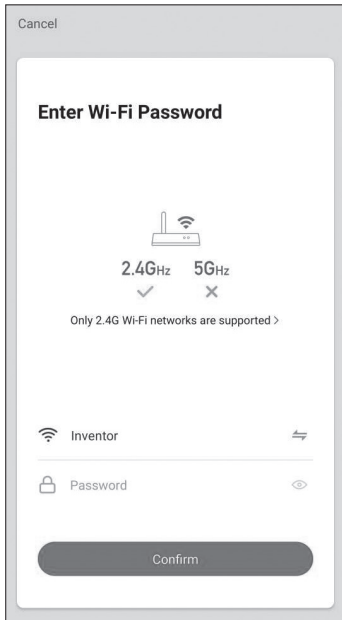

**Step 4:** Select the Wi-Fi Network and enter the password. Press Confirm to proceed. The pairing process may take some time.

**Note:** The pairing indication on the display of the air conditioner, may disappear during this step.

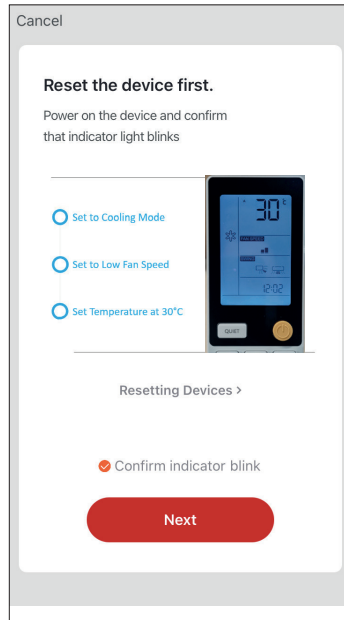

**Step 5:** Plug in the air conditioner to the power supply and turn it on. Set the air conditioner to Cooling Mode, Low Fan Speed and 30°C Temperature. The indication on the display of the air conditioner will start blinking. Press Confirm to proceed.

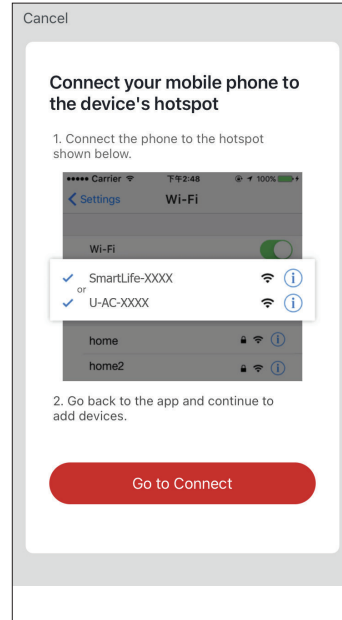

**Step 6:** Press “Go to Connect” to enter your mobile device settings. Connect to the WiFi with name (SSID) “U-AC-XXXX”. Return to Inventor Control once connected.

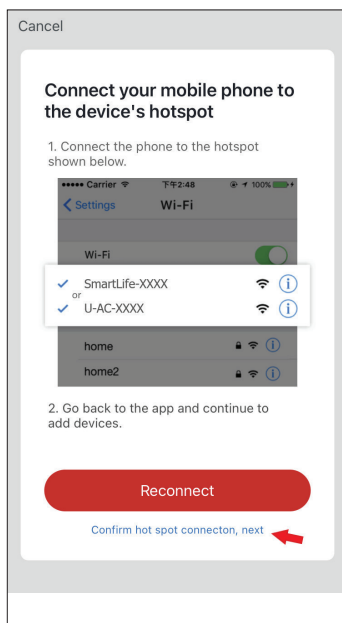
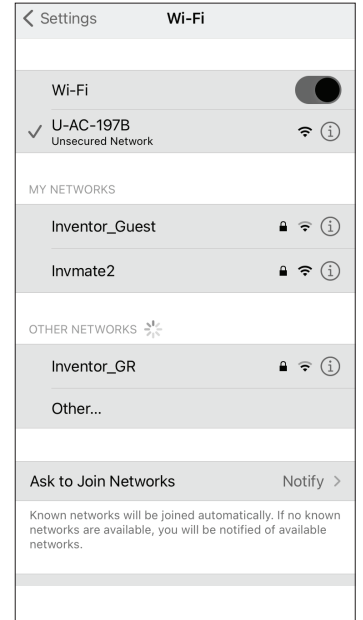

**Step 7:** Press “Confirm hot spot connection, next” as marked in the image above to start the pairing process.

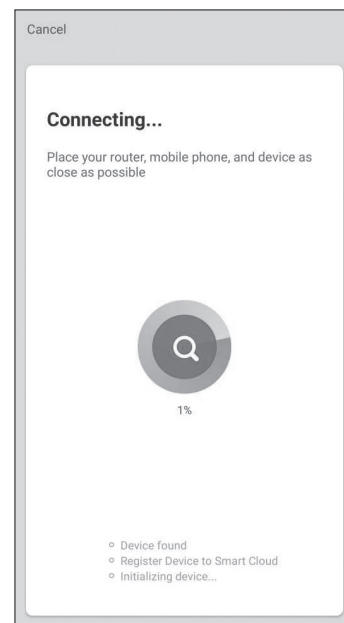

### Troubleshooting:

If the pairing process is not successful:

- Verify that the router is broadcasting at 2.4GHz.
- If the router has dual band broadcasting, verify that the network names (SSIDs) are different. For additional help, contact your router/internet provider.
- Verify that the Wi-Fi password is WPA2-PSK encrypted, and the authorization type is set to AES.
- Make sure that the router is within WLAN range of the air conditioner and no repeaters are installed.
- Power off the router, the air conditioner, and the device (tablet or mobile) and allow 5 minutes.
- Restart the pairing process from Step 2.
- If the pairing is not successful, repeat the process with a different smart device (tablet or mobile).
- Contact Inventor’s After Sales Dept.

## IMPORTANT INFORMATION REGARDING THE REFRIGERANT USED

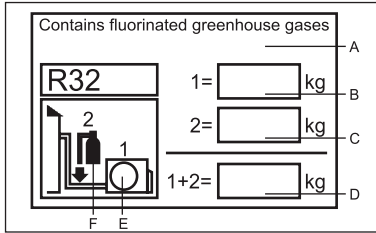

This product contains fluorinated greenhouse gases.

Do not vent into the atmosphere.

Refrigerant type:R32

GWP\* value:675

GWP=global warming potential

Please fill in with indelible ink,

- 1 the factory refrigerant charge of the product
- 2 the additional refrigerant amount charged in the field and
- 1+2 the total refrigerant charge

on the refrigerant charge label supplied with the product.

The filled out label must be adhered in the proximity of the product charging port (e.g. onto the inside of the stop valve cover).

A contains fluorinated greenhouse gases

B factory refrigerant charge of the product: see unit name plate

C additional refrigerant amount charged in the field

D total refrigerant charge

E outdoor unit

F refrigerant cylinder and manifold for charging

## EUROPEAN REGULATIONS CONFORMITY FOR THE MODELS

Climate:T1 Voltage:230V

CE

All the products are in conformity with the following European provision:

- 2014/53/EU(RED)
- 2014/517/EU(F-GAS)
- 2009/125/EC(ENERGY)
- 2010/30/EU(ENERGY)
- 2006/1907/EC(REACH)

RoHS

The products are fulfilled with the requirements in the directive 2011/65/EU of the European parliament and of council on the Restriction of the use of Certain Hazardous Substances in Electrical and Electronic Equipment (EU RoHS Directive)

WEEE

In accordance with the directive 2012/19/EU of the European parliament, herewith we inform the consumer about the disposal requirements of the electrical and electronic products.

**DISPOSAL REQUIREMENTS:**



Your air conditioning product is marked with this symbol. This means that electrical and electronic products shall not be mixed with unsorted household waste. Do not try to dismantle the system yourself: the dismantling of the air conditioning system, treatment of the refrigerant, of oil and of other part must be done by a qualified installer in accordance with relevant local and national legislation. Air conditioners must be treated at a specialized treatment facility for reuse, recycling and recovery. By ensuring this product is disposed of correctly, you will help to prevent potential negative consequences for the environment and human health. Please contact the installer or local authority for more information. Battery must be removed from the remote controller and disposed of separately in accordance with relevant local and national legislation.

Wi-Fi

- Wireless maximum transmit power (20dBm)
- Wireless operating frequency range (2400~2483.5MHz)

# Indoor Unit Installation

## Necessary Tools for Installation

- Driver
- Nipper
- Hacksaw
- Hole core drill
- Spanner(17,19 and 26mm)
- Gas leakage detector or soap-and-water solution
- Torque wrench (17mm,22mm,26mm)
- Pipe cutter
- Flaring tool
- Knife
- Measuring tape
- Reamer

## Power Source

- Before inserting power into receptacle, check the voltage without fail.
- The power supply is the same as the corresponding nameplate.
- Install an exclusive branch circuit of the power.
- A receptacle shall be set up in a distance where the power cable can be reached. Do not extend the cable by cutting it.

## Selection of Installation Place

- Place, robust not causing vibration, where the body can be supported sufficiently.
- Place, not affected by heat or steam generated in the vicinity where inlet and outlet of the unit are not disturbed.
- Place, possible to drain easily, where piping can be connected with the outdoor unit.
- Place, where cold air can be spread in a room entirely.
- Place, nearby a power receptacle, with enough space around.
- Place where the distance of more than 1m from televisions, radios, wireless apparatuses and fluorescent lamps can be left.
- In the case of fixing the remote controller on a wall, place where the indoor unit can receive signals when the fluorescent lamps in the room are lightened.

FOR 09K 12K	Liquid pipe	Φ 6.35x0.8mm
	Gas pipe	Φ 9.52x0.8mm
FOR 18K	Liquid pipe	Φ 6.35x0.8mm
	Gas pipe	Φ 12.7x0.8mm
FOR 24K	Liquid pipe	Φ 9.52x0.8mm
	Gas pipe	Φ 15.88x1.0mm

## Drawing for the installation of indoor units

The models adopt HFC refrigerant R32.

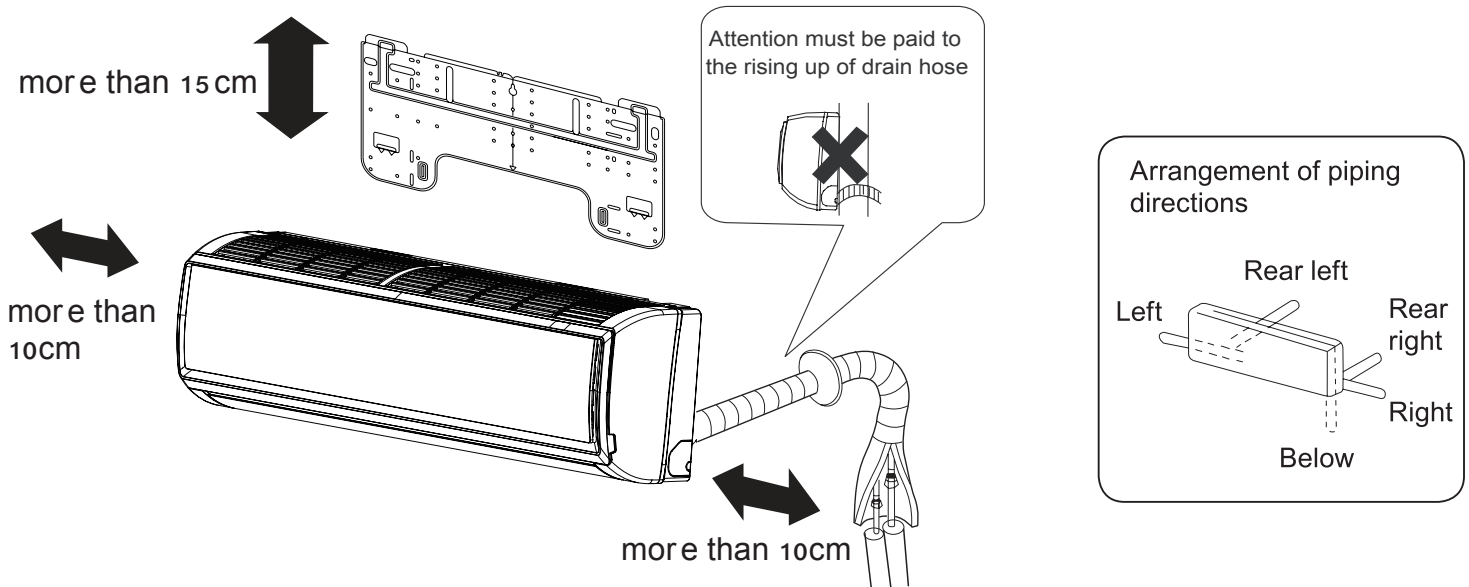

If using the left side drain pipe, make sure the hole is got through.

The distance between the indoor unit and the floor should be more than 2m.

Please be subject to the actual product purchased, the above picture is just for your reference.

# Indoor Unit Installation

## 1 Fitting of the Mounting Plate and Positioning of the wall Hole

When the mounting plate is first fixed

1. Carry out, based on the neighboring pillars or lintels, a proper leveling for the plate to be fixed against the wall, then temporarily fasten the plate with one steel nail.
2. Make sure once more the proper level of the plate, by hanging a thread with a weight from the central top of the plate, then fasten securely the plate with the attachment steel nail.
3. Find the wall hole location A/C using a measuring tape

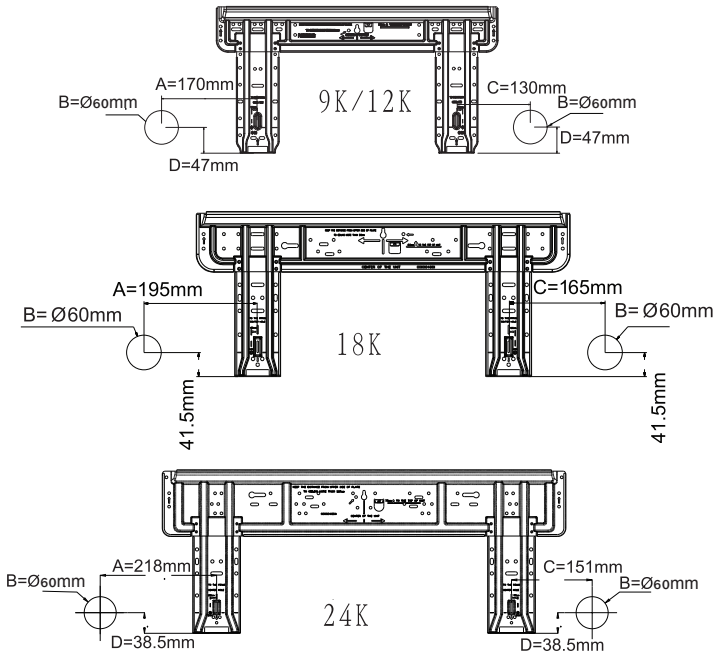

When the mounting plate is fixed side bar and lintel

- Fix to side bar and lintel a mounting bar, Which is separately sold, and then fasten the plate to the fixed mounting bar.
- Refer to the previous article, "When the mounting plate is first fixed", for the position of wall hole.

## 2 Making a Hole on the Wall and Fitting the Piping Hole Cover

- Make a hole of 60 mm in diameter, slightly descending to outside the wall
- Install piping hole cover and seal it off with putty after installation

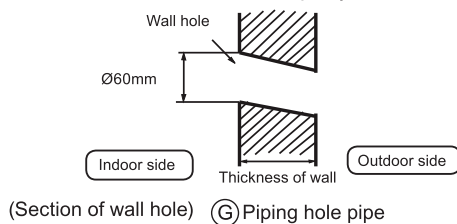

## 3 Installation of the Indoor Unit

Drawing of pipe

### [ Rear piping ]

- Draw pipes and the drain hose, then fasten them with the adhesive tape

### [ Left • Left-rear piping ]

- In case of left side piping, cut away, with a nipper, the lid for left piping.
  - In case of left-rear piping, bend the pipes according to the piping direction to the mark of hole for left-rear piping which is marked on heat insulation materials.
1. Insert the drain hose into the dent of heat insulation materials of indoor unit.
  2. Insert the indoor/outdoor electric cable from backside of indoor unit, and pull it out on the front side, then connect them.
  3. Coat the flaring seal face with refrigerant oil and connect pipes. Cover the connection part with heat insulation materials closely, and make sure fixing with adhesive tape

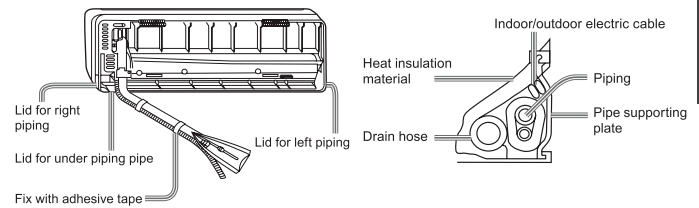

- Indoor/outdoor electric cable and drain hose must be bound with refrigerant piping by protecting tape.

### [ Other direction piping ]

- Cut away, with a nipper, the lid for piping according to the piping direction and then bend the pipe according to the position of wall hole. When bending, be careful not to crash pipes.
- Connect beforehand the indoor/outdoor electric cable, and then pull out the connected to the heat insulation of connecting part specially.

Fixing the indoor unit body

- Hang surely the unit body onto the upper notches of the mounting plate. Move the body from side to side to verify its secure fixing.
- In order to fix the body onto the mounting plate, hold up the body aslant from the underside and then put it down perpendicularly.

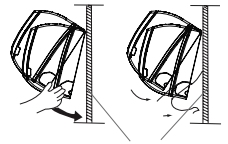

Unloading of indoor unit body

- When you unload the indoor unit, please use your hand to arise the body to leave a agraffe, then lift the bottom of the body outward slightly and lift the unit aslant until it leaves the mounting plate.

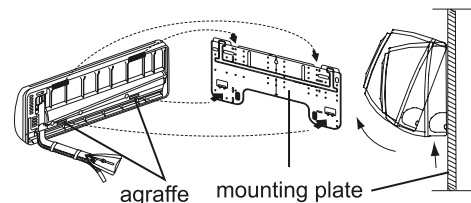

## 4 Connecting the indoor/outdoor Electric Cable

Removing the wiring cover

- Remove terminal cover at right bottom corner of indoor unit, then take off wiring cover by removing its screws.

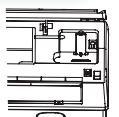

## When connecting the cable after installing the indoor unit

1. Insert from outside the room cable into left side of the wall hole, in which the pipe has already existed.
2. Pull out the cable on the front side, and connect the cable making a loop.

## When connecting the cable before installing the indoor unit

- Insert the cable from the back side of the unit, then pull it out on the front side.
- Loosen the screws and insert the cable ends fully into terminal block, then tighten the screws.
- Pull the cable slightly to make sure the cables have been properly inserted and tightened.
- After the cable connection, never fail to fasten the connected cable with the wiring cover.

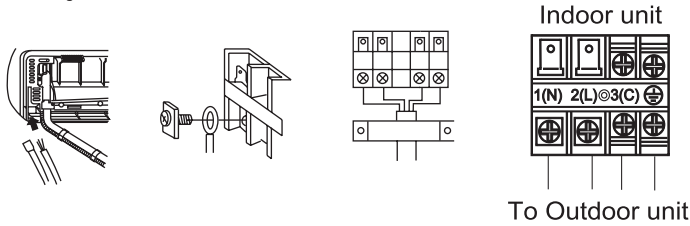

**Note:**  
When connecting the cable, confirm the terminal number of indoor and outdoor units carefully. If wiring is not correct, proper operation can not be carried out and will cause defect.

Connecting wiring	4G1.0mm <sup>2</sup>
-------------------	----------------------

1. If the supply cord is damaged, it must be replaced by the manufacturer or its service agent or a similar qualified person. The type of connecting wire is H05RN-F or H07RN-F.
2. If the fuse on PC board is broken please change it with the type of T.3.15A/250VAC (Indoor).
3. The wiring method should be in line with the local wiring standard.
4. After installation, the power plug should be easily reached.
5. A breaker should be incorporated into fixed wiring. The breaker should be all-pole switch and the distance between its two contacts should be not less than 3mm.

## 5 Power Source Installation

- The power source must be exclusively used for air conditioner.
- In the case of installing an air conditioner in a moist place, please install an earth leakage breaker.
- For installation in other places, use a circuit breaker as far as possible.

## 6 Cutting and Flaring Work of Piping

- Pipe cutting is carried out with a pipe cutter and burs must be removed.
- After inserting the flare nut, flaring work is carried out.

	Flare tool for R410A	Conventional flare tool	
	Clutch-type	clutch-type(Rigid-type)	Wing-nut type (Imperial-type)
A	0~0.5mm	1.0~1.5mm	1.5~2.0mm

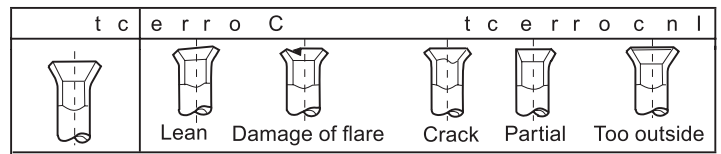
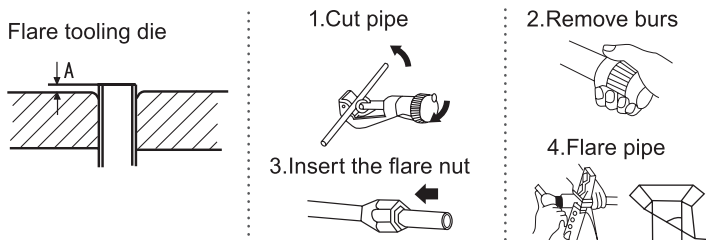

## 7 On Drainage

- Please install the drain hose so as to be downward slope without fail.
- Please don't do the drainage as shown below.

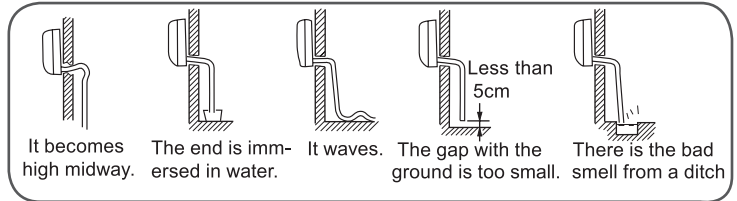

- Please pour water in the drain pan of the indoor unit, and confirm that drainage is carried out surely to outdoor.
- In case that the attached drain hose is in a room, please apply heat insulation to it without fail.

## 8 On Drainage

Code indication	Trouble description	Analyze and diagnose
E1	Room temperature sensor failure	Faulty connector connection; Faulty thermistor; Faulty PCB;
E2	Heat-exchange sensor failure	
E4	Indoor EEPROM error	Faulty EEPROM data; Faulty EEPROM; Faulty PCB;
E7	Communication fault between indoor and outdoor units	Indoor unit- outdoor unit signal transmission error due to wiring error; Faulty PCB;
E14	Indoor fan motor malfunction	Operation halt due to breaking of wire inside the fan motor; Operation halt due to breaking of the fan motor lead wires; Detection error due to faulty indoor unit PCB;

## 9 Check for Installation and Test Run

- Please kindly explain to our customers how to operate through the instruction manual.





### Check Items for Test Run

Put check mark ✓ in boxes

- Gas leak from pipe connecting?
- Heat insulation of pipe connecting?
- Are the connecting wirings of indoor and outdoor firmly inserted to the terminal block?
- Is the connecting wiring of indoor and outdoor firmly fixed?
- Is drainage securely carried out?
- Is the earth line securely connected?
- Is the indoor unit securely fixed?
- Is power source voltage abided by the code?
- Is there any noise?
- Is the lamp normally lighting?
- Are cooling and heating (when in heat pump) performed normally?
- Is the operation of room temperature regulator normal?

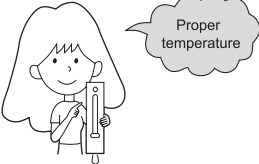
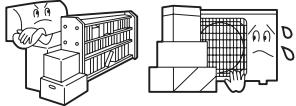
# Maintenance

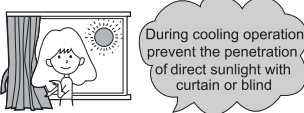
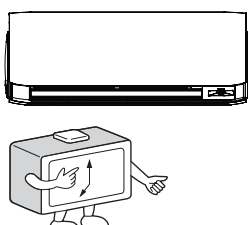
## For Smart Use of The Air Conditioner

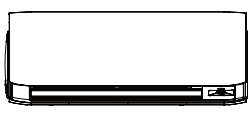
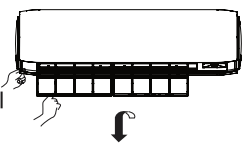
<p>Setting of proper room temperature</p> 	<p>Do not block the air inlet or outlet</p> 	<p>Remote Controller</p>  <p>Do not use water, wipe the controller with a dry cloth. Do not use glass cleaner or chemical cloth.</p>	<p>Indoor Body</p>  <p>wipe the air conditioner by using a soft and dry cloth. For serious stains, use a neutral detergent diluted with water. Wring the water out of the cloth before wiping, then wipe off the detergent completely.</p>
<p>Close doors and windows during operation</p> 	<p>Use the timer effectively</p> 	<p><b>Do not</b> use the following for cleaning</p>  <p><b>Do not</b> use <b>any</b> chemicals or chemically treated cloths to clean the unit  <b>Do not</b> use benzene, paint thinner, polishing powder or other solvents to clean the unit. They can cause the plastic surface to crack or deform.</p> <p>Hot water over 40 °C (104 °F) may cause discoloring or deformation.</p>	
<p>If the unit is not to be used for a long time, turn off the power supply main switch.</p> 	<p>Use the louvers effectively</p> 	<p>Air Filter cleaning</p> <ol style="list-style-type: none"> <li>1 Open the panel by hand and support the panel with a holder</li> <li>2 Remove the filter</li> <li>3 Clean the filter</li> <li>4 Fit the filter</li> <li>5 Remove the holder and close the panel</li> </ol>  <p>Once every two weeks</p>	

English

## Replacement of Air Purifying Filter

1. Open the Inlet Grille

Pop up the inlet grille by using a small device named grille-support which located in the right side of the indoor unit.

2. Detach the standard air filter

Slide the knob slightly upward to release the filter, then withdraw it.

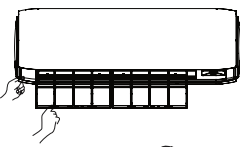

Detach old Air Purifying Filter

3. Attach Air Purifying Filter

Put air purifying filter appliances into the right and left filter frames.



4. Attach the standard air filter

(Necessary installation)

**ATTENTION:**

The white side of the photocatalyst air purifying filter face outside, and the black side face the unit. The green side of the bacteria-killing medium air purifying filter face outside, and the white side face the unit.

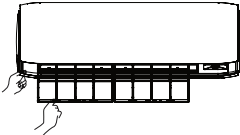
5. Close the Inlet Grille

Close securely the inlet grille.

**NOTE:**

  - The photocatalyst air purifying filter will be solarized in fixed time. In normal family, it will be solarized every 6 months.
  - The bacteria-killing medium air purifying filter will be used for a long time, no need for replacement. But in the period of using them, you should remove the dust frequently by using vacuum cleaner or flapping them lightly, otherwise, its performance will be affected.
  - Please keep the bacteria-killing medium air purifying filter in the cool and dry conditions avoid long time directly sunshine when you stop using it, or its ability of sterilization will be reduced.

# Cautions

## ⚠ WARNING

Please call Sales/Service Shop for the Installation.

Do not attempt to install the air conditioner by yourself because improper works may cause electric shock, fire, water leakage.

## ⚠ WARNING

When abnormality such as burnt-smell found, immediately stop the operation button and contact sales shop.

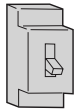

OFF



**!**  
STRICT  
ENFORCEMENT

Use an exclusive power source with a circuit breaker

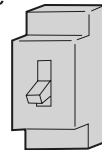

Check proper installation of the drainage securely



STRICT  
ENFORCEMENT

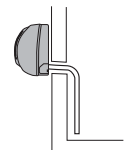

Connect power supply cord to the outlet completely



STRICT  
ENFORCEMENT

Use the proper voltage



STRICT  
ENFORCEMENT

1. Do not use power supply cord extended or connected in halfway  
2. Do not install in the place where there is any possibility of inflammable gas leakage around the unit.  
3. Do not get the unit exposed to vapor or oil steam.



PROHIBITION

Do not use power supply cord in a bundle.

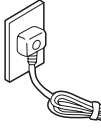

PROHIBITION

Take care not to damage the power supply cord.



PROHIBITION

Do not insert objects into the air inlet or outlet.

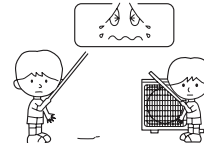

PROHIBITION

Do not start or stop the operation by disconnecting the power supply cord and so on.



PROHIBITION

Do not channel the air flow directly at people, especially at infants or the aged.



PROHIBITION

Do not try to repair or reconstruct by yourself.

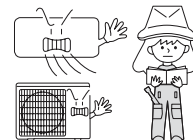

Connect the earth cable.

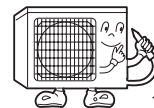

earthing

## ⚠ CAUTION

Do not use for the purpose of storage of food, art work, precise equipment, breeding, or cultivation.

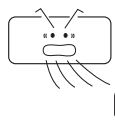

PROHIBITION

Take fresh air occasionally especially when gas appliance is running at the same time.

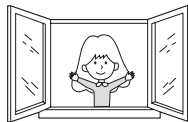

STRICT  
ENFORCEMENT

Do not operate the switch with wet hand.

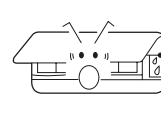

PROHIBITION

Do not install the unit near a fireplace or other heating apparatus.

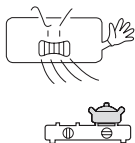

PROHIBITION

Check good condition of the installation stand

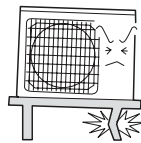

PROHIBITION

Do not pour water onto the unit for cleaning

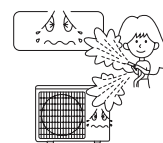

PROHIBITION

Do not place animals or plants in the direct path of the air flow



PROHIBITION

Do not place any objects on or climb on the unit.

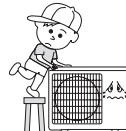

PROHIBITION

Do not place flower vase or water containers on the top of the unit.





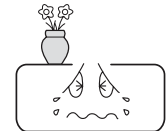

PROHIBITION





# Trouble shooting

Before asking for service, check the following first.

	Phenomenon	Cause or check points
Normal Performance inspection	The system does not restart immediately. 	<ul style="list-style-type: none"> <li>When unit is stopped, it won't restart immediately until 3 minutes have elapsed to protect the system.</li> <li>When the electric plug is pulled out and reinserted, the protection circuit will work for 3 minutes to protect the air conditioner.</li> </ul>
	Noise is heard 	<ul style="list-style-type: none"> <li>During unit operation or at stop, a swishing or gurgling noise may be heard. At first 2-3 minutes after unit start, this noise is more noticeable. (This noise is generated by refrigerant flowing in the system.)</li> <li>During unit operation, a cracking noise may be heard. This noise is generated by the casing expanding or shrinking because of temperature changes.</li> <li>Should there be a big noise from air flow in unit operation, air filter may be too dirty.</li> </ul>
	Smells are generated.	<ul style="list-style-type: none"> <li>This is because the system circulates smells from the interior air such as the smell of furniture, paint, cigarettes.</li> </ul>
	Mist or steam are blown out. 	<ul style="list-style-type: none"> <li>During COOL or DRY operation, indoor unit may blow out mist. This is due to the sudden cooling of indoor air.</li> </ul>
	In dry mode, fan speed can't be changed.	<ul style="list-style-type: none"> <li>In DRY mode, when room temperature becomes lower than temp. setting+2 °C, unit will run intermittently at LOW speed regardless of FAN setting.</li> </ul>
Multiple check		<ul style="list-style-type: none"> <li>Is power plug inserted?</li> <li>Is there a power failure?</li> <li>Is fuse blownout?</li> </ul>
	Poor cooling 	<ul style="list-style-type: none"> <li>Is the air filter dirty? Normally it should be cleaned every 15 days.</li> <li>Are there any obstacles before inlet and outlet?</li> <li>Is temperature set correctly?</li> <li>Are there some doors or windows left open?</li> <li>Is there any direct sunlight through the window during the cooling operation?(Use curtain)</li> <li>Are there too much heat sources or too many people in the room during cooling operation?</li> </ul>

# Cautions

- Do not obstruct or cover the ventilation grille of the air conditioner. Do not put fingers or any other things into the inlet/outlet and swing louver.
- This appliance is not intended for use by persons (including children) with reduced physical, sensory or mental capabilities or lack of experience and knowledge, unless they have been given supervision or instruction concerning use of appliance by person responsible for their safety. Children should be supervised to ensure that they do not play with the appliance.

## Specifications

- The refrigerating circuit is leak-proof.

The machine is adaptive in following situation

1. Applicable ambient temperature range:

Cooling	Indoor	Maximum: D.B/W.B 35°C/24°C Minimum: D.B/W.B 21°C/15°C
	Outdoor	Maximum: D.B/W.B 43°C/26°C Minimum: D.B -20°C
Heating	Indoor	Maximum: D.B 27°C Minimum: D.B 10°C
	Outdoor	Maximum: D.B/W.B 24°C/18°C Minimum: D.B -15°C
	Outdoor (INVERTER)	Maximum: D.B/W.B 24°C/18°C Minimum: D.B -20°C

- If the power supply cord is damaged, it must be replaced by the manufacturer or its service agent or a similar qualified person.
- If the fuse of indoor unit on PC board is broken, please change it with the type of T. 3.15A/ 250V. If the fuse of outdoor unit is broken, change it with the type of T.25A/250V
- The wiring method should be in line with the local wiring standard.
- After installation, the power plug should be easily reached.
- The waste battery should be disposed properly.
- The appliance is not intended for use by young children or infirm persons without supervision.
- Young children should be supervised to ensure that they do not play with the appliance.
- Please employ the proper power plug, which fit into the power supply cord.
- The power plug and connecting cable must have acquired the local attestation.
- In order to protect the units, please turn off the A/C first, and at least 30 seconds later, cutting off the power.

---

All the pictures in the manual are for explanatory purposes only. The actual shape of the unit you purchased may be slightly different, but the operations and functions are the same.

The company may not be held responsible for any misprinted information. The design and the specifications of the product for reasons, such as product improvement, are subject to change without any prior notice.

Please consult with the manufacturer at +30 211 300 3300 or with the Local Distributor for further details.



Scan here to download the latest version of this manual.  
[www.inventorairconditioner.com/media-library](http://www.inventorairconditioner.com/media-library)



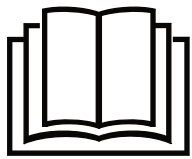

**Παρακαλούμε διαβάστε προσεκτικά τα μέτρα προφύλαξης που βρίσκονται στον παρόν εγχειρίδιο πριν θέσετε σε λειτουργία τη μονάδα.**



**Αυτή η συσκευή είναι γεμάτη με R32.**

Φυλάξτε αυτό το εγχειρίδιο σε ένα σημείο όπου ο χρήστης θα μπορεί να το βρει εύκολα.

## **ΠΡΟΕΙΔΟΠΟΙΗΣΗ:**

- Μην χρησιμοποιείτε άλλα μέσα για να επιταχύνετε τη διαδικασία απόψυξης ή τη διαδικασία καθαρισμού εκτός από εκείνα που συστήνει ο κατασκευαστής.
- Η συσκευή πρέπει να βρίσκεται σε ένα δωμάτιο που δεν θα υπάρχουν θερμαντικές πηγές συνεχούς λειτουργίας (για παράδειγμα: πηγή με ανοικτή φλόγα, συσκευή αερίου και υγραερίου ή ηλεκτρική θερμάστρα εν λειτουργία).
- Μην τρυπάτε και μην καίτε.
- Θα πρέπει να γνωρίζετε ότι τα ψυκτικά μέσα μπορεί να βγάζουν μια οσμή.
- Η συσκευή πρέπει να εγκατασταθεί, να τοποθετηθεί και να λειτουργεί σε ένα δωμάτιο με εμβαδόν μεγαλύτερο από 1,2m<sup>2</sup>.
- Εάν το καλώδιο τροφοδοσίας έχει υποστεί ζημιά, πρέπει να αντικατασταθεί άμεσα από τον κατασκευαστή ή τον αντιπρόσωπο σέρβις ή από παρόμοιο εξειδικευμένο προσωπικό, προκειμένου να αποφευχθεί ο τυχόν κίνδυνος.
- Αυτή η συσκευή μπορεί να χρησιμοποιηθεί από παιδιά ηλικίας 8 ετών και άνω, από άτομα με περιορισμένες φυσικές, αισθητήριες ή διανοητικές ικανότητες ή από άτομα με έλλειψη εμπειρίας και γνώσεων εφόσον παρακολουθούνται από άλλο άτομο και τους έχουν δοθεί οι οδηγίες χρήσης της συσκευής με ασφαλή τρόπο και έχουν κατανοήσει τους σχετικούς κινδύνους. Τα παιδιά δεν πρέπει να παίζουν με τη συσκευή. Ο καθαρισμός και η συντήρηση δεν πρέπει να πραγματοποιείται από παιδιά χωρίς επίβλεψη.
- Η μέθοδος καλωδίωσης θα πρέπει να είναι σύμφωνη με το τοπικό πρότυπο καλωδίωσης.
- Ο τύπος σύνδεσης καλωδίων είναι H07RN-F.
- Όλα τα καλώδια πρέπει να έχουν το ευρωπαϊκό πιστοποιητικό γνησιότητας. Εάν, κατά τη διάρκεια της εγκατάστασης πρέπει να κοπούν τα καλώδια σύνδεσης, τότε θα πρέπει να εξασφαλίζεται ότι το καλώδιο γείωσης θα είναι το τελευταίο που θα πρέπει να κοπεί.
- Ο διακόπτης κυκλώματος του κλιματιστικού θα πρέπει να είναι ολοπολικός διακόπτης, και η απόσταση μεταξύ των δύο επαφών του δεν θα πρέπει να είναι λιγότερη από 3mm. Τα ίδια τέτοια μέσα για την αποσύνδεση πρέπει να ενσωματωθούν και στην καλωδίωση.
- Βεβαιωθείτε ότι η εγκατάσταση γίνεται σύμφωνα με τους τοπικούς κανονισμούς καλωδίωσης και από εξειδικευμένους επαγγελματίες.
- Βεβαιωθείτε ότι η σύνδεση της γείωσης είναι σωστή και αξιόπιστη.
- Ένας διακόπτης γείωσης με προστασία διαρροής και ένας ασφαλειοδιακόπτης θα πρέπει να εγκατασταθούν.
- Μην χρησιμοποιείτε διαφορετικό ψυκτικό μέσο από εκείνο που αναγράφεται στην εξωτερική μονάδα (R32) κατά την εγκατάσταση, τη μετακίνηση ή την επισκευή. Χρησιμοποιώντας άλλα ψυκτικά μπορεί να προκληθούν προβλήματα ή βλάβες στη συσκευή και πιθανοί τραυματισμοί .

# Περιεχόμενα

ΜΕΡΗ ΚΑΙ ΛΕΙΤΟΥΡΓΙΕΣ .....	2
ΛΕΙΤΟΥΡΓΙΑ .....	3
ΕΓΚΑΤΑΣΤΑΣΗ ΕΣΩΤΕΡΙΚΗΣ ΜΟΝΑΔΑΣ .....	14
ΣΥΝΤΗΡΗΣΗ .....	17
ΠΡΟΦΥΛΑΞΕΙΣ .....	18
ΕΠΙΛΥΣΗ ΠΡΟΒΛΗΜΑΤΩΝ .....	19

# Εξαρτήματα και Χρήση

## ■ Εσωτερική Μονάδα

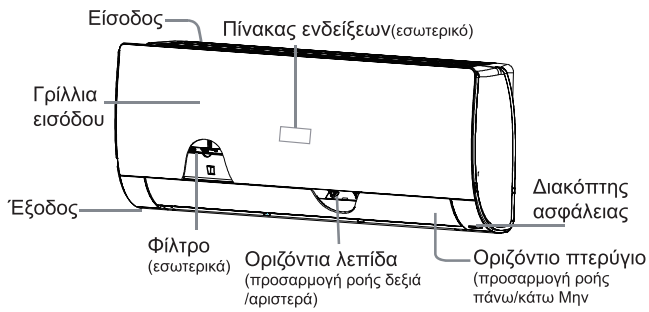

Η εσωτερική περισίδα μπορεί να διαφέρει από την εικονιζόμενη. Ανατρέξτε στο προϊόν που προμηθευτήκατε.

### Οθόνη ενδείξεων

- 1 Λήψη σήματος τηλεχειριστήριου
- 2 Ένδειξη θερμοκρασίας περιβάλλοντος (όταν λάβει το σήμα, εμφανίζει την ρυθμισμένη θερμοκρασία)
- 3 Ένδειξη κατάστασης λειτουργίας
- 4 Wi-Fi

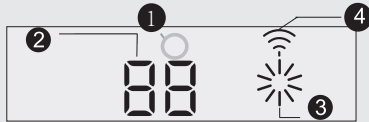

## ■ Τηλεχειριστήριο

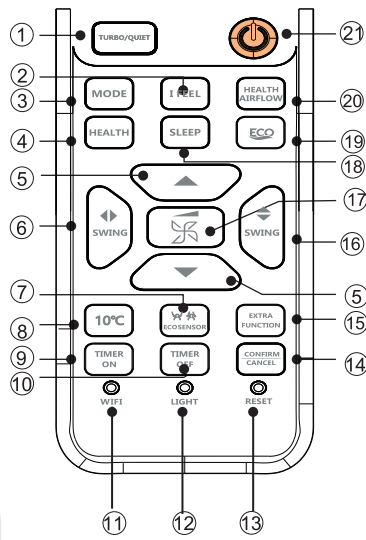

1. TURBO/QUIET πλήκτρο
2. I FEEL πλήκτρο
3. MODE πλήκτρο
4. HEALTH πλήκτρο
5. TEMP+/- πλήκτρο
6. SWING δεξιά/αριστερά πλήκτρο
7. ECOSENSOR πλήκτρο
8. 10°C πλήκτρο για ενεργοποίηση ειδικής λειτουργίας θέρμανσης: Διατήρηση της θέρμανσης στους 10 βαθμούς
9. TIMER ON πλήκτρο
10. TIMER OFF πλήκτρο
11. WIFI πλήκτρο
12. LIGHT πλήκτρο
13. RESET πλήκτρο
14. CONFIRM/CANCEL πλήκτρο

15. EXTRA FUNCTION πλήκτρο
16. SWING πάνω/κάτω πλήκτρο
17. FAN πλήκτρο
18. SLEEP πλήκτρο
19. ECO πλήκτρο
20. HEALTH AIRFLOW πλήκτρο
21. Πλήκτρο ON/OFF

## ■ Εξωτερική Μονάδα

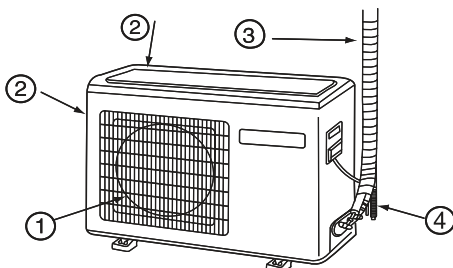

- 1 ΕΞΟΔΟΣ
- 2 ΕΙΣΟΔΟΣ
- 3 ΣΥΝΔΕΣΗ ΣΩΛΗΝΩΣΕΩΝ ΚΑΙ ΗΛΕΚΤΡΙΚΕΣ ΚΑΛΩΔΙΩΣΕΙΣ
- 4 ΣΩΛΗΝΑΣ ΑΠΟΣΤΡΑΓΓΙΣΗΣ

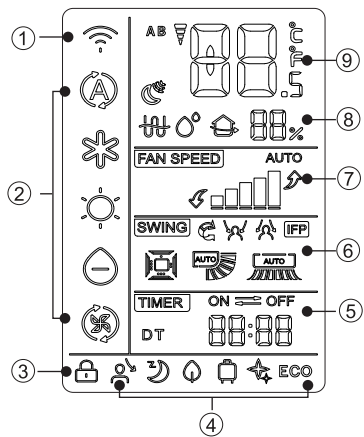

1. Wi-Fi ένδειξη
2. Ένδειξη Λειτουργίας
3. LOCK ένδειξη
4. Εμφάνιση κατάστασης της κάθε λειτουργίας
5. TIMER ON ένδειξη  
TIMER OFF ένδειξη  
CLOCK ένδειξη
6. SWING ένδειξη
7. FAN SPEED ένδειξη
8. Ένδειξη Υγρασίας
9. Ένδειξη θερμοκρασίας

### ΣΗΜΕΙΩΣΗ:

Εάν το μοντέλο που αγοράσατε έχει Wi-Fi λειτουργία, πατήστε το πλήκτρο "ON/OFF" για 5 δευτερόλεπτα ώστε να εκπέμψει το Wi-Fi σήμα σύνδεσης. Μόλις ακουστεί το σήμα σύνδεσης, η ένδειξη APP θα σας δείξει πως να το δεσμεύσετε.

Παρακαλούμε ανατρέξτε στο προϊόν που προμηθευτήκατε. Οι εικόνες είναι ενδεικτικές.

# Λειτουργία

## ■ Ρύθμιση CLOCK (Ρολογιού)

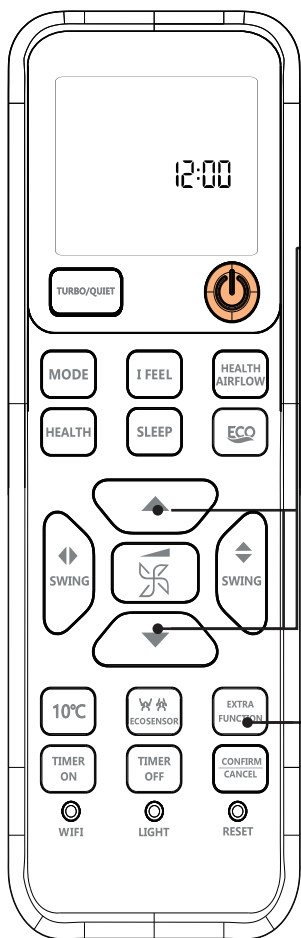

**1.** Τοποθετήστε τις μπαταρίες ή πατήστε το κουμπί “RESET”



**2.** Πατήστε “▲” ή “▼” για να βάλετε τη σωστή ώρα. Κάθε πάτημα αυξάνει ή μειώνει την ώρα κατά 1 λεπτό. Εάν το πλήκτρο κρατηθεί πατημένο η ώρα θα αλλάζει γρήγορα.

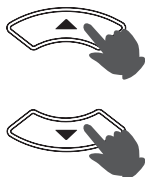

**3.** Μετά την επιβεβαίωση της ώρας, πατήστε CONFIRM, η ένδειξη time θα σταματήσει να αναβοσβήνει, καθώς το ρολόι αρχίζει να δουλεύει.



### Σημείωση:

Η απόσταση μεταξύ της κεφαλής μετάδοσης του σήματος και της οπής του δέκτη θα πρέπει να είναι στα 7 μέτρα το πολύ και χωρίς κανένα εμπόδιο μεταξύ τους. Εάν αρχίσει να ανάβει το ηλεκτρονικού τύπου φωτάκι φθορισμού ή το αντίστοιχο φωτάκι αλλαγής που είναι εγκατεστημένο στο ασύρματο τηλέφωνο ή στο δωμάτιο, ο δέκτης διαταράσσεται και δεν είναι ικανός στη λήψη των σημάτων, και επομένως η απόσταση από την εσωτερική μονάδα θα πρέπει να είναι μικρότερη.

Μιά πλήρης ένδειξη ή ασαφείς ενδείξεις κατά τη διάρκεια της λειτουργίας υποδεικνύουν ότι οι μπαταρίες έχουν εξαντληθεί. Παρακαλούμε αλλάξτε μπαταρίες.

Εάν το τηλεχειριστήριο δεν ανταποκρίνεται κανονικά κατά τη λειτουργία, παρακαλούμε αφαιρέστε τις μπαταρίες και τοποθετήστε τις ξανά αργότερα μετά από μερικά λεπτά.

### Μια συμβουλή:

Αφαιρέστε τις μπαταρίες σε περίπτωση που η συσκευή δεν θα είναι σε χρήση για μεγάλο χρονικό διάστημα.

## ■ LIGHT/RESET/EXTRA FUNCTION

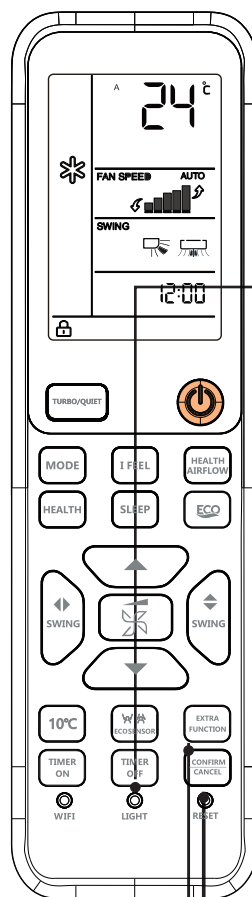

### 1. LIGHT πλήκτρο

Ενεργοποιήστε και απενεργοποιήστε την εσωτερική οθόνη. Πατήστε το πλήκτρο LIGHT 10 φορές μέσα σε 5 δευτερόλεπτα, για να εμφανιστεί μόνο η επιλεγμένη θερμοκρασία. Όταν είναι επιτυχής η ρύθμιση, θα ακουστεί 3 φορές ένα μπιπ. Για να επιστρέψετε στην ένδειξη θερμοκρασίας περιβάλλοντος, πατήστε το πλήκτρο ένδειξης 10 ακόμη φορές μέσα σε 5 δευτερόλεπτα. Από προεπιλογή, η οθόνη εμφανίζει τη θερμοκρασία περιβάλλοντος. Μετά τη ρύθμιση της θερμοκρασίας με το τηλεχειριστήριο, η ρυθμισμένη θερμοκρασία θα εμφανίζεται μόνο για λίγα δευτερόλεπτα.



### 2. RESET πλήκτρο

πατήστε το κουμπί για 3s

Εάν το τηλεχειριστήριο δεν λειτουργεί σωστά, πατήστε αυτό το πλήκτρο για να επαναφέρετε το τηλεχειριστήριο.

### 3. EXTRA FUNCTION πλήκτρο



Λειτουργία: ναυπηγείο A-B → ΑΥΤΟΚΙΝΗΤΟ (όχι σε λειτουργία θέρμανσης) → Μετατροπή °F/°C

# Λειτουργία

## AUTO, COOL, HEAT, DRY και FAN λειτουργία

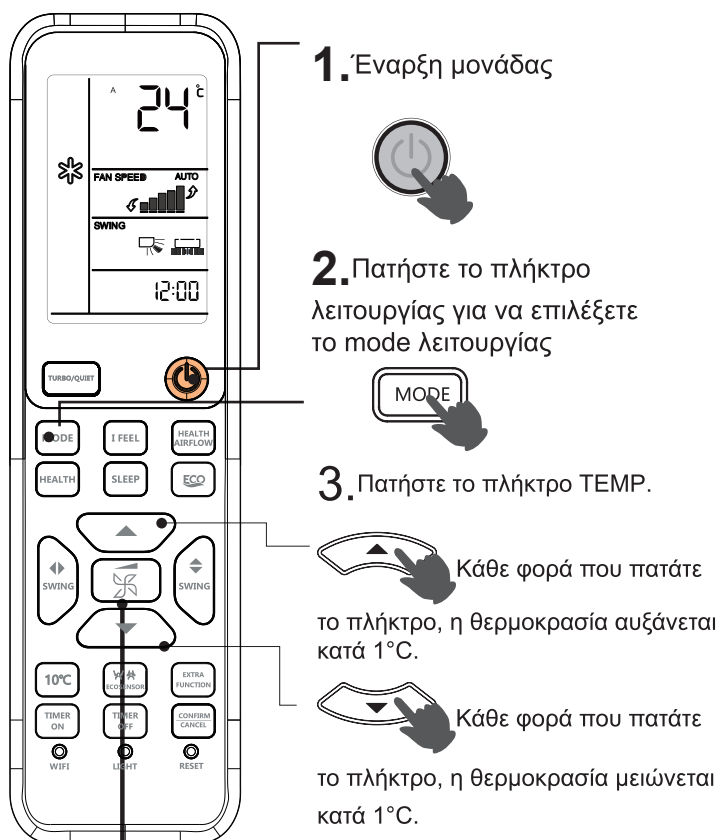

1. Έναρξη μονάδας



2. Πατήστε το πλήκτρο λειτουργίας για να επιλέξετε το mode λειτουργίας



3. Πατήστε το πλήκτρο TEMP.

Κάθε φορά που πατάτε το πλήκτρο, η θερμοκρασία αυξάνεται κατά 1°C.

Κάθε φορά που πατάτε το πλήκτρο, η θερμοκρασία μειώνεται κατά 1°C.

Η μονάδα θα προσπαθεί να φτάσει την επιθυμητή θερμοκρασία που έχετε ορίσει και φαίνεται στο χειριστήριο.

4. FAN λειτουργία



Πατήστε το FAN SPEED πλήκτρο. Με κάθε πάτημα, η ταχύτητα του ανεμιστήρα θα αλλάζει ως ακολούθως:

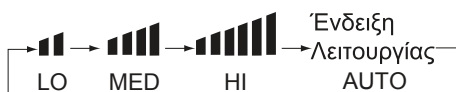

Η μονάδα θα λειτουργήσει στην επιλεγμένη ταχύτητα ανεμιστήρα.

Κατάσταση Λειτουργίας	Σημείωση
AUTO	Κατά τη λειτουργία AUTO, το κλιματιστικό θα επιλέξει αυτόματα τα επίπεδα ψύξης ή θέρμανσης ανάλογα με τη θερμοκρασία δωματίου. Όταν ο ανεμιστήρας ορίζεται σε κατάσταση AUTO, το κλιματιστικό ρυθμίζει αυτόματα την ταχύτητα του ανεμιστήρα ανάλογα με τη θερμοκρασία δωματίου.
COOL	Κατάλληλη μόνο για λειτουργία ψύξης. Δεν υπάρχει καμία λειτουργία σχετική με τη θέρμανση.
DRY	Στη λειτουργία DRY, η μονάδα θα ξεκινήσει τη διαδικασία αφύγρανσης. Κατά τη διάρκεια αυτής της λειτουργίας από τη μονάδα θα εξέλθει δροσερός αέρας. Η ταχύτητα του ανεμιστήρα εξαρτάται από τη διαφορά μεταξύ της θερμοκρασίας του χώρου και της θερμοκρασίας στόχου.
HEAT	Κατά τη λειτουργία HEAT, θα εξέλθει ζεστός αέρας μετά από τη πάροδο μικρού χρονικού διαστήματος, για τη πρόληψη εξαγωγής κρύου αέρα. Όταν ο ανεμιστήρας ορίζεται σε κατάσταση AUTO, το κλιματιστικό ρυθμίζει αυτόματα την ταχύτητα του ανεμιστήρα ανάλογα με τη θερμοκρασία δωματίου.
FAN	Κατά τη λειτουργία FAN, η μονάδα δεν θα λειτουργεί σε κατάσταση COOL ή HEAT, αλλά μόνο σε FAN. Η κατάσταση λειτουργίας AUTO, η ρύθμιση SLEEP και η ρύθμιση θερμοκρασίας δεν είναι διαθέσιμες σε λειτουργία FAN.

• Κάθε πάτημα του κουμπιού θα εναλλάξει τη ρύθμιση της λειτουργίας με την ακόλουθη σειρά.

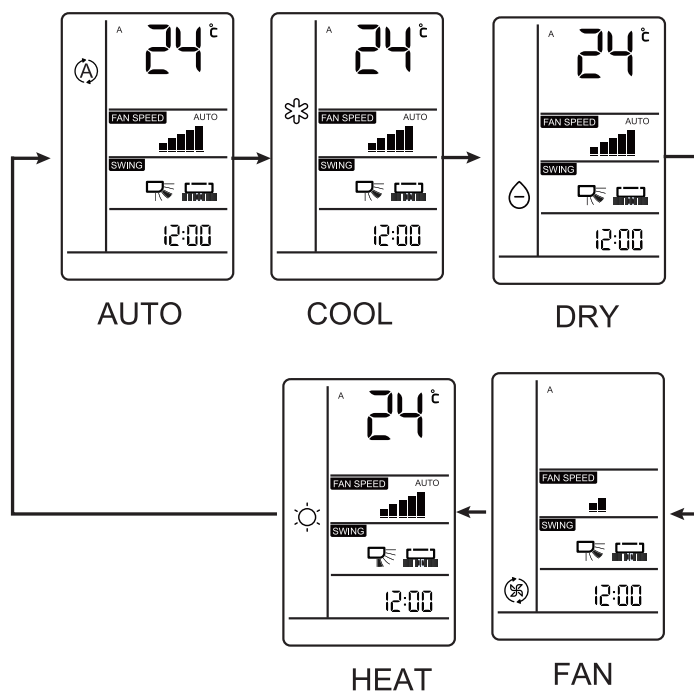



# Λειτουργία

## HEALTH λειτουργία

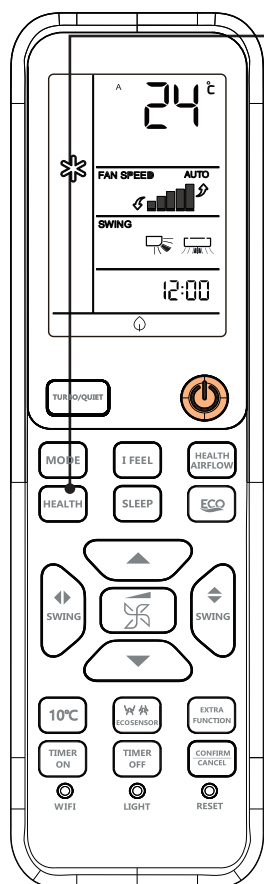

HEALTH Πατήστε το πλήκτρο HEALTH.

1. Με κάθε πάτημα, εμφανίζεται το  και το κλιματιστικό εκκινεί τη λειτουργία HEALTH.

2. Πατώντας το HEALTH πλήκτρο δύο φορές, η ένδειξη εξαφανίζεται και η λειτουργία σταματάει.

Ο ιονιστής παράγει ιόντα στον χώρο, αδρανοποιεί τα βακτήρια και επιταχύνει την καθίζηση της σκόνης του χώρου, συμβάλλοντας στην δημιουργία καλύτερης ποιότητας αέρα στον χώρο συνδυαστικά πάντα με τη τεχνολογία UVC.

### Σημείωση:

Ο ιονιστής παραμένει ενεργός όσο ο ανεμιστήρας λειτουργεί. Αν για οποιονδήποτε λόγο ο ανεμιστήρας σταματήσει, ο ιονιστής παύει την λειτουργία του έως ότου επανεκκινήσει.

## I FEEL λειτουργία

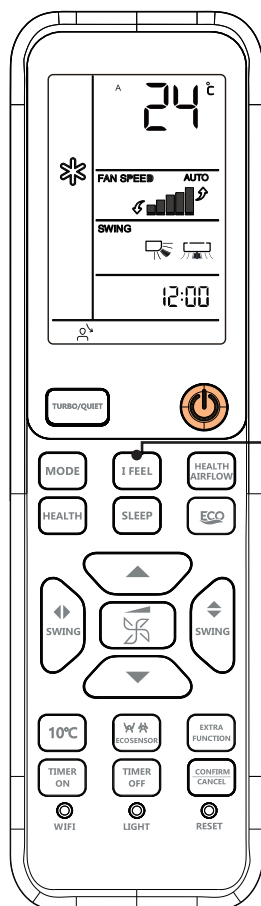

I FEEL Πατήστε το πλήκτρο I-FEEL.

1. Ενεργοποιείται μόνο στις λειτουργίες ψύξης, θέρμανσης και στην αυτόματη λειτουργία (δεν είναι διαθέσιμη σε άλλες λειτουργίες).

2. Τοποθετείστε το τηλεχειριστήριο στην επιθυμητή απόσταση από το κλιματιστικό σας. Πιέστε το πλήκτρο " I FEEL ", και στο τηλεχειριστήριο θα ενεργοποιηθεί η ένδειξη "  ". Το τηλεχειριστήριο στέλνει πληροφορίες για τη θερμοκρασία κάθε 3 λεπτά και με το τρόπο αυτό το κλιματιστικό προσαρμόζει τη λειτουργία του βάσει των δεδομένων.

3. Για να σταματήσετε τη λειτουργία "I FEEL", απενεργοποιείστε τη συσκευή ή πιέστε ξανά το πλήκτρο " I FEEL " ή επιλέξτε από το τηλεχειριστήριο κάποια άλλη λειτουργία.

# Λειτουργία

## SLEEP

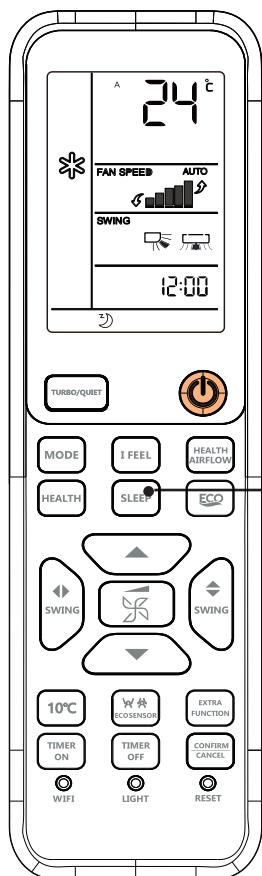

Πρίν πάτε να κοιμηθείτε, πατήστε απλώς το SLEEP πλήκτρο.

Πατήστε το SLEEP πλήκτρο.

Τρόπος Λειτουργίας

1. Στην λειτουργία COOL, DRY

1 ώρα μετά την έναρξη της λειτουργίας SLEEP, η θερμοκρασία, θα ανέβει 1 °C πιο πάνω από την θερμοκρασία που έχει ρυθμιστεί. Μετά από 1ώρα, η θερμοκρασία, θα ανέβει 1 °C ακόμα. Η θερμοκρασία θα ανεβαίνει για άλλες 6 ώρες ακόμη και μετά θα σταματήσει, καθώς θα είναι πιο πάνω απο την ρυθμισμένη θερμοκρασία, ούτως ώστε η θερμοκρασία του δωματίου να μην είναι χαμηλή κατά τη διάρκεια του ύπνου.

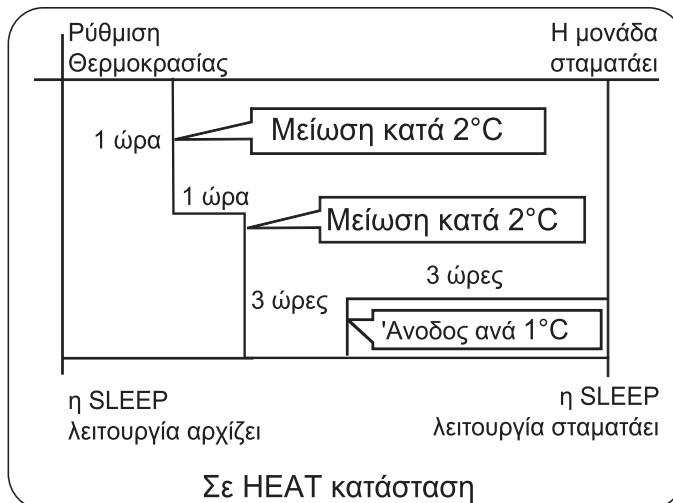

3. Στην λειτουργία AUTO

Η μονάδα λειτουργεί σε αντίστοιχη κατάσταση SLEEP, η οποία προσαρμόστηκε στην αυτόματη επιλογή τρόπου λειτουργίας.

4. Στην λειτουργία FAN

Δεν μπορεί να ρυθμιστεί η λειτουργία SLEEP.

5. Όταν η λειτουργία SLEEP έχει οριστεί για 8 ώρες, η επιλογή QUIET δεν μπορεί να ρυθμιστεί. Όταν οριστεί η λειτουργία TIMER, η λειτουργία SLEEP δεν μπορεί να ρυθμιστεί. Μετά την έναρξη της λειτουργίας SLEEP, εάν ο χρήστης επαναφέρει τη λειτουργία TIMER, η λειτουργία SLEEP θα ακυρωθεί. Το μηχάνημα θα είναι εφεξής στην κατάσταση του χρονοδιακόπτη - εάν οι δύο τρόποι που έχουν συσταθεί κατά το ίδιο χρονικό διάστημα, ανεξαρτήτως εάν η λειτουργία για τον χρόνο τελειώσει πρώτη, η μονάδα θα σταματήσει αυτόματα, και ο άλλος τρόπος θα ακυρωθεί.

### Σημείωση για τη διακοπή ρεύματος:

Πατήστε το πλήκτρο SLEEP δέκα φορές μέσα σε πέντε δευτερόλεπτα και θα αρχίσει αμέσως η λειτουργία μόλις ακουστούν τέσσερις ήχοι. Και πατήστε το κουμπί SLEEP δέκα φορές μέσα σε πέντε δευτερόλεπτα και αφήστε τη λειτουργία ως έχει αφού ακουστούν δύο ήχοι.

### Διακοπή Ρεύματος Συνοπτική Λειτουργία

Εάν η μονάδα ξεκινήσει για πρώτη φορά, ο συμπιεστής δεν θα αρχίσει να λειτουργεί εκτός εάν έχουν περάσει ήδη 3 λεπτά. Όταν η ισχύς επανέρχεται μετά από διακοπή ρεύματος, η μονάδα θα λειτουργήσει αυτόματα, και 3 λεπτά αργότερα ο συμπιεστής θα αρχίσει πάλι να λειτουργεί.

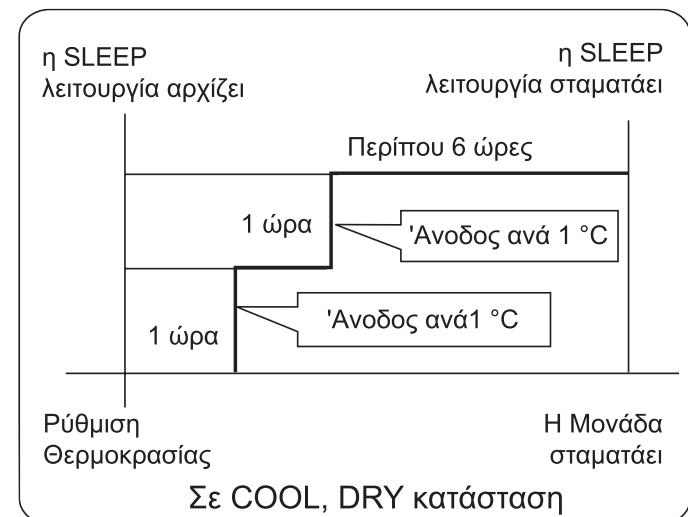

2. Στην λειτουργία HEAT

1 ώρα μετά την έναρξη της λειτουργίας SLEEP, η θερμοκρασία θα γίνει 2 °C χαμηλότερη από την επιλεγμένη θερμοκρασία. Μετά από άλλη 1 ώρα η θερμοκρασία θα μειωθεί κατά 2 °C ακόμη. Μετά από άλλες 3 ώρες η θερμοκρασία θα ανέβει κατά 1°C ακόμη. Η μονάδα θα συνεχίσει για άλλες 3 ώρες ακόμη και μετά θα σταματήσει. Η θερμοκρασία θα είναι χαμηλότερη από την ρυθμιζόμενη θερμοκρασία, ούτως ώστε η θερμοκρασία του δωματίου να μην είναι πολύ ψηλή κατά τη διάρκεια του ύπνου σας.

# Λειτουργία

## HEALTH AIRFLOW

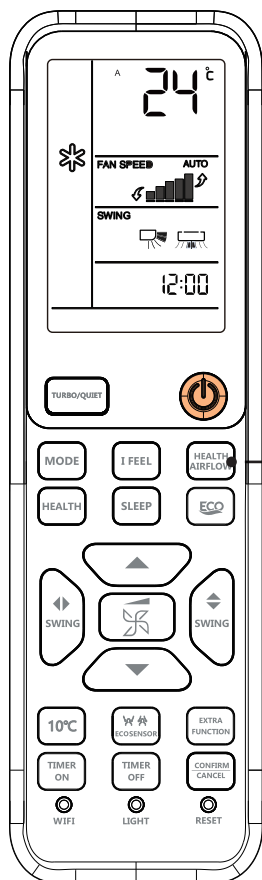

HEALTH AIRFLOW

Η ρύθμιση της HEALTH AIRFLOW

1. Πατήστε το πλήκτρο της HEALTH AIRFLOW, και η ένδειξη θα εμφανιστεί στην οθόνη. Αποφύγετε την ισχυρή ροή αέρα να φυσάει απευθείας στο σώμα.
2. Πατήστε πάλι το πλήκτρο της HEALTH AIRFLOW, και η ένδειξη θα εμφανιστεί στην οθόνη. Αποφύγετε την ισχυρή ροή αέρα να φυσάει απευθείας στο σώμα.

HEALTH AIRFLOW

Η ακύρωση της HEALTH AIRFLOW

Πατήστε το πλήκτρο της HEALTH AIRFLOW, ώστε τόσο η είσοδος όσο και η έξοδος των περσιδών του κλιματιστικού να ανοίξουν, και η μονάδα να συνεχίσει να δουλεύει με τις ίδιες ρυθμίσεις πριν την ενεργοποίηση της λειτουργίας HEALTH AIRFLOW. Μετά τη διακοπή, η περσίδα θα κλείσει αυτόματα.

### Σημείωση:

1. Δεν πρέπει να ρυθμίζετε την περσίδα με το χέρι. Σε αντίθετη περίπτωση, η περσίδα δεν θα λειτουργήσει σωστά. Αν η περσίδα δεν λειτουργήσει σωστά, σταματήστε τη λειτουργία του κλιματιστικού για ένα λεπτό και στη συνέχεια να ξεκινήσετε πάλι, ρυθμίζοντας την με το τηλεχειριστήριο.
2. Το τηλεχειριστήριο μπορεί να απομνημονεύσει κάθε κατάσταση λειτουργίας, και όταν θα αρχίσει την επόμενη φορά, απλά πατήστε το πλήκτρο ON / OFF και η μονάδα θα λειτουργήσει σύμφωνα με την προηγούμενη κατάσταση.

Μια συμβουλή:

1. Μόλις ρυθμίσετε την Λειτουργία HEALTH AIRFLOW, η θέση των περσιδών σταθεροποιείται.
2. Στη θέρμανση, καλό είναι να επιλέξετε την κατάσταση.
3. Στη ψύξη, είναι καλύτερα να επιλέξετε την κατάσταση.
4. Σε ψύξη και αφύγρανση, και με τη συνεχή χρήση του κλιματιστικού για μεγάλο χρονικό διάστημα, υπό την επήρεια της υψηλής υγρασίας του αέρα, μπορεί να υπάρξει το φαινόμενο της πτώσης σταγόνων νερού στη γρίλια εξόδου.
5. Επιλέξτε την ιδανική κατεύθυνση του ανεμιστήρα σύμφωνα με τις υπάρχουσες συνθήκες.

## TURBO/QUIET

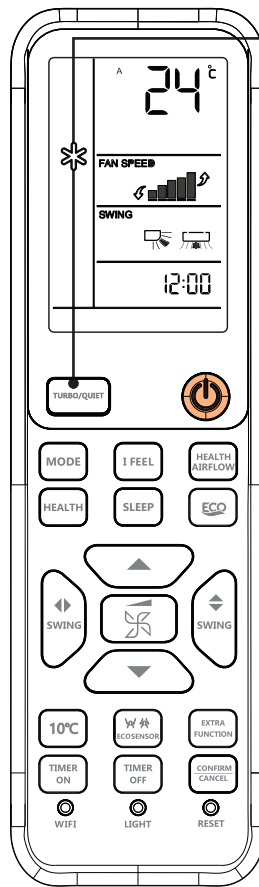

TURBO/QUIET

Μπορείτε να χρησιμοποιήσετε αυτή τη λειτουργία όταν θέλετε ησυχία για να ξεκουραστείτε, να αναπαυθείτε ή να διαβάσετε.

Με το πάτημα, εμφανίζεται η ένδειξη και το κλιματιστικό ξεκινά την QUIET λειτουργία. Στη κατάσταση της QUIET λειτουργίας, η ταχύτητα του ανεμιστήρα αυτόματα μπαίνει σε χαμηλή ταχύτητα μέσω της AUTO κατάστασης του ανεμιστήρα. Πατήστε το QUIET πλήκτρο πάλι, και η ένδειξη θα εξαφανισθεί και η λειτουργία θα σταματήσει.

Όταν χρειάζεστε ταχεία θέρμανση ή ψύξη, μπορείτε να χρησιμοποιήσετε αυτή τη λειτουργία.

Πατήστε το πλήκτρο TURBO, και το τηλεχειριστήριο θα δείξει . Πατήστε πάλι το πλήκτρο TURBO, και η λειτουργία TURBO θα ακυρωθεί.

Όταν λειτουργεί σε κατάσταση turbo, η ταχύτητα του ανεμιστήρα είναι η υψηλότερη. Όταν λειτουργεί αθόρυβα, η ταχύτητα του ανεμιστήρα είναι πολύ χαμηλή.

Μια συμβουλή:

Κατά την λειτουργία TURBO, υπό κατάσταση HEAT ή COOL, ενδέχεται να μην επιτευχθεί ομοιόμορφη κατανομή του αέρα. Ομοίως συμβαίνει και υπό τη λειτουργία QUIET.

# Λειτουργία

## 3 LEVEL ECO Λειτουργία

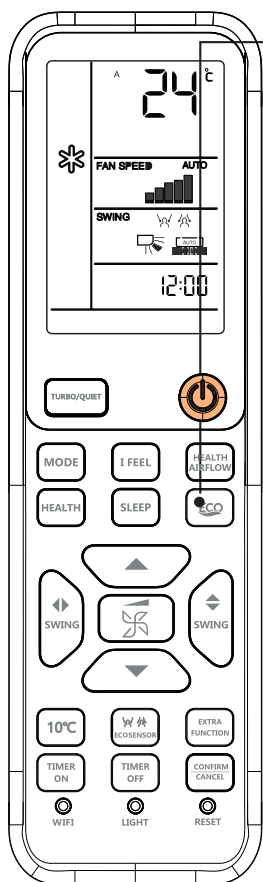

Η λειτουργία 3-Level-Eco εξασφαλίζει τη μέγιστη δυνατή εξοικονόμηση ενέργειας, επιτρέποντας να ρυθμίσετε τη συχνότητα λειτουργίας του συμπιέστη.

Πατήστε το πλήκτρο ECO μια φορά για να επιλέξετε το επίπεδο L1.

Πατήστε ξανά το πλήκτρο ECO για να εισέλθετε στο επίπεδο L2.

Πατήστε ξανά το πλήκτρο ECO για να επιλέξετε το επίπεδο L3.

Πατήστε για τέταρτη φορά το πλήκτρο ECO στη λειτουργία L3 για έξοδο από αυτή τη λειτουργία.

Μετά από κάθε πάτημα του πλήκτρου ECO, η οθόνη του τηλεχειριστήριου και το πάνελ θα εμφανίζουν τις ενδείξεις L1/L2/L3 αντίστοιχα για πέντε δευτερόλεπτα, πριν επιστρέψει η αρχική οθόνη.

1. Μετά την είσοδο στη λειτουργία ECO, η ταχύτητα του ανεμιστήρα της εσωτερικής μονάδας θα ρυθμιστεί σύμφωνα με τη λογική εξοικονόμησης ενέργειας.

2. Η χωρητικότητα μπορεί να μειωθεί κατά την επιλογή της λειτουργίας ECO. Εάν αυτό δεν πληροί τις απαιτήσεις σας, κλείστε αυτήν τη δυνατότητα.

3. Όταν η εξωτερική θερμοκρασία περιβάλλοντος είναι πολύ χαμηλή ή πολύ υψηλή, το αποτέλεσμα εξοικονόμησης ενέργειας θα εξασθενήσει.

4. Στη λειτουργία ΨΥΞΗΣ, η συχνότητα λειτουργίας μπορεί να ρυθμιστεί μεταξύ 85%, 70% ή 50%.

Στη λειτουργία ΘΕΡΜΑΝΣΗΣ, η συχνότητα λειτουργίας μπορεί να ρυθμιστεί μεταξύ 90%, 80% ή 50%.

## SWING

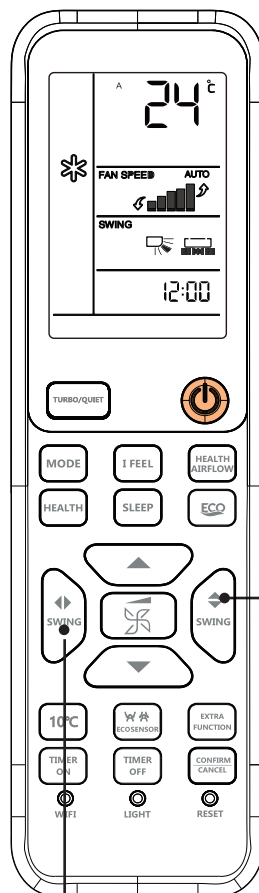

1. Πάνω και κάτω κατεύθυνση ροής αέρα



Με κάθε πάτημα του πλήκτρου θα ρυθμισθεί στο τηλεχειριστήριο η κατεύθυνση ροής αέρα σύμφωνα με την ακόλουθη σειρά ανά mode:

COOL/DRY/FAN:



HEAT:



AUTO:



Αρχική κατάσταση

2. Δεξιά και αριστερά κατεύθυνση ροής αέρα



Με κάθε πάτημα του πλήκτρου, η κίνηση των περσίδων ρυθμίζεται ως ακολούθως:

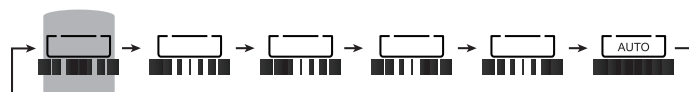

Αρχική κατάσταση

Μια συμβουλή:

1. Όταν η υγρασία είναι υψηλή, συμπύκνωμα νερού μπορεί να τρέξει από την έξοδο αέρα εάν όλες οι κάθετες περσίδες έχουν προσαρμοστεί προς τα δεξιά ή προς τα αριστερά.
2. Συνιστάται να μην κρατήσετε τη περσίδα στην κάτω θέση για μεγάλο χρονικό διάστημα σε COOL ή DRY λειτουργία, διαφορετικά, συμπυκνώματα νερού μπορεί να τρέξουν.
3. Δεδομένου ότι ο κρύος αέρας ρέει προς τα κάτω σε COOL λειτουργία, η οριζόντια ρύθμιση της ροής του αέρα θα είναι πολύ πιο αποτελεσματική και χρήσιμη.

# Λειτουργία

## ECO SENSOR

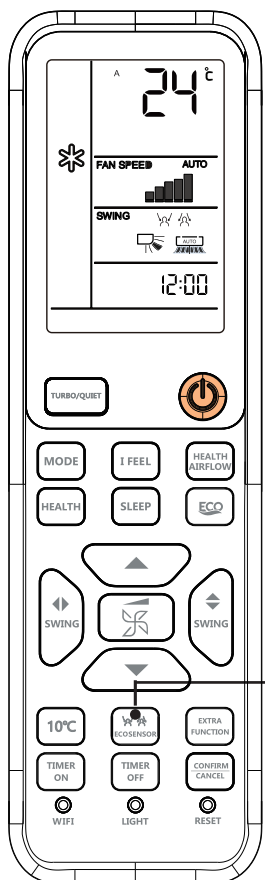

Πατήστε το πλήκτρο του αισθητήρα ECO SENSOR. Κάθε φορά που πατάτε το πλήκτρο, αλλάζει ως εξής:

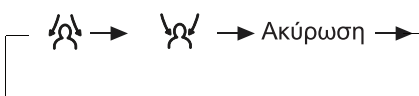

Ο έξυπνος αισθητήρας μπορεί να ανιχνεύσει αυτόματα τη θέση σας και να ρυθμίσει εκ νέου τη ροή αέρα ανάλογα με τις προτιμήσεις σας. Εγγυάται ότι η ροή του αέρα θα σας ακολουθήσει στη «Λειτουργία Follow» και θα σας αποφεύγει στη «Λειτουργία Avoid». Ο Eco Sensor μπορεί να αναγνωρίσει αυτόματα την παρουσία του ανθρώπου στο χώρο, ώστε να ενισχύσει την υψηλότερη ενεργειακή απόδοση. Το κλιματιστικό θα μεταβεί σε λειτουργία Eco μετά από 20 λεπτά, που δεν έχει ανιχνεύσει κίνηση στο δωμάτιο.

## TIMER

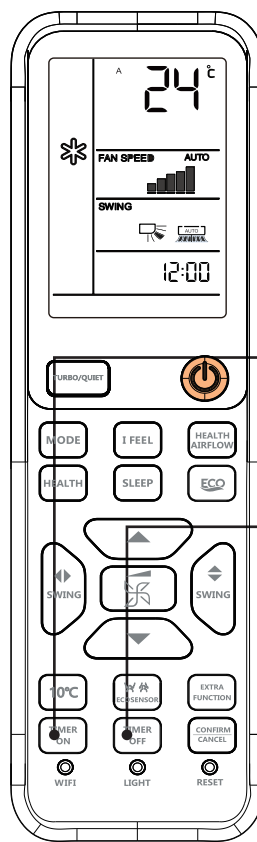

Ρυθμίστε την ώρα σωστά πριν από την έναρξη της λειτουργίας του Χρονοδιακόπτη. Μπορείτε να αφήσετε την μονάδα να ξεκινάει ή να σταματάει αυτόματα τις ακόλουθες ώρες: Πριν να ξυπνήσετε το πρωί, ή πριν γυρίσετε από την έξοδο σας ή αφού κοιμηθείτε το βράδυ.

**1.** Επιλέξτε την επιθυμητή κατάσταση λειτουργίας

Επιλέξτε το επιθυμητό **TIMER ON**.  
Τηλεχειριστήριο: **"TIMER ON"** θα αναβοσβήσει.

Επιλέξτε το επιθυμητό **TIMER OFF**.  
Τηλεχειριστήριο: **"TIMER OFF"** θα αναβοσβήσει.

**2.** Ρύθμιση Χρόνου

Κάθε φορά που πατάτε το πλήκτρο, η ρύθμιση χρόνου αυξάνεται ή μειώνεται κατά 1 λεπτό, εάν κρατηθεί πατημένο θα αυξάνεται γρήγορα

συνεχώς. Μπορεί να ρυθμισθεί στα πλαίσια του 24ώρου.

**3.** Επιβεβαιώστε τις ρυθμίσεις

Μόλις ρυθμίσετε την σωστή ώρα, πατήστε το **CONFIRM** πλήκτρο για να επιβεβαιώσετε το **"ON"** ή το **"OFF"** και το τηλεχειριστήριο θα σταματήσει να αναβοσβήνει.

**4.** Ακύρωση ρύθμισης χρονοδιακόπτη

Πατήστε το πλήκτρο **TIMER** μερικές φορές μέχρι να σβηστεί η ένδειξη της ώρας.

### Μια συμβουλή:

Ο αισθητήρας χρησιμοποιείται για την ανίχνευση μεταβολών στην υπέρυθη ακτινοβολία που εκπέμπεται από τα ανθρώπινα σώματα. Σε περίπτωση των παρακάτω, η ανίχνευση μπορεί να μην είναι ακριβής:

1. Υψηλή θερμοκρασία δωματίου, όπου η θερμοκρασία περιβάλλοντος είναι κοντά στη θερμοκρασία του σώματος.
2. Οι άνθρωποι φορούν πολλά ρούχα ή ξαπλώνουν μπρούμυτα ή ανάσκελα.
3. Η ταχύτητα της ανθρώπινης κίνησης υπερβαίνει την ευαισθησία του αισθητήρα.
4. Συχνές μετακινήσεις των κατοικίδιων ζώων ή συχνή κίνηση των κουρτινών ή άλλα αντικείμενα του εσωτερικού χώρου λόγω του ανέμου.
5. Κινούμενοι στόχοι υπερβαίνουν το εύρος ανίχνευσης του αισθητήρα.
6. Το αριστερό και το δεξί άκρο της εσωτερικής μονάδας έχουν τοποθετηθεί πολύ κοντά στον τοίχο.
7. Υπάρχει άμεση ηλιακή ακτινοβολία μέσα στο δωμάτιο.
8. Το κλιματιστικό λειτουργεί σε ένα δωμάτιο όπου η θερμοκρασία περιβάλλοντος κυμαίνεται έντονα.

Εκτός αυτού, εάν ένα άτομο βρίσκεται στα όρια δύο ή τριών περιοχών που κινείται ο αέρας, ο σχετικός αέρας θα σταλεί στις δύο αυτές περιοχές αντίστοιχα ή θα εξουδετερωθεί αμοιβαία. Αυτός ο αέρας θα αποφύγει αυτές τις δύο περιοχές ή θα αποκλίνει αυτόματα.

### Μια συμβουλή:

Μετά την αντικατάσταση των μπαταριών ή μετά από διακοπή ρεύματος, ο χρονοδιακόπτης θα πρέπει να ρυθμιστεί πάλι. Σύμφωνα με τη ρύθμιση του **TIMER ON** ή **TIMER OFF**, μπορείτε να επιτύχετε τις ρυθμίσεις **Start-Stop** ή **Stop-Start**.

# Λειτουργία

## ON/OFF λειτουργία και λειτουργία ελέγχου

### Λειτουργία Έκτακτης ανάγκης:

- Χρησιμοποιήστε αυτή τη λειτουργία μόνο όταν το τηλεχειριστήριο δεν λειτουργεί ή έχει χαθεί. Με τη λειτουργία της έκτακτης ανάγκης, το κλιματιστικό μπορεί να τρέξει αυτόματα για μια στιγμή.
- Όταν πατηθεί ο διακόπτης λειτουργίας έκτακτης ανάγκης, ακούγεται χαρακτηριστικός ήχος, που σηματοδοτεί την έναρξη αυτής της λειτουργίας.
- Όταν ο διακόπτης ρεύματος ενεργοποιείται για πρώτη φορά και η λειτουργία έκτακτης ανάγκης ξεκινάει, η μονάδα θα λειτουργεί αυτόματα με τους ακόλουθους τρόπους:

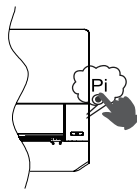

Θερμοκρασία δωματίου	Καθορισμένη θερμοκρασία	TIMER	Ταχύτητα ανεμιστήρα	Τρόπος Λειτουργίας
Πάνω από 24°C	24 °C	Δεν ρυθμίζεται	AUTO	COOL
Κάτω από 24°C	24 °C	Δεν ρυθμίζεται	AUTO	HEAT

- Είναι αδύνατο να αλλάξετε τις ρυθμίσεις της θερμοκρασίας και την ταχύτητα του ανεμιστήρα. Επίσης, δεν είναι εφικτή η ρύθμιση των λειτουργιών TIMER ή DRY.

### Δοκιμαστική λειτουργία:

Ο διακόπτης δοκιμαστικής λειτουργίας είναι ο ίδιος με τον διακόπτη έκτακτης ανάγκης.

- Χρησιμοποιήστε αυτόν το διακόπτη στη δοκιμαστική λειτουργία όταν η θερμοκρασία περιβάλλοντος είναι κάτω από 16°C, μην το χρησιμοποιείτε σε κανονική λειτουργία.
- Συνεχίστε να πιέζετε το διακόπτη δοκιμαστικής λειτουργίας για περισσότερο από 5 δευτερόλεπτα. Αφού ακούσετε τον χαρακτηριστικό ήχο δύο φορές, αφήστε το δάχτυλό σας από το διακόπτη: η λειτουργία ψύξης ξεκινάει με την υψηλή (Hi) ταχύτητα ροής του αέρα.

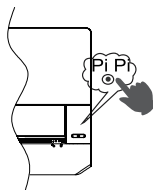

## ■ Τοποθέτηση των μπαταριών

**1** Ανοίξτε το κάλυμμα των μπαταριών;

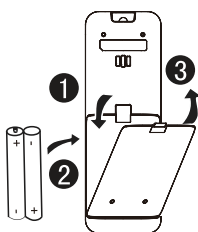

**2** Τοποθετήστε τις μπαταρίες όπως ακριβώς φαίνεται στην εικόνα. Απαιτούνται 2 μπαταρίες AAA, επαναφορτιζόμενες ή απλές λιθίου (κυλινδρικού τύπου). Να είστε βέβαιοι ότι η τοποθέτησή τους έγινε σύμφωνα με τις ενδείξεις "+"/"-";

**3** Μετά την τοποθέτηση των μπαταριών, βάλτε πάλι το κάλυμμα στην θέση του και κλείστε.

# Λάμπα UV-C

- Η συσκευή περιέχει λάμπα UV-C.
- Ανατρέξτε στις οδηγίες συντήρησης πριν ανοίξετε την συσκευή.
- Απευθείας έκθεση στην λάμπα UV-C μπορεί να προκαλέσει ερεθισμό του δέρματος ή των ματιών, μην κοιτάτε ή/και ακουμπάτε την λάμπα UV-C απευθείας. Βεβαιωθείτε ότι δεν υπάρχει παροχή ρεύματος στην μονάδα πριν από την αφαίρεση ή/και εγκατάσταση των φίλτρων αέρα για καθαρισμό ή/και συντήρηση.
- Τα εμπόδια/φράγματα της λάμπας UV-C με το σύμβολο περί κινδύνου υπεριώδους ακτινοβολίας δεν πρέπει να αφαιρούνται.
- Συσκευές που έχουν σημάδια ή/και ενδείξεις φθοράς δεν θα πρέπει να τις λειτουργείτε.
- Μην λειτουργείτε λάμπες UV-C εκτός της συσκευής.
- Η συσκευή θα πρέπει να αφαιρεθεί από την παροχή ρεύματος πριν από κάθε αντικατάσταση, καθαρισμό ή/και συντήρηση της λάμπας UV-C.
- Το μπροστινό πάνελ που φέρει το σύμβολο περί κινδύνου υπεριώδους ακτινοβολίας είναι εφοδιασμένο με διακόπτη τύπου hall που μπορεί να διακόψει την λειτουργία της λάμπας UV-C για την ασφάλειά σας. Μην παρακάμπτετε τον διακόπτη hall με μαγνήτες ή λοιπούς τρόπους.
- Πριν από κάθε συντήρηση που συμπεριλαμβάνει το άνοιγμα του μπροστινού πάνελ της μονάδας που φέρει το σύμβολο περί κινδύνου υπεριώδους ακτινοβολίας.
- Εάν η λάμπα UV-C lamp είναι φθαρμένη ή χαλασμένη, θα πρέπει να αντικατασταθεί μόνο από τον κατασκευαστή ή από εξουσιοδοτημένο τεχνικό, για αποφυγή κινδύνων.
- Μη συμβατική χρήση της συσκευής ή φθορά στο κέλυφός της μπορεί να οδηγήσει σε έκλυση επικίνδυνης ακτινοβολίας UV-C. Η ακτινοβολία UV-C radiation μπορεί να προκαλέσει ζημιά στα μάτια και στο δέρμα, ακόμα και σε μικρές ποσότητες.

## **Αποστείρωση UV:**

Η λειτουργία αποστείρωσης με UV χρησιμοποιεί ακτινοβολία UV εύρους C που προτείνεται για αποτελεσματική αποστείρωση, για την απομάκρυνση βλαβερών μικροοργανισμών όπως βακτήρια που βρίσκονται στον αέρα, για καλύτερης ποιότητας αέρα.

## **Υπενθύμιση:**

1. Προτείνεται η ενεργοποίηση της λειτουργίας αποστείρωσης με UV για 1 με 2 ώρες την ημέρα. Η διάρκεια ζωής της λάμπας UV είναι περίπου 15000 ώρες λειτουργίας.
2. Μην κοιτάτε απευθείας την λάμπα UV και μην έρχεστε απευθείας σε επαφή με αυτήν όταν η λειτουργία αποστείρωσης με UV είναι ενεργοποιημένη. Απενεργοποιήστε την λειτουργία αποστείρωσης και αφαιρέστε την μονάδα από την παροχή πριν ανοίξετε το καπάκι της.
3. Φως χρώματος ανοιχτού μπλε μπορεί να εμφανιστεί κοντά στο κλιματιστικό κατά την διάρκεια της λειτουργίας αποστείρωσης.
4. Η λάμπα UV ενεργοποιείται όταν ενεργοποιείται η λειτουργία HEALTH, και ενώ ο εσωτερικός ανεμιστήρας λειτουργεί.

## Αποστείρωση 56°C

Η λειτουργία αποστείρωσης 56°C μπορεί να ενεργοποιηθεί μόνο μέσω της εφαρμογής Inventor Control.

Όταν η λειτουργία αποστείρωσης 56°C είναι ενεργοποιημένη, το κλιματιστικό θα λειτουργήσει ως εξής:

**1ο Στάδιο:** Το κλιματιστικό θα ενεργοποιήσει την λειτουργία αυτοκαθαρισμού για να απομακρύνει σκόνη που έχει συσσωρευτεί επάνω στο στοιχείο. Συγκεκριμένα, η μονάδα θα λειτουργήσει αρχικά σε λειτουργία ψύξης, παγώνοντας το στοιχείο της εσωτερικής μονάδας και στην συνέχεια θα ενεργοποιήσει την λειτουργία θέρμανσης για να λιώσει τον συσσωρευμένο πάγο και να απομακρύνει σκόνη και ακαθαρσίες μαζί. Η μονάδα θα συνεχίσει σε λειτουργία ανεμιστήρα για να στεγνώσει γρήγορα το στοιχείο της. Η υδρόφιλη επικάλυψη αλουμινίου μικρής κλίσης ( $\alpha \approx 5^\circ$ ) αυξάνει επιπλέον την ικανότητα αποστράγγισης των συμπυκνωμάτων.

**2ο Στάδιο:** Μέσω της τεχνολογίας ελέγχου συχνότητας και έξυπνης παρακολούθησης της θερμοκρασίας, η μονάδα εισέρχεται στο στάδιο αποστείρωσης 56 °C, διατηρώντας υψηλή θερμοκρασία στο στοιχείο της εσωτερικής μονάδας για πάνω από 30' ώστε να εξολοθρεύσει πιθανά βακτήρια και ιούς στο εσωτερικό του κλιματιστικού.

**3ο Στάδιο:** Το κλιματιστικό ενεργοποιεί λειτουργία γρήγορης ψύξης για την βελτίωση της διαδικασίας αποστείρωσης. Η επιφάνεια του στοιχείου είναι επικαλυμμένη με νανοσωματίδια ασημιού με αντιβακτηριδιακή απόδοση μέχρι 99%.

## Σημαντική Σημείωση:

Η λειτουργία αποστείρωσης 56°C

- διαρκεί περίπου 60 με 80 λεπτά. Ζεστός αέρας μπορεί να εξέρχεται από την μονάδα κατά την λειτουργία.
- μπορεί να προκαλέσει αλλαγές στην θερμοκρασία του χώρου. Αυτό είναι φυσιολογικό.

Όταν η εξωτερική θερμοκρασία είναι μεγαλύτερη από 36°C, μόνο το 1ο Στάδιο της λειτουργίας θα ενεργοποιηθεί.



# Συνδέστε το κλιματιστικό σας με την εφαρμογή Inventor Control

## Πριν ξεκινήσετε:

- Βεβαιωθείτε ότι η συχνότητα του δικτύου στο router είναι 2,4 GHz.
- Εάν το router είναι διπλής ζώνης (dual band), βεβαιωθείτε ότι οι ονομασίες των δικτύων (SSID) έχουν διαφορετική ονομασία. Για περισσότερες πληροφορίες επικοινωνήστε με τον πάροχο του δικτύου ή τον κατασκευαστή του router.
- Βεβαιωθείτε ότι ο κωδικός πρόσβασης Wi-Fi διαθέτει κρυπτογράφηση WPA2-PSK και πρωτόκολλο AES.
- Βεβαιωθείτε ότι το ρούτερ είναι κοντά στο κλιματιστικό για απρόσκοπτη σύνδεση και ασύρματη λειτουργία.

**Βήμα 1:** Κατεβάστε και εγκαταστήστε την εφαρμογή Inventor Control από το Google Play Store ή το IOS APP Store.

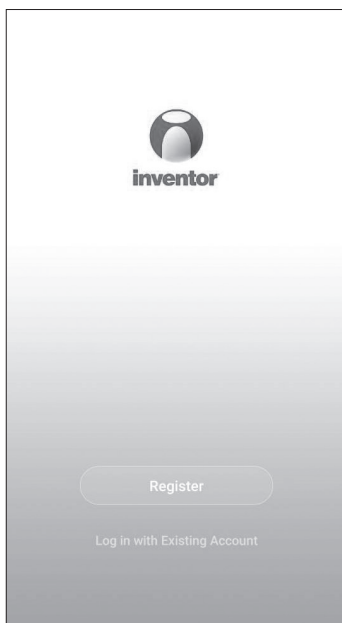

**Βήμα 2:** Επιλέξτε "Register" για την δημιουργία νέου λογαριασμού ή "Log in with Existing Account" για να συνδεθείτε με υπάρχων λογαριασμό.

**Σημειώσεις:** Διαβάστε προσεκτικά την Πολιτική Προστασίας (Privacy Policy) και επιλέξτε "Συμφωνώ" (Agree) για να συνεχίσετε.

Για την δημιουργία λογαριασμού, θα χρειαστεί ένα email ή αριθμός κινητού τηλεφώνου. Εισαγάγετε τον κωδικό που λάβατε στο καταχωρημένο email ή από τον αριθμό του τηλεφώνου σας, στο πεδίο "Enter Verification Code" για να συνεχίσετε τη διαδικασία σύζευξης.

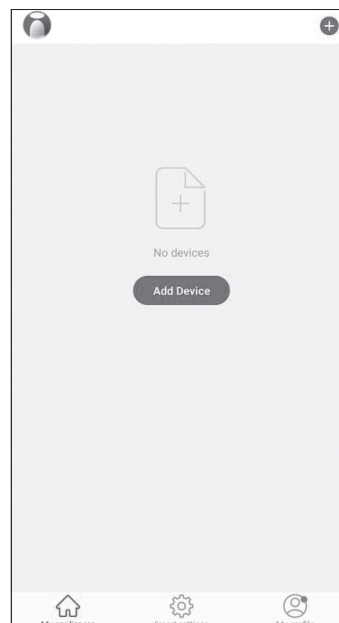

**Βήμα 3:** Για να προσθέσετε συσκευή, επιλέξτε "My appliances" και πατήστε "+" στην επάνω δεξιά γωνία ή "Add Device". Επιλέξτε στην αριστερή πλευρά την επιλογή "Air Conditioner" και επιλέξτε το μοντέλο του κλιματιστικού που θέλετε να συνδέσετε.

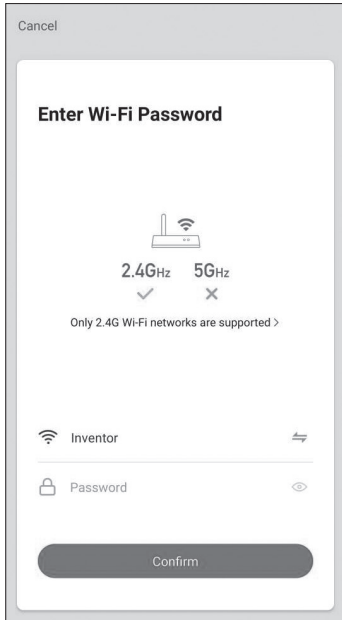

**Βήμα 4:** Επιλέξτε το δίκτυο Wi-Fi και εισαγάγετε τον κωδικό πρόσβασης. Πατήστε Confirm για να συνεχίσετε. Η διαδικασία σύζευξης ενδέχεται να διαρκέσει λίγο χρόνο.

**Σημείωση:** Η ένδειξη σύζευξης στην οθόνη του κλιματιστικού ενδέχεται να σβήσει κατά τη διάρκεια αυτού του βήματος.

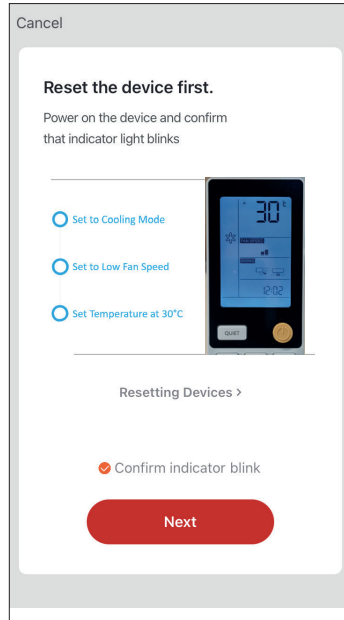

**Βήμα 5:** Συνδέστε το κλιματιστικό στην πρίζα και ενεργοποιήστε το. Ρυθμίστε το κλιματιστικό σε λειτουργία Cooling, Low ταχύτητα ανεμιστήρα και θερμοκρασία 30°C. Η ένδειξη στην οθόνη του κλιματιστικού θα αναβοσβήνει. Επιλέξτε Confirm για να συνεχίσετε.

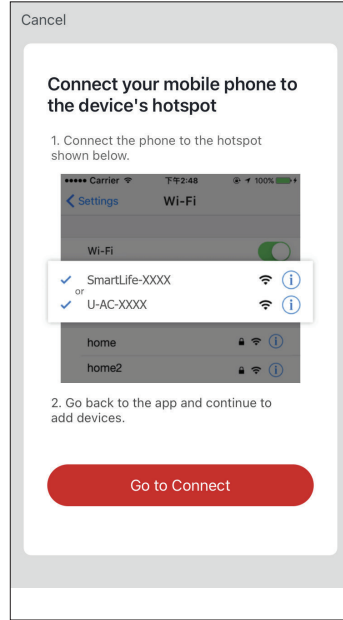

**Βήμα 6:** Πιέστε το "Go to Connect" για να μεταβείτε στις ρυθμίσεις του κινητού σας. Συνδεθείτε στο δίκτυο με όνομα "U-AC-XXXX". Όταν συνδεθείτε, επιστρέψτε στην Inventor Control.

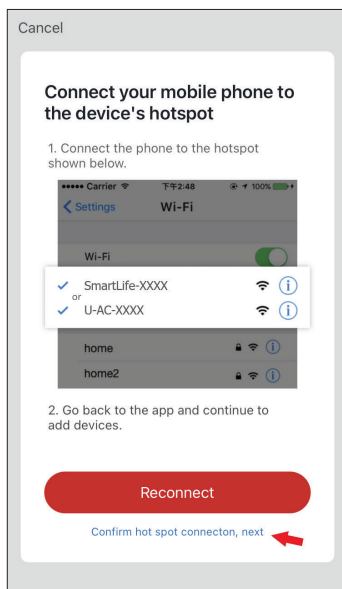
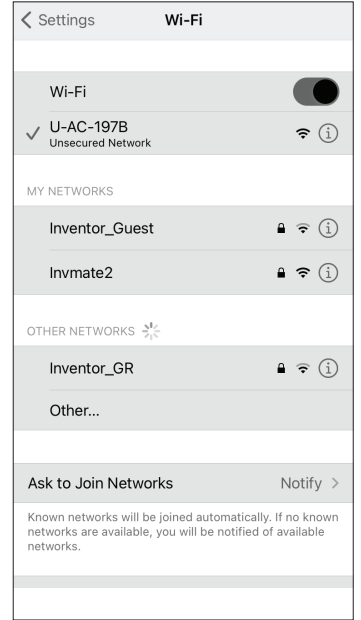

**Βήμα 7:** Πιέστε την επιλογή "Confirm hot spot connection, next" όπως φαίνεται στην εικόνα για να ξεκινήσει η διαδικασία σύνδεσης.

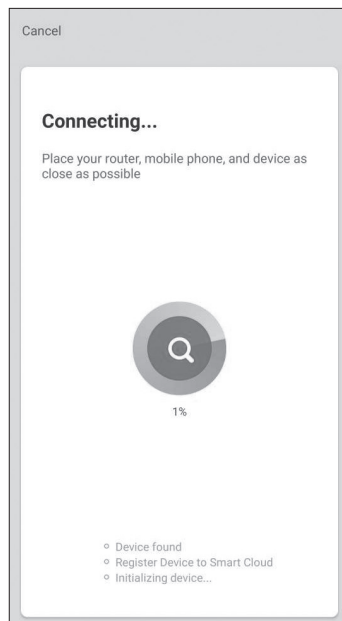

#### Αντιμέτωπιση προβλημάτων:

- Εάν η διαδικασία σύζευξης δεν είναι επιτυχής:
- Βεβαιωθείτε ότι η συχνότητα του δικτύου στο router είναι 2,4 GHz.
  - Εάν το router είναι διπλής ζώνης (dual band), βεβαιωθείτε ότι οι ονομασίες των δικτύων (SSID) έχουν διαφορετική ονομασία. Για περισσότερες πληροφορίες επικοινωνήστε με τον πάροχο του δικτύου ή τον κατασκευαστή του router.
  - Βεβαιωθείτε ότι ο κωδικός πρόσβασης Wi-Fi διαθέτει κρυπτογράφηση WPA2-PSK και πρωτόκολλο AES.
  - Βεβαιωθείτε ότι το κλιματιστικό είναι εντός εμβέλειας του δικτύου WLAN του router και δεν παρεμβάλλονται αναμεταδότες.
  - Απενεργοποιήστε το router, το κλιματιστικό και την συσκευή (tablet ή κινητό) για 5 λεπτά.
  - Επαναλάβετε τη διαδικασία σύζευξης από το Βήμα 2.
  - Εάν η σύζευξη δεν είναι επιτυχής, επαναλάβετε τη διαδικασία με διαφορετική συσκευή (tablet ή κινητό).
  - Επικοινωνήστε με το τμήμα After Sales της Inventor.

## ΣΗΜΑΝΤΙΚΕΣ ΠΛΗΡΟΦΟΡΙΕΣ ΣΧΕΤΙΚΑ ΜΕ ΤΟ ΨΥΚΤΙΚΟ

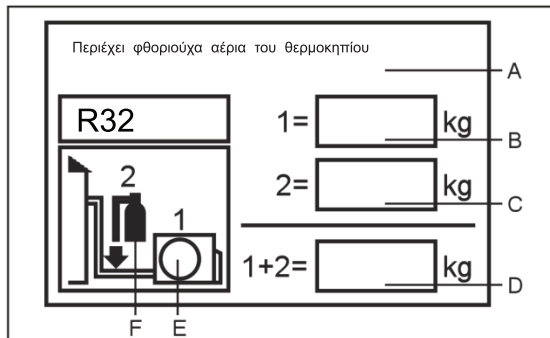

Περιέχει φθοριούχα αέρια του θερμοκηπίου

Μην εξαερώνετε στην ατμόσφαιρα. Τύπος Ψυκτικού:R32

Τιμή GWP\*:675

GWP= δυνατότητες φαινομένου θερμοκηπίου (global warming potential)

Παρακαλώ γεμίστε με ανεξίτηλο μελάνι,

●1 το εργοστασιακό ψυκτικό του προϊόντος

●2 η επιπλέον ποσότητα ψυκτικού

●1+2 η συνολική ποσότητα ψυκτικού

στην ετικέτα ψυκτικού που περιλαμβάνεται με το προϊόν. Η ετικέτα πρέπει να τηρεί τις προδιαγραφές του προϊόντος (π.χ. στο εσωτερικό του καλύμματος της βαλβίδας).

A περιέχει φθοριούχα αέρια του θερμοκηπίου

B φορτίο εργοστασιακού ψυκτικού του προϊόντος: βλ. ετικέτα

C πρόσθετο ψυκτικό φορτίο

D συνολικό φορτίο ψυκτικού

E εξωτερική μονάδα

F Κύλινδρος ψυκτικού και συλλέκτη για τη φόρτιση

## ΣΥΜΜΟΡΦΩΣΗ ΜΕ ΕΥΡΩΠΑΪΚΕΣ ΟΔΗΓΙΕΣ ΓΙΑ ΤΑ ΜΟΝΤΕΛΑ

Climate : T1 Voltage: 230V

CE

Όλα τα προϊόντα συμμορφώνονται με τις ακόλουθες Ευρωπαϊκές οδηγίες:

- 2014/53/EU(RED)
- 2014/517/EU(F-GAS)
- 2009/125/EC(ENERGY)
- 2010/30/EU(ENERGY)
- 2006/1907/EC(REACH)

RoHS

Τα προϊόντα πληρούν τις απαιτήσεις της οδηγίας 2011/65/EE του Ευρωπαϊκού Κοινοβουλίου και του Συμβουλίου για τον περιορισμό της χρήσης ορισμένων επικίνδυνων ουσιών σε είδη ηλεκτρικού και ηλεκτρονικού εξοπλισμού (οδηγία EE RoHS )

WEEE

Σύμφωνα με την οδηγία 2012/19/EU του Ευρωπαϊκού Κοινοβουλίου, με το παρόν ενημερώνουμε τον καταναλωτή σχετικά με τις απαιτήσεις απόρριψης ηλεκτρικών και ηλεκτρονικών προϊόντων.



### ΑΠΑΙΤΗΣΕΙΣ ΑΠΟΡΡΙΨΗΣ

Το κλιματιστικό σας έχει σήμανση με αυτό σύμβολο. Αυτό σημαίνει ότι οι ηλεκτρικές και ηλεκτρονικών συσκευές δεν πρέπει να αναμειγνύονται με οικιακά απόβλητα. Μην προσπαθήσετε να τα αποσυναρμολογήσετε μόνοι σας: η αποσυναρμολόγηση του κλιματιστικού, ο χειρισμός του ψυκτικού, του λαδιού και των άλλων μερών θα πρέπει να

γίνει από έναν ειδικευμένο τεχνικό, σύμφωνα με τη σχετική τοπική και εθνική νομοθεσία. Τα κλιματιστικά πρέπει να γίνονται αντικείμενο επεξεργασίας σε ειδικές εγκαταστάσεις για την επαναχρησιμοποίηση και ανακύκλωση. Η εξασφάλιση της ορθής απόρριψη του προϊόντος, θα βοηθήσει στην αποτροπή πιθανών αρνητικών συνεπειών για το περιβάλλον και την υγεία του ανθρώπου φτάνουν. Παρακαλώ επικοινωνήστε με τον τεχνικό εγκατάστασης ή τις τοπικές αρχές για περισσότερες πληροφορίες. Η μπαταρία πρέπει να αφαιρεθεί από το τηλεχειριστήριο και απορριφθεί χωριστά, σύμφωνα με τη σχετική τοπική και εθνική νομοθεσία.

Wi-Fi

- Μεγίστη Εκπεμπόμενη Ισχύς (20dBm)
- Εύρος Συχνότητας Λειτουργίας (2400~2483.5MHz)

# Εσωτερική Μονάδα

## Απαραίτητα Εργαλεία για Εγκατάσταση

- Οδηγός
- Τανάλια
- Σιδεροπρίονο
- Τρυπάνι πυρήνα
- Κλειδί (17, 19 και 26 χιλιοστά)
- Ανιχνευτής διαρροής αερίου ή σαπούνη και νερό λύση
- Δυναμόκλειδο (17 χιλιοστά, 22 χιλιοστά, 26 χιλιοστά)
- Κόφτες σωλήνων
- Εκχείλωση εργαλείο
- Μαχαίρι
- Μέτρηση της ταινίας
- Γλύφανο

## Επιλογή Σημείου Εγκατάστασης

- Σημείο όπου δεν προκαλεί ισχυρή δόνηση, όπου το σώμα μπορεί να υποστηρίχεται επαρκώς.
- Σημείο όπου δεν επηρεάζεται από τη θερμότητα ή τον ατμό που παράγεται στην περιοχή, όπου η είσοδος και έξοδος της μονάδας δεν έχουν διαταραχθεί.
- Σημείο όπου είναι δυνατόν να στραγγίξει εύκολα, όπου σωληνώσεις μπορούν να συνδεθεί με την εξωτερική μονάδα.
- Σημείο όπου όπου ο κρύος αέρας μπορεί να εξαπλωθεί σε ένα δωμάτιο εντελώς.
- Σημείο γύρω από μια πρίζα, με αρκετό χώρο γύρω.
- Σημείο σε απόσταση των περισσότερων από 1m από τηλεοράσεις, ραδιόφωνα, ασύρματες συσκευές και λαμπτήρες φθορισμού μπορεί να μείνει.
- Στην περίπτωση στερέωσης του τηλεχειριστήριου σε τοίχο, σημείο όπου η εσωτερική μονάδα μπορεί να λάβει σήματα όταν οι λαμπτήρες φθορισμού στο δωμάτιο είναι αναμμένοι.

## Πηγή Ισχύος

- Πριν τοποθετήσετε ρεύμα στην πρίζα, ελέγξτε την τάση.
- Η παροχή ρεύματος είναι η ίδια με την αντίστοιχη ετικέτα.
- Τοποθετήστε ένα αποκλειστικό κύκλωμα.
- Ένα δοχείο θα πρέπει να έχει συσταθεί σε μια απόσταση όπου το καλώδιο τροφοδοσίας μπορεί να φτάσει. Μην κόβετε το καλώδιο για να το επεκτείνετε.

## Επιλογή Σωλήνα

ΓΙΑ 09K 12K	Σωλήνας υγρού	ø 6.35x0.8mm
	Σωλήνας αερίου	ø 9.52x0.8mm
ΓΙΑ 18K	Σωλήνας υγρού	ø 6.35x0.8mm
	Σωλήνας αερίου	ø 12.7x0.8mm
ΓΙΑ 24K	Σωλήνας υγρού	ø 9.52x0.8mm
	Σωλήνας αερίου	ø 15.88x1.0mm

## Διάγραμμα εγκατάστασης εσωτερικής μονάδας

Τα μοντέλα υιοθετούν HFC ψυκτικό R32.

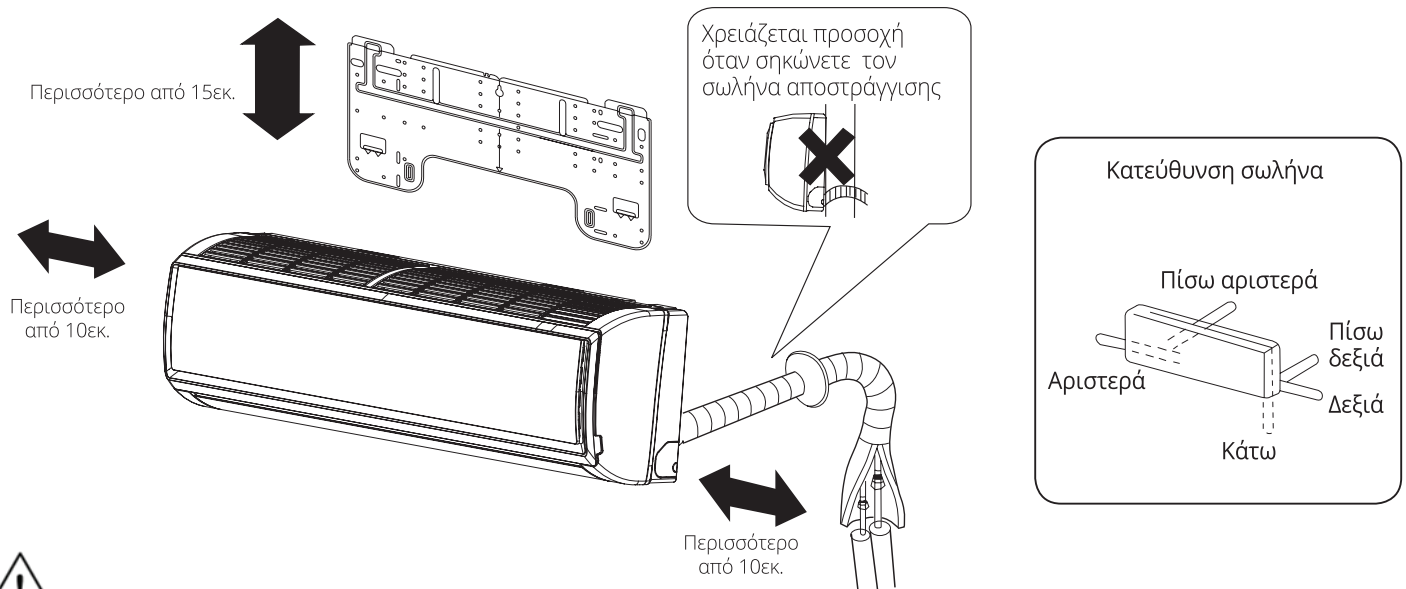

Αν χρησιμοποιείτε τον σωλήνα αποστράγγισης στην αριστερή πλευρά, βεβαιωθείτε ότι .  
 Η απόσταση μεταξύ της εσωτερικής μονάδας και του δαπέδου πρέπει να είναι μεγαλύτερη από 2μ.  
 Παρακαλώ να έχετε υπόψη σας ότι το διάγραμμα είναι ενδεικτικό μόνο.

# Εσωτερική Μονάδα

## 1 Εγκατάσταση της πλάκας στερέωσης στον τοίχο

### Στην πρώτη εγκατάσταση της πλάκας

1. Εγκαταστήστε με βάση τους γειτονικούς πυλώνες ή υπέρθυρα, μια σωστή ισοπέδωση για την πλάκα που θα στερεωθεί στον τοίχο, στη συνέχεια, στερεώστε προσωρινά το πιάτο με καρφί χάλυβα.
2. Βεβαιωθείτε πάλι ότι το η πλάκας είναι επίπεδη, κρεμώντας ένα νήμα με βάρος από τη μέση του πάνω μέρους της πλάκας, κατόπιν δέστε την πλάκα με το καρφί χάλυβα.
3. Βρείτε τη θέση τοιχώματος της οπής Αχρησιμοποιώντας μια μεζούρα

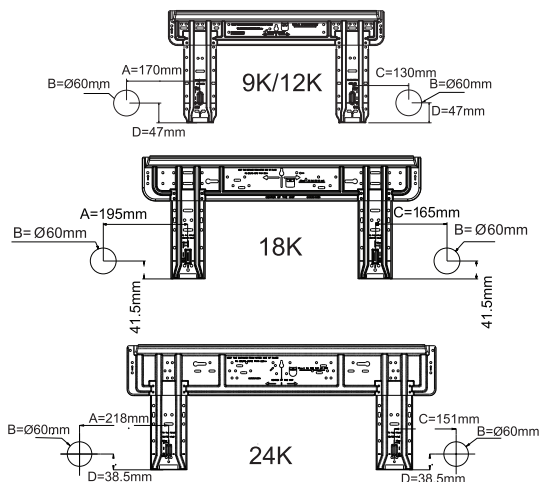

### Όταν η πλάκα είναι στερεωμένη

- Στερεώστε την πλάκα σε μια μπάρα και ένα υπέρθυρο, κατόπιν δέστε την πλάκα στην μπάρα.
- Δείτε το προηγούμενο, "Όταν η πλάκα είναι στερεωμένη", για τη θέση της οπής.

### 2 Κάνοντας τρύπα στον τοίχο και στερεώνοντας το το κάλυμμα του σωλήνα

- Κάντε μια τρύπα διαμέτρου 60 mm, που κατεβαίνει ελαφρώς προς τα έξω τον τοίχο
- Εγκαταστήστε το κάλυμμα της τρύπας του σωλήνα και καλύψτε το με στόκο Οπή

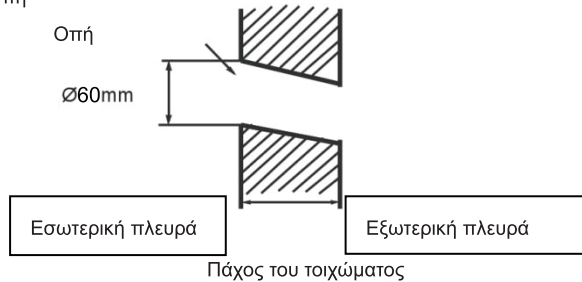

(Τμήμα τρύπας τοίχου)  Τρύπα σωλήνα

## 3 Εγκατάσταση εσωτερικής μονάδας

### Τράβηγμα σωλήνα

#### [Πίσω σωλήνας]

- Τραβήξτε το σωλήνα και το σωλήνα αποστράγγισης του, κατόπιν δέστε το με ταινία

#### [Αριστερά · Αριστερά-πίσω σωληνώσεις]

- Σε περίπτωση σωληνώσεων αριστερής πλευράς, κόψτε με τανάλια το καπάκι για τις αριστερές σωληνώσεις.
- Στην περίπτωση σωληνώσεων πίσω αριστερά λυγίστε τους σωλήνες ανάλογα με την κατεύθυνση σωληνώσεων με το σήμα της τρύπας για το αριστερό-πίσω σωληνώσεις που σημειώνεται σε θερμομονωτικά υλικά.

1. Τοποθετήστε το σωλήνα αποστράγγισης στο βαθούλωμα των μονωτικών υλικών της εσωτερικής μονάδας.
2. Τοποθετήστε το ηλεκτρικό καλώδιο εσωτερικής/εξωτερικής μονάδας από το πίσω μέρος της εσωτερικής μονάδας, και τραβήξτε το από μπροστά, κατόπιν συνδέστε τους
3. Καλύψτε την καύση πρόσωπο σφραγίδα με ψυκτικό λάδι και συνδέστε τους σωλήνες.

Καλύψτε το τμήμα σύνδεσης με μονωτικά υλικά στενά, και βεβαιωθείτε για τη στερέωσή του με ταινία



- Το ηλεκτρικό καλώδιο εσωτερικής/εξωτερικής μονάδας και ο σωλήνας αποστράγγισης πρέπει να είναι δεμένα με τον σωλήνα ψυκτικού με προστατευτική ταινία

### [Σωληνώσεις άλλης κατεύθυνσης]

- Κόψτε με τανάλια το καπάκι για τις σωληνώσεις ανάλογα με την κατεύθυνση των σωληνώσεων και στη συνέχεια λυγίστε το σωλήνα σύμφωνα με τη θέση της τρύπας στον τοίχο. Κατά την κάμψη, να προσέξετε να μην σπάσετε τους σωλήνες.
- Συνδέστε εκ των προτέρων ηλεκτρικό καλώδιο εσωτερικής/εξωτερικής μονάδας και τραβήξτε προς τα έξω τη συνδεδεμένη με την θερμομόνωση του συνδεδειμένου τμήματος ειδικά. Καθορισμός του εσωτερικού του σώματος μονάδας

## Στερέωση εσωτερικής μονάδας

- Στερεώστε τη μονάδα στις πάνω εγχοπές της πλάκας. Μετακινήστε το σώμα από την μία πλευρά στην άλλη για να ελέγξετε την ασφαλή στερέωση του.
- Για να στερεώσετε το σώμα στην πλάκα, κρατήστε το σώμα πλάγια από την κάτω πλευρά και τοποθετήστε το κάθετα.

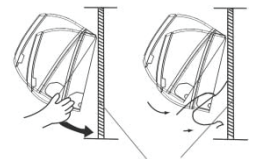

πλάκα συναρμολόγησης

## Μετακινώντας την εσωτερική μονάδα

- Όταν μετακινείτε την μονάδα, παρακαλώ σηκώστε το σώμα με το χέρι σας μέχρι να φύγει από τη βάση.

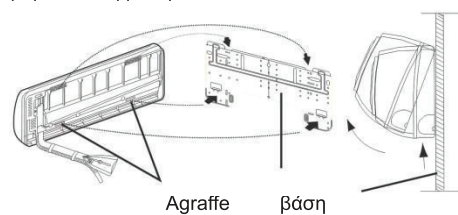

## 4 Σύνδεση ηλεκτρικού καλωδίου εσωτερικής/εξωτερικής μονάδας

### Απομάκρυνση του καλύμματος του καλωδίου

- Απομακρύνετε το κάλυμμα του τερματικού στη κάτω δεξιά γωνία της εσωτερικής μονάδας, κατόπιν βγάλτε το καλώδιο ξεβιδώνοντας τις βίδες.

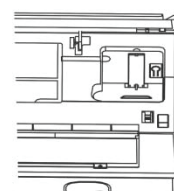

## Σύνδεση καλωδίου μετά την εγκατάσταση της εσωτερικής μονάδας

1. Εισάγετε το καλώδιο από έξω στην αριστερή πλευρά της οπής όπου μπήκε ο σωλήνας.
2. Τραβήξτε το καλώδιο από την μπροστινή πλευρά και συνδέστε το κάνοντας θηλιά.

## Όταν συνδέετε το καλώδιο πριν την εγκατάσταση της εσωτερικής μονάδας

- Τοποθετήστε το καλώδιο από την πίσω πλευρά της συσκευής, στη συνέχεια τραβήξτε την έξω στην μπροστινή πλευρά.
- Χαλαρώστε τις βίδες και τοποθετήστε το καλώδιο καταλήγει πλήρως σε μπλοκ ακροδεκτών και σφίξτε τις βίδες.
- Τραβήξτε το καλώδιο ελαφρά για να βεβαιωθείτε ότι τα καλώδια έχουν τοποθετηθεί σωστά και να σφίγγονται.
- Μετά τη σύνδεση του καλωδίου, δεστε το καλώδιο με το κάλυμμα καλωδίων.

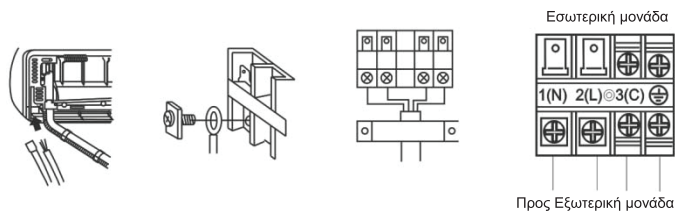

### Σημείωση:

Όταν συνδέετε το καλώδιο, επιβεβαιώστε τον αριθμό ακροδεκτών της εσωτερικής και εξωτερικής μονάδας προσεκτικά. Εάν η καλωδίωση δεν είναι σωστή δεν μπορεί να λειτουργήσει σωστά.

Σύνδεση με καλώδιο	4G 1,0 mm <sup>2</sup>
--------------------	------------------------

1. Εάν το καλώδιο τροφοδοσίας έχει υποστεί ζημιά, πρέπει να αντικατασταθεί από τον κατασκευαστή ή τον αντιπρόσωπό του ή έναν παρόμοιο ειδικευμένο άτομο. Ο τύπος του καλωδίου είναι H05RN-F ή H07RN-F.
2. τύπο T.3.15A/250VAC (εσωτερικά).
3. Η μέθοδος καλωδίωσης θα πρέπει να είναι ενσωματωμένη με το τοπικό επίπεδο καλωδίωσης.
4. Μετά την εγκατάσταση, το φως πρέπει να είναι εύκολα προσβάσιμα.
5. Ο διακόπτης θα πρέπει να ενσωματωθεί σε σταθερή καλωδίωση. Ο διακόπτης θα πρέπει να είναι ολιπολικός και η απόσταση μεταξύ των δύο επαφών του δεν πρέπει να είναι μικρότερη από 3mm

## 5 Εγκατάσταση Πηγή ισχύος

- Η πηγή ρεύματος πρέπει να χρησιμοποιείται αποκλειστικά για το κλιματιστικό.
- Στην περίπτωση εγκατάστασης κλιματιστικού σε υγρό μέρος, παρακαλούμε να εγκαταστήσετε γειωτή.
- Για την εγκατάσταση σε άλλους χώρους, χρησιμοποιήστε ένα διακόπτη κυκλώματος.

## 6Κοπή και Εκχείλωση Σωλήνωσης

- Η κοπή σωλήνων πραγματοποιείται με ένα κόφτη σωλήνα και οι φρέζες πρέπει να αφαιρεθούν.
- Αφού τοποθετήσετε το ρακόρ, η καύση εκτελείται.

	Εργαλείο καύσης R410A	Συμβατικό εργαλείο καύσης	
	Σφιγκτήρας	Σφιγκτήρας (άκαμπτος)	Πεταλούδα (Αγγλικό Τύπου)
A	0~0,5 mm	1,0~1,5 mm	1,5~2,0mm

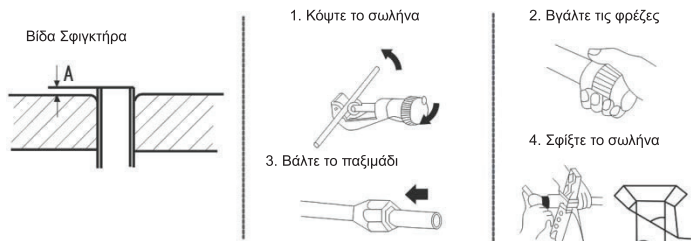

Σωστό	Λάθος

## 7 αποστράγγιση

- Εγκαταστήστε το σωλήνα αποστράγγισης έτσι ώστε να είναι καθοδική κλίση.
- Μην το εγκαταστήσετε όπως φαίνεται παρακάτω

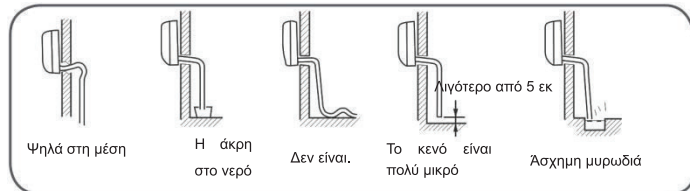

- Ρίξτε νερό στο δοχείο αποστράγγισης της εσωτερικής μονάδας, και επιβεβαιώστε ότι η αποστράγγιση γίνεται σίγουρα έξω.
- Σε περίπτωση που ο συνημμένος σωλήνας αποστράγγισης βρίσκεται σε δωμάτιο, παρακαλώ εφαρμόστε θερμομόνωση.

## 8 αποστράγγιση

Κωδικός	Περιγραφή Προβλήματος	Ανάλυση και Διάγνωση
E1	Πρόβλημα αισθητήρα θερμοκρασίας δωματίου	Ελαττωματική σύνδεση· ελαττωματικό θέρμιστορ· ελαττωματικό PCB
E2	Πρόβλημα αισθητήρα ανταλλαγής θερμοκρασίας	
E4	Σφάλμα εσωτερικού EEPROM	Σφάλμα δεδομένων EEPROM· ελαττωματικό EEPROM· ελαττωματικό PCB
E7	Πρόβλημα επικοινωνίας εσωτερικής/εξωτερικής μονάδας	Πρόβλημα επικοινωνίας εσωτερικής/εξωτερικής μονάδας λόγω προβλήματος στην καλωδίωση·
E14	Δυσλειτουργία παρακολούθησης ανεμιστήρα εσωτερικής μονάδας	Διακοπή λειτουργίας λόγω βλάβης καλωδίου στον ανεμιστήρα· διακοπή λειτουργίας λόγω βλάβης καλωδίου στον μηχανισμό ανεμιστήρα· πρόβλημα ανίχνευσης λόγω βλάβης PCB

## 9 Έλεγχος εγκατάστασης και Δοκιμή

- Παρακαλώ εξηγήστε με το εγχειρίδιο στους πελάτες πώς λειτουργεί το κλιματιστικό.

### Ελέγξτε τα στοιχεία για τη δοκιμή

- Βάλτε σημάδι ελέγχου ✓ στα κουτάκια
- Διαρροή αερίου στο σωλήνα σύνδεσης;
- Θερμομόνωση σωλήνων σύνδεσης;
- Είναι οι καλωδιώσεις σύνδεσης του εσωτερικού και εξωτερικού σταθερά συνδεδεμένοι στο μπλοκ ακροδεκτών;
- Είναι η συνδετική καλωδίωση εσωτερικής/εξωτερικής μονάδας σταθερή;
- Είναι η αποστράγγιση ασφαλής;
- Είναι η γραμμή γείωσης σωστά συνδεδεμένη;
- Είναι η εσωτερική μονάδα στερεωμένη με ασφαλή τρόπο;
- Είναι η τάση της πηγής ρεύματος σύμφωνη με τον κώδικα;
- Υπάρχει θόρυβος; Είναι η λυχνία αναμμένη;
- Θερμαίνεται και ψύχεται κανονικά;
- Είναι η λειτουργία του ρυθμιστή θερμοκρασίας δωματίου φυσιολογική;

# Συντήρηση

## Για ορθή χρήση του κλιματιστικού

<p>Ρύθμιση κατάλληλης θερμοκρασίας δωματίου</p> 	<p>Μην μπλοκάρτε την είσοδο αέρα</p> 
<p>Κλείστε τις πόρτες και τα παράθυρα κατά τη λειτουργία</p> 	<p>Αποτελεσματική χρήση του χρονοδιακόπτη</p> 
<p>Αν η μονάδα δεν θα χρησιμοποιηθεί για μεγάλο διάστημα, σβήστε τη από την παροχή ρεύματος</p> 	<p>Αποτελεσματική χρήση των περσιδών</p> 

**Τηλεχειριστήριο**



Μην χρησιμοποιείτε νερό σκουπίστε το με ένα στεγνό πανί. Μην χρησιμοποιείτε καθαριστικό τζαμιών ή χημικά ή και τα δύο.

**Εσωτερικό σώμα**



Σκουπίστε το κλιματιστικό με ένα στεγνό και μαλακό πανί. Για σημαντικούς λεκέδες, χρησιμοποιήστε ένα ουδέτερο καθαριστικό διαλυμένο σε νερό και μετά σκουπίστε το εντελώς.

**Μην χρησιμοποιήσετε για καθαρισμό τα ακόλουθα**



Μην χρησιμοποιήσετε **οποιαδήποτε** χημικά ή υφάσματα που έχουν υποστεί χημική επεξεργασία για να καθαρίσετε τη μονάδα.





Μην χρησιμοποιείτε βενζίνη, διαλυτικό βαφής, γυαλιστική σκόνη ή άλλους διαλύτες για τον καθαρισμό της μονάδας. Μπορούν να προκαλέσουν ρωγμές ή παραμόρφωση της πλαστικής επιφάνειας.

Ζεστό νερό πάνω από 40 C, μπορεί να προκαλέσει αποχρωμάτιση ή παραμόρφωση.

**Καθαρισμός Φίλτρο Αέρα**

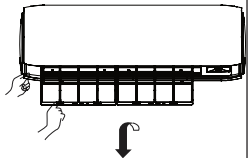

1. Ανοίξτε το panel χειροκίνητα
2. Αφαιρέστε το φίλτρο αέρα
3. Καθαρίστε το φίλτρο
4. Τοποθετήστε το ξανά στη θέση του
5. Κλείστε ξανά το panel προσεκτικά.

Μια φορά κάθε δύο εβδομάδες

## Αντικατάσταση φίλτρου καθαρισμού αέρα

1. **Ανοίξτε τη γρύλια εισόδου**  
Ανοίξτε τη γρύλια εισόδου και στηρίξτε την με τη βοήθεια της ειδικής υποστήριξης που βρίσκεται στη δεξιά πλευρά της εσωτερικής μονάδας.
2. **Αποκόλληση του φίλτρου αέρα**  
Γυρίστε το κουμπί ελαφρώς προς τα πάνω για να απελευθερώσει το φίλτρο και τραβήξτε μετά.
3. **Βάλτε το φίλτρο καθαρισμού αέρα στα δεξιά και τα αριστερά των πλαισίων του φίλτρου.**

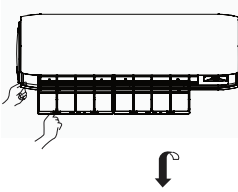



4. **Βάλτε το προτότυπο φίλτρο αέρα (Απαραίτητη εγκατάσταση)**
5. **Κλείστε τη γρύλια εισόδου**  
Κλείστε με ασφάλεια τη γρύλια εισόδου

**ΠΡΟΣΟΧΗ :**  
Η λευκή πλευρά του φίλτρου καθαρισμού αέρα πρέπει να κοιτάει προς τα έξω και η μαύρη πλευρά προς τη μονάδα. Η πράσινη πλευρά του καθαρισμού φίλτρου αέρα πρέπει να κοιτάει προς τα έξω, και το λευκό πρόσωπο προς την πλευρά της μονάδας.

**ΣΗΜΕΙΩΣΗ :**

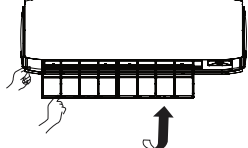
- Το φίλτρο καθαρισμού αέρα θα ξεθωριάσει μετά από κάποιο διάστημα. Σε μια κανονική οικογένεια, κάθε 6 μήνες .
- Το φίλτρο καθαρισμού αέρα που σκοτώνει τα βακτήρια θα χρησιμοποιηθεί για μεγάλο χρονικό διάστημα, δεν υπάρχει ανάγκη για αντικατάσταση. Όμως, κατά την περίοδο της χρήσης του, θα πρέπει να αφαιρέσετε τη σκόνη συχνά χρησιμοποιώντας ηλεκτρική σκούπα ή χτυπώντας το ελαφρά, διαφορετικά η απόδοσή του θα επηρεαστεί.
- Παρακαλώ κρατήστε το φίλτρο καθαρισμού αέρα σε άμεση έκθεση σε άμεσο ηλιακό φως όταν σταματήσετε τη χρήση του, διαφορετικά η ικανότητα αποστείρωσης θα μειωθεί.



# ΠΡΟΕΙΔΟΠΟΙΗΣΕΙΣ



## ΠΡΟΕΙΔΟΠΟΙΗΣΗ

Παρακαλώ καλέστε την υπηρεσία πωλήσεων/εξυπηρέτησης για την εγκατάσταση. Μην δοκιμάσετε να εγκαταστήσετε το κλιματιστικό μόνοι σας γιατί μπορεί να προκληθεί ηλεκτροπληξία, φωτιά διαρροή νερού.



## ΠΡΟΕΙΔΟΠΟΙΗΣΗ

Όταν υπάρχουν ανωμαλίες όπως μυρωδιά καμένου, σβήστε το αμέσως και επικοινωνήστε με το κατάστημα



OFF



ΑΥΣΤΗΡΗ ΕΦΑΡΜΟΓΗ

Χρησιμοποιήστε αποκλειστική πρίζα για τον διακόπτη

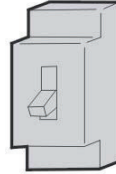

Ελέγξτε ότι η εγκατάσταση της αποστράγγισης έγινε σωστά



ΑΥΣΤΗΡΗ ΕΦΑΡΜΟΓΗ



Εφαρμόστε καλά την πρίζα



ΑΥΣΤΗΡΗ ΕΦΑΡΜΟΓΗ

Χρησιμοποιήστε κατάλληλα βολτ



ΑΥΣΤΗΡΗ ΕΦΑΡΜΟΓΗ

1. Μην χρησιμοποιείτε το καλώδιο τροφοδοσίας τεντωμένο ή συνδεδεμένο στη μέση  
2. Μην εγκαταστήσετε σε τοποθεσία όπου υπάρχει πιθανότητα διαρροής εύφλεκτου αερίου γύρω από τη μονάδα.  
3. Μην εκτείθετε τη μονάδα σε υδρατμούς πετρελαίου.



ΑΠΑΓΟΡΕΥΣΗ

Μη χρησιμοποιείτε καλώδια σε δέσμη

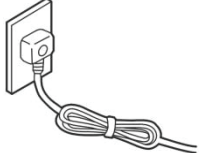

ΑΠΑΓΟΡΕΥΣΗ

Προσέχετε να μην καταστρέψετε το καλώδιο ρεύματος.

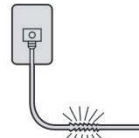

ΑΠΑΓΟΡΕΥΣΗ

Μην εισάγετε αντικείμενα στην είσοδο ή την έξοδο

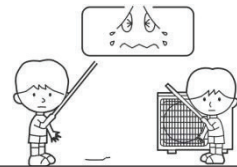

ΑΠΑΓΟΡΕΥΣΗ

Μην το ανάβετε ή το σβήνετε τραβώντας το καλώδιο από την πρίζα

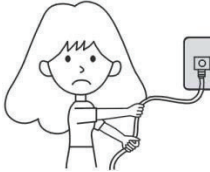

ΑΠΑΓΟΡΕΥΣΗ

Μην κατευθύνετε τη ροή αέρα απευθείας στο σώμα, ειδικά σε παιδιά και ηλικιωμένους

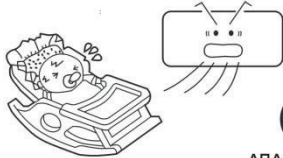

ΑΠΑΓΟΡΕΥΣΗ

Μην προσπαθήσετε να επισκευάσετε ή να ανακατασκευάσετε μόνοι σας.

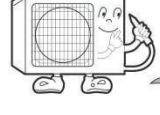

γείωση



## ΠΡΟΕΙΔΟΠΟΙΗΣΗ

Μην αποθηκεύετε τρόφιμα, είδη τέχνης, εξοπλισμό κλπ.

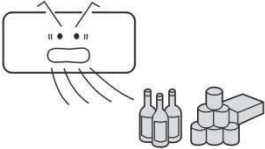

ΑΠΑΓΟΡΕΥΣΗ

Αναπνεύστε φρέσκο αέρα συχνά, ειδικά όταν λειτουργούν συσκευές γκαζιού ταυτόχρονα.

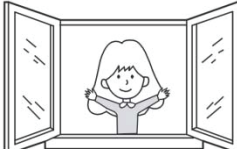

ΑΥΣΤΗΡΗ ΕΦΑΡΜΟΓΗ

Μην λειτουργείτε το διακόπτη με βρεγμένα χέρια.

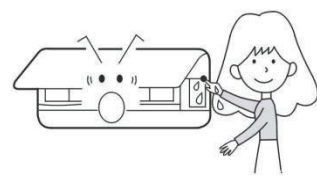

ΑΠΑΓΟΡΕΥΣΗ

Μην τοποθετείτε τη συσκευή κοντά σε τζάκι ή άλλη συσκευή θέρμανσης.

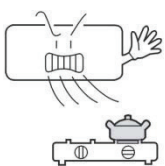

ΑΠΑΓΟΡΕΥΣΗ

Ελέγξτε την καλή κατάσταση του βάθρου της εγκατάστασης

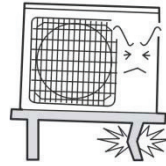

ΑΠΑΓΟΡΕΥΣΗ

Μην ρίχνετε νερό για καθαρισμό

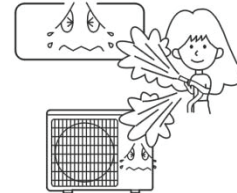

ΑΠΑΓΟΡΕΥΣΗ

Μην τοποθετείτε ζώα ή φυτά στην άμεση διαδρομή ροής του αέρα

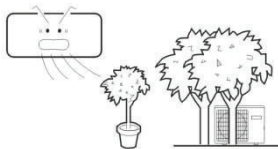

ΑΠΑΓΟΡΕΥΣΗ

Μην τοποθετείτε ή φορτώνετε αντικείμενα στη μονάδα



ΑΠΑΓΟΡΕΥΣΗ

Μην τοποθετείτε ανθοδοχεία ή δοχεία νερού στην κορυφή της μονάδας







ΑΠΑΓΟΡΕΥΣΗ





## Επίλυση προβλημάτων

Πριν ζητήσετε βοήθεια, διαβάστε τα ακόλουθα

	Φαινόμενο	Αιτία ή σημεία ελέγχου
Έλεγχος απόδοσης	Το σύστημα δεν επανακινείται 	<ul style="list-style-type: none"> <li>Όταν η μονάδα δεν λειτουργεί, δεν γίνεται επανεκκίνηση μετά από 3 λεπτά για την προστασία του συστήματος.</li> <li>Όταν η ηλεκτρική πρίζα τραβιέται και επανεισάγεται, το κύκλωμα προστασίας θα λειτουργήσει για 3 λεπτά για να προστατεύσει το κλιματιστικό.</li> </ul>
	Ακούγεται θόρυβος 	<ul style="list-style-type: none"> <li>Κατά τη λειτουργία της μονάδας ή στη στάση, ένα swishing ή γάργαρο θορύβου μπορεί να ακούγεται. Τα πρώτα 2-3 λεπτά μετά την έναρξη λειτουργίας, αυτός ο θόρυβος είναι πιο αισθητός. (Αυτός ο θόρυβος που παράγεται από ψυκτικό που ρέει στο σύστημα)</li> <li>Κατά τη λειτουργία της μονάδας, ένα ράγισμα θορύβου μπορεί να ακούγεται. Αυτός ο θόρυβος παράγεται από το περιβλήμα που επεκτείνεται ή συρρικνώνεται εξαιτίας των αλλαγών της θερμοκρασίας.</li> <li>Αν υπάρχει μεγάλος θόρυβος από τη ροή του αέρα κατά τη λειτουργία της μονάδας, το φίλτρο αέρα μπορεί να είναι πολύ βρώμικο.</li> </ul>
	Οσμές	<ul style="list-style-type: none"> <li>Αυτό οφείλεται στην ανακύκλωση οσμών από το εσωτερικό του δωματίου, όπως οσμές επίπλων, σιγάρων, μπογιές κλπ</li> </ul>
	Ατμός	<ul style="list-style-type: none"> <li>Κατά τη λειτουργίας COOL ή DRY. Αυτό οφείλεται στην απότομη ψύχρανση.</li> </ul>
	Σε λειτουργία dry, η ταχύτητα του ανεμιστήρα δεν μπορεί να αλλάξει.	<ul style="list-style-type: none"> <li>Σε λειτουργία DRY, όταν η ρύθμιση θερμοκρασίας δωματίου είναι +2 οC, η μονάδα θα λειτουργεί ανεξάρτητα από τη ρύθμιση του ANEMISTHPA. Κατά διαστήματα στο ΧΑΜΗΛΟ η ταχύτητα γίνεται μικρότερη από τη θερμοκρασία.</li> </ul>
Πολλαπλός έλεγχος		<ul style="list-style-type: none"> <li>Έχει μπει η πρίζα ρεύματος;</li> <li>Υπάρχει τροφοδοσία ρεύματος;</li> <li>Κάηκε η ασφάλεια;</li> </ul>
	Κακή ψύχρανση 	<ul style="list-style-type: none"> <li>Μήπως το φίλτρο αέρος είναι βρώμικο; Κανονικά θα πρέπει να είναι καθαρίζεται κάθε 15 ημέρες.</li> <li>Υπάρχουν εμπόδια στην είσοδο και την έξοδο;</li> <li>Η θερμοκρασία έχει ρυθμιστεί σωστά;</li> <li>Υπάρχουν κάποιες πόρτες ή χίρες άφησε ανοικτό;</li> <li>Υπάρχει άμεσο ηλιακό φως μέσα από το παράθυρο κατά τη διάρκεια της λειτουργίας ψύχρανσης; (Χρησιμοποιήστε την κουρτίνα)</li> <li>Υπάρχουν πάρα πολλές πηγές θερμότητας ή πάρα πολλοί άνθρωποι στην αίθουσα κατά τη διάρκεια της λειτουργίας ψύχρανσης;</li> </ul>

## Προφυλάξεις

- Μην καλύπτετε ή εμποδίζετε τη γρίλια εξαερισμού του κλιματιστικού. Μην βάζετε τα δάχτυλα ή οποιαδήποτε άλλα αντικείμενα μέσα στην είσοδο / έξοδο και μην κουνάτε την περσίδα.
- Αυτή η συσκευή δεν προορίζεται για χρήση από άτομα (συμπεριλαμβανομένων των παιδιών) με μειωμένες φυσικές, αισθητήριες ή διανοητικές ικανότητες ή έλλειψη εμπειρίας και γνώσης, εκτός εάν αυτά έχουν τύχει επίβλεψης ή εκπαίδευσης σχετικά με τη χρήση της συσκευής από άτομο υπεύθυνο για την ασφάλειά τους. Τα παιδιά πρέπει να επιτηρούνται ώστε να εξασφαλίζεται ότι δεν παίζουν με τη συσκευή.

### Προδιαγραφές

- Το κύκλωμα ψύξης είναι στεγανό

Το μηχάνημα προσαρμόζεται στις ακόλουθες περιστάσεις

- Θερμοκρασία περιβάλλοντος:

Ψύχρανση	Εσωτερικά	Μέγιστη: D.B/W.B 35 C /24 C Ελάχιστη: D.B/W.B 21 C /15 C
	Εξωτερικά	Μέγιστη: D.B/W.B 43 C /26 C Ελάχιστη: D.B -20 C
Θέρμανση	Εσωτερικά	Μέγιστη: D.B 27 C Ελάχιστη: D.B 10 C
	Εξωτερικά	Μέγιστη: D.B/W.B 24 C /18 C Ελάχιστη: D.B -15 C
	Εξωτερικά (ΑΝΤΙΣΤΡΟΦΕΑΣ) (INVERTER)	Μέγιστη: D.B/W.B 24 C /18 C Ελάχιστη: D.B -20 C

- Εάν το καλώδιο τροφοδοσίας έχει υποστεί ζημιά, πρέπει να αντικατασταθεί από την κατασκευή ή την αντιπροσωπεία του ή άλλο ειδικευμένο άτομο.
- Αν η ασφάλεια της εσωτερικής μονάδας του πίνακα υπολογιστή είναι σπασμένη, παρακαλώ την αλλάξετε με τύπο T. 3.15A / 250V. Αν η ασφάλεια της εξωτερικής μονάδας έχει σπάσει, αλλάξτε τη με T.25A/250V
- Η μέθοδος καλωδίωσης θα πρέπει να είναι σύμφωνη με το τοπικό επίπεδο καλωδίωσης.
- Μετά την εγκατάσταση, το φως πρέπει να είναι εύκολα προσβάσιμα.
- Η μπαταρία θα πρέπει απορριφθεί ορθά.
- Η συσκευή δεν προορίζεται για χρήση από μικρά παιδιά ή από ανάπηρα άτομα χωρίς επίβλεψη.
- Τα μικρά παιδιά πρέπει να εποπτεύονται ώστε να εξασφαλίζεται ότι δεν παίζουν με τη συσκευή.
- Παρακαλούμε χρησιμοποιείτε τη σωστή πρίζα, η οποία ταιριάζει με το καλώδιο τροφοδοσίας.
- Το φως και το καλώδιο σύνδεσης πρέπει να έχουν αποκτήσει την τοπική πιστοποίηση.
- Με σκοπό την προστασία των μονάδων, παρακαλούμε απενεργοποιήστε το A / C πρώτο, και τουλάχιστον 30 δευτερόλεπτα μετά σβήστε το

---

Όλες οι εικόνες στο παρόν εγχειρίδιο εξυπηρετούν επεξηγηματικούς σκοπούς.  
Το προϊόν που προμηθευτήκατε μπορεί να εμφανίζει ορισμένες διαφορές ως προς το σχήμα,  
ωστόσο οι λειτουργίες και τα χαρακτηριστικά παραμένουν ίδια.  
Η εταιρεία δεν φέρει ευθύνη για τυχόν τυπογραφικά λάθη. Ο σχεδιασμός και οι προδιαγραφές  
του προϊόντος μπορεί να τροποποιηθούν χωρίς προηγούμενη ειδοποίηση με σκοπό τη  
βελτίωση των προϊόντων.  
Για λεπτομέρειες, απευθυνθείτε στον κατασκευαστή στο 211 300 3300 ή στον αντιπρόσωπο.  
Τυχόν ενημερώσεις του εγχειρίδιου θα αναρτηθούν στην ιστοσελίδα του κατασκευαστή,  
παρακαλούμε να ελέγξετε για την πιο πρόσφατη έκδοση.



Σαρώστε εδώ για να κατεβάσετε την τελευταία έκδοση του εγχειριδίου.  
[www.inventoraircondition.gr/media-library](http://www.inventoraircondition.gr/media-library)

# Υποβολή Εγγύησης

Ακολουθήστε τα παρακάτω σύντομα βήματα για να ενεργοποιήσετε την εγγύησή σας:

## ΒΗΜΑ 1

Επισκεφθείτε την ιστοσελίδα μας μέσω του παρακάτω συνδέσμου:

<https://www.inventoraircondition.gr/egiisi-inventor>

ή σκανάροντας τον ακόλουθο κωδικό QR:



## ΒΗΜΑ 2

Συμπληρώστε όλα τα απαραίτητα πεδία όπως ζητούνται στα "Στοιχεία ιδιοκτήτη" και "Στοιχεία μηχανήματος":

Για να ενεργοποιήσετε την εγγύηση, παρακαλούμε συμπληρώστε τα παρακάτω πεδία:

Στοιχεία ιδιοκτήτη	Στοιχεία μηχανήματος
Όνομα	Τύπος
Διεύθυνση*	Σειριακός αριθμός μηχανήματος*

## ΒΗΜΑ 3

Πατήστε το κουμπί ΑΠΟΣΤΟΛΗ, στο κάτω μέρος της φόρμας υποβολής:

Διεύθυνση email\*

Να εγγραφώ στο newsletter της Inventor

**ΑΠΟΣΤΟΛΗ**

Μοιλις ολοκληρωθεί η υποβολή της εγγύησης θα λάβετε την επιβεβαίωση κατοχύρωσης στο email σας

## ΒΗΜΑ 4

Θα λάβετε σχετικό mail επιβεβαίωσης στη διεύθυνση email που έχετε δηλώσει. Παρακαλούμε ελέγξτε και τον φάκελο με τα Ανεπιθύμητα εισερχόμενα.

## ΒΗΜΑ 5

Έχετε υποβάλει επιτυχώς την εγγύηση του προϊόντος Inventor!

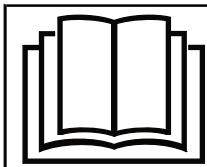

Va rugam cititi acest manual, inainte de a folosi aerul conditionat. Pastrati acest manual pentru referinte viitoare.



Cititi avertizarile din acest manual cu grija, inainte de a folosit aparatul. Aceasta unitate contine agent frigorific R32.

Pastrati acest manual unde utilizatorul il gaseste usor.

## ATENȚIE:

**Nu folosiți mijloace pentru a accelera procesul de decongelare sau de curățare, altele decât cele recomandate de producător.**

**Aparatul trebuie să fie stocat într-o cameră fără surse de aprindere (de exemplu: flăcări, aparate pe baza de gaz sau încălzitoare electrice)**

**Nu găuriți sau ardeți.**

**Fiti constienti ca agentii frigorifici nu contin miros.**

**Aparatul trebuie instalat, să funcționeze sau să fie stocat într-o cameră de cel puțin 3 m<sup>2</sup>**

**Dacă cablul de alimentare este stricat, acesta trebuie să fie înlocuit, agentul de service sau de personal calificat, pentru a preveni pericolele.**

**Unitatea poate fi folosită de copii de vârstă de minimum 8 ani de persoanele cu capacitate fizice și senzoriale și mentale reduse sau lipsite de experiență, dacă li s-au dat instrucțiuni cu privire la folosirea aparatului într-un mod sigur și înțeleg pericolele implicate. Copii nu trebuie să se joace cu aparatul. Curățarea și întreținerea aparatului nu trebuie făcută de copii nesupravegheați.**

**Metoda de cablare trebuie să fie aliniată cu standardele locale, impuse de autorități.**

**Toate cablurile trebuie să aibă Certificat de Conformitate European. În timpul montajului, când cablurile de conectare vor fi deconectate, trebuie să vă asigurați că firul de împământare va fi ultimul deconectat.**

**Siguranta la explozie a aerului conditionat trebuie polarizata. Distanța dintre cele două contacte ale sale nu trebuie să fie mai mică de 3mm. Astfel de mijloace de deconectare trebuie încorporate în cablaj.**

**Asigurați-vă că instalarea este făcută în concordanță cu regulile locale de cablare și de către personal calificat.**

**Asigurați-vă că împământarea este corectă și de încredere.**

**Trebuie să instalați o siguranță la explozie.**

**Nu folosiți alt agent frigorific decât cel indicat pe eticheta unității externe (R32) atunci când instalați, mutați sau reparați aparatul. Utilizând alți agenți frigorifici poate dauna aparatului și exista risc de accident.**

# Continut

Componente si functii .....	2
Operare .....	3
Instalarea unitatii interioare .....	14
Intretinere .....	18
Avertizari.....	19
Depanare.....	20

# Componente si Functii

## Unitate interna

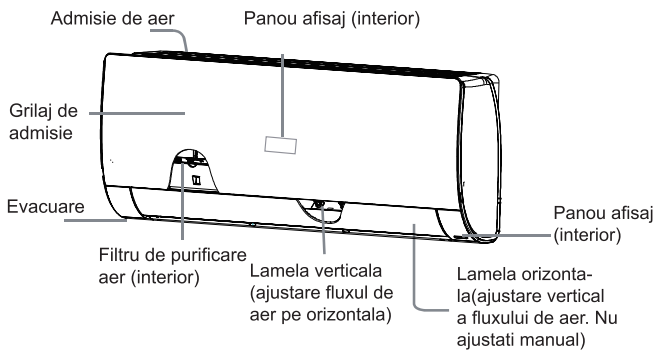

### NOTE:

Grila de admisie reala poate diferi de cea prezentata in manual, in functie de modelul produsului achizitionat.

## Telecomanda

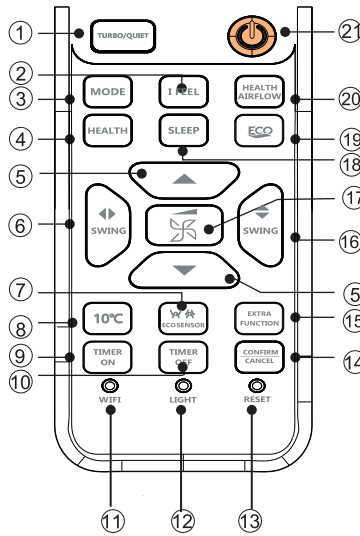

1. Tasta TURBO/QUIET
2. Tasta I FEEL
3. Tasta MODE
4. Tasta HEALTH
5. Tasta TEMP+/-
6. Tasta SWING stanga/dreapta
7. Tasta ECOSENSOR
8. Tasta SELF CLEAN
9. Tasta TIMER ON
10. Tasta TIMER OFF
11. Tasta WIFI
12. Tasta LIGHT
13. Tasta RESET
14. Tasta CONFIRM/CANCEL
15. Tasta EXTRA FUNCTION
16. Tasta SWING sus/jos
17. Tasta FAN
18. Tasta SLEEP
19. Tasta ECO
20. Tasta HEALTH AIRFLOW
21. Tasta ON/OFF

### Panou afisaj

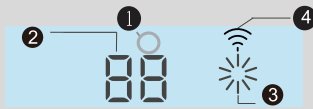

1. Receptie semnal
2. afisaj temperatura ambientala (cand se primeste semnalul de control al telecomenzii, displayul afiseaza temperature setata)
3. indicator mod de operare
4. afisaj Wi-Fi

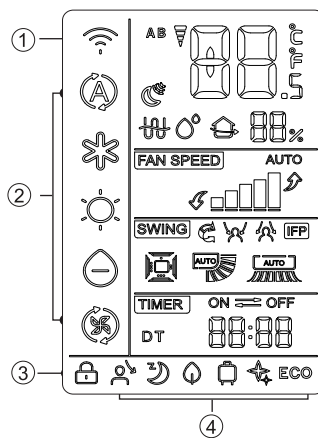

1. Afisaj Wi-Fi
2. Afisarea modului de functionare
3. Afisaj LOCK
4. Afisarea starii fiecarei functii
5. Afisaj TIMER ON  
Afisaj TIMER OFF  
Afisaj CLOCK
6. Afisaj SWING  
Afisajul oscileaza sus/jos  
Afisajul oscileaza stanga/dreapta
7. Afisaj FAN SPEED
8. Afisaj umiditate
9. Afisaj TEMP

## Unitate exterioara

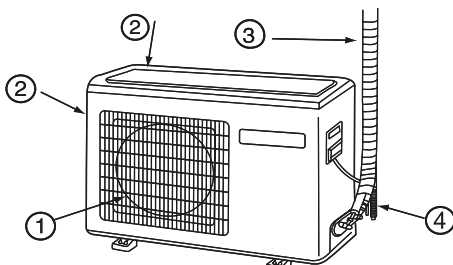

1. EVACUARE AER
2. ADMISIE AER
3. CONECTARE TEVI SI FIRE ELECTRICE
4. FURTUN SCURGERE AER

### NOTE:

Daca modelul pe care il cumparati are functie Wi-Fi, apasati butonul „ON/OFF” timp de 5 secunde pentru a emite semnalul de conectare Wi-Fi. Odata ajuns in modul de legare, aplicatia va arata cum se face conectarea.

Va rugam sa retineti ca imaginea de mai sus are scop orientativ. Aparatul dvs poate fi usor diferit.

# Funcții

## Setare ceas

1. Incarcați bateria și apăsați butonul „RESET”.

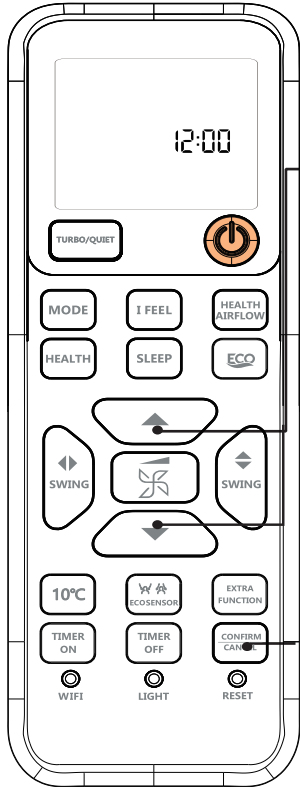

2. Apăsați „▲” sau „▼” pentru a seta ora corectă

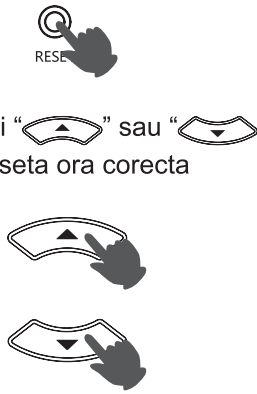

Fiecare apăsare va crește sau scade cu 1 minut. Dacă butonul este menținut apăsat, ora se va schimba rapid.

3. După ce setarea orei este confirmată, apăsați butonul „confirmare”, în timp ce ceasul începe să funcționeze



### Atenție:

Distanța dintre capul de transmisie a semnalului și orificiul receptorului ar trebui să fie de 7 m fără nici un obstacol. Când în cameră este instalată o lampă fluorescentă cu pornire electronică sau un telefon fără fir cu comutare, receptorul poate interfera în recepția semnalelor, astfel încât distanța până la unitatea interioară ar trebui să fie mai mică. Afișajul complet sau neclar în timpul funcționării indică faptul că bateriile au fost consumate. Va rugăm să schimbați bateriile. Dacă telecomanda nu poate funcționa normal în timpul funcționării aparatului, înlocuiți bateriile și reîncercați câteva minute mai târziu.

### NOTE:

Scoateți bateriile din telecomanda în cazul în care unitatea nu va fi utilizată pentru o perioadă lungă de timp.

## LUMINA/RESETARE/ FUNCȚIE EXTRA

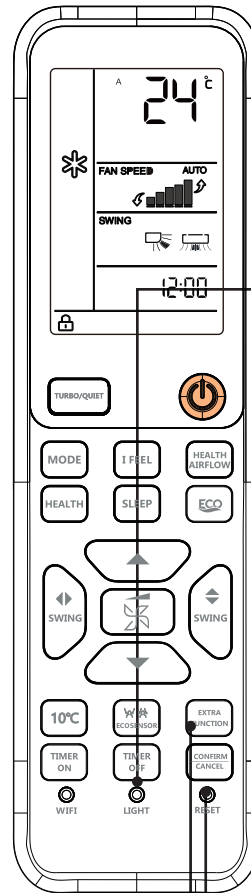

1. Buton LIGHT



Porniți și opriți afișajul interior. Pentru a afișa numai temperatura setată, apăsați butonul LIGHT de 10 ori în decurs de 5 secunde. Unitatea interioară va emite semnale sonore de 3 ori când are succes. Pentru a reveni la afișarea temperaturii ambiante, apăsați din nou pe LIGHT de 10 ori în decurs de 5 secunde. Setarea implicată a afișajului unității interioare este temperatura ambiantă. Temperatura setată se va afișa doar pentru câteva secunde după reglarea acestuia din telecomandă.

2. Butonul de resetare



apăsați butonul pentru 3 secunde

Dacă telecomanda nu funcționează corect, apăsați acest buton pentru a reseta telecomanda.

3. Buton FUNCȚIE EXTRA



Funcție: AB curte → SELF CLEAN (nu în modul de încălzire) → transformare °F/°C

# Funcții

## AUTO, RACIRE, INCALZIRE, USCARE, VENTILARE Operatiune

Modul	Nota
AUTO	In modul AUTO, aparatul de aer conditionat va selecta automat functionarea Racire sau Incalzire in functie de temperatura camerei. Cand ventilatorul este setat pe AUTO, aparatul de aer conditionat ajusteaza automat viteza ventilatorului in functie de temperatura camerei.
RACIRE	Doar racire
USCARE	In modul DRY, unitatea va initia procesul de dezumidificare. In acest mod va fi suflat aer rece. Viteza ventilatorului depinde de diferenta dintre temperatura camerei si temperatura setata.
INCALZIRE	In modul INCALZIRE, aerul cald va sufla dupa o perioada scurta de timp datorita functiei de prevenire a curentului de aer rece. Cand ventilatorul este setat la AUTO, aparatul de aer conditionat ajusteaza automat viteza ventilatorului in functie de temperatura camerei.
VENTILARE	In modul FAN, unitatea nu va functiona in modul COOL sau HEAT, ci doar in modul FAN, AUTO nu este disponibil in modul FAN. Si setarea temperaturii este dezactivata. In modul FAN, functionarea Sleep nu este disponibila.

**1. ON/OFF Pornirea unitatii**



**2. Apasati butonul MODE si selectati un mod de functionare.**



• Fiecare apasare a butonului avanseaza setarea modului in succesiune.

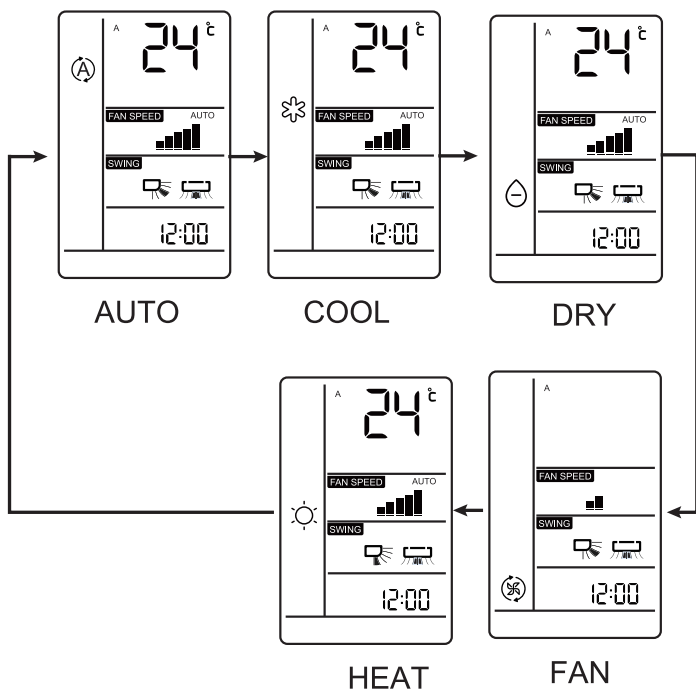

**3. Apasati butonul TEMP**



De fiecare data cand butonul este apasat, setarea temp. creste cu 1 °C.

De fiecare data cand acest buton este apasat, temperatura scade cu 1 °C.

Unitatea va functiona pentru a atinge temperatura setata pe afisaj.

**4. Modul de operare FAN**



Apasati butonul FAN SPEED. Pentru fiecare apasare, viteza ventilatorului se modifica dupa cum urmeaza: Unitatea va functiona la viteza selectata a ventilatorului.





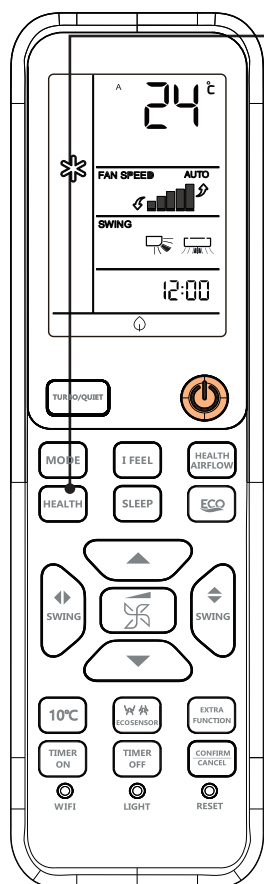

# Functii

## Functia HEALTH



Apasati butonul HEALTH



1. Pentru fiecare apasare,  este afisat. Aerul conditionat incepe sa functioneze in functia de sanatate.
2. Apasati butonul HEALTH pentru apasare de doua ori,  dispare, functia se opreste.

Ionizatorul genereaza ioni in aer si, impreuna cu ajutorul functiei UVC, ajuta la asigurarea unei mai bune calitati a aerului prin uciderea bacteriilor si accelerarea sedimentarii prafului din incapere.

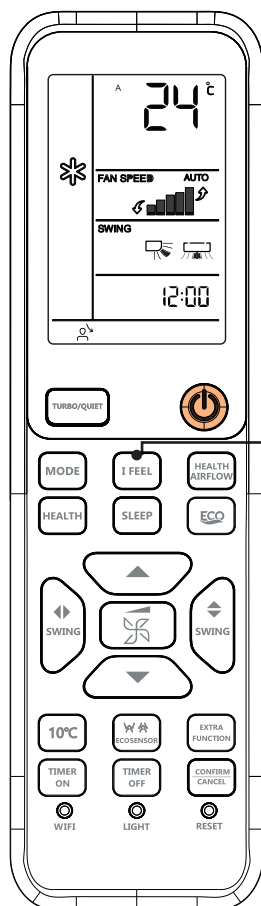
## Functia I FEEL



Apasati butonul I FEEL

1. Numai pentru modul RACIRE, INCALZIRE sau AUTO (alte moduri nu pot fi implementate).
2. Plasati telecomanda in intervalul acceptabil al aparatului de aer conditionat. Apasa pe "  " Butonul, telecomanda afiseaza pictograma "  ". Telecomanda trimite data temperaturii de circulatie catre unitatea interioara la fiecare 3 minute, iar aparatul de aer conditionat functioneaza conform acestor date.
3. Iesiti din modul „I FEEL” cand este oprit, apasa pe "  " buton sau comutator alte moduri.

### Atentie:

Functia de ionizare poate functiona numai atunci cand ventilatorul interior este in functiune (disponibila in orice mod). Atunci cand ventilatorul din unitatea interioara nu functioneaza, pictograma HEALTH apare, dar ionizatorul nu functioneaza pana cand ventilatorul nu incepe sa functioneze.

# Funcții

## Funcția somn confortabil

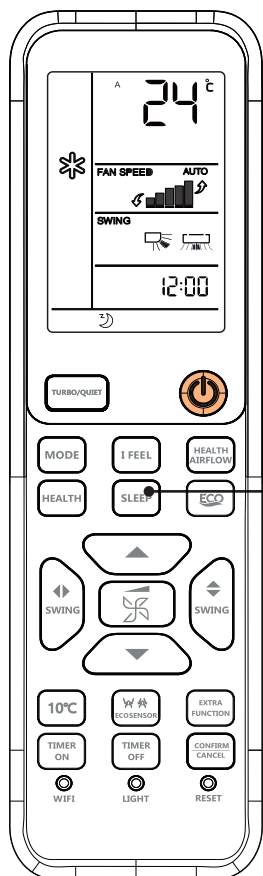

Înainte de a merge la culcare, puteți apăsa pur și simplu butonul SLEEP iar unitatea va funcționa în modul SLEEP și va aduce un somn profund.

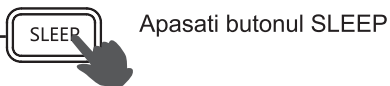

Mod de operare

### 1. În modul RĂCIRE, USCARE

La 1 ora după ce ați pornit modul SLEEP, temp. va deveni cu 1°C mai mare decât temperatura setată. După încă 1 ora, temp. va crește cu 1°C în continuare. Unitatea va funcționa încă 6 ore și apoi se va opri. Temp. va fi mai mare decât temperatura setată astfel încât temperatura camerei să nu fie prea scăzută pentru somn.

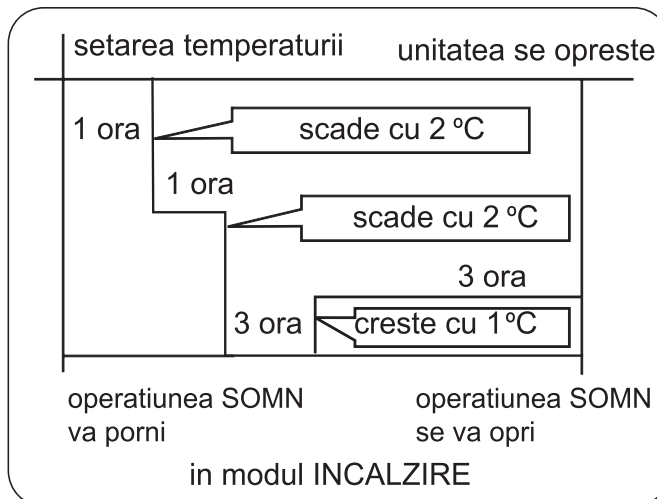

### 3. În modul AUTO

Unitatea funcționează în modul SLEEP corespunzător, care s-a adaptat la modul de funcționare selectat automat.

### 4. În modul FAN

Nu are funcție SLEEP.

5. Când funcția de somn liniștit este setată la 8 ore, timpul de oprire a somnului nu poate fi ajustat. Când funcția TIMER este setată, funcția SLEEP nu poate fi configurată. După ce funcția de repaus este configurată, dacă utilizatorul resetează funcția TIMER ON, funcția de repaus va fi anulată, unitatea va fi în starea de temporizare, dacă utilizatorul resetează funcția TIMER OFF, oricare dintre timpul de funcționare se termină mai întâi, unitatea se va opri automat, iar celălalt mod va fi anulat.

### Nota pentru reluarea funcționării după o pană de curent

Apăsati butonul SLEEP de zece ori în cinci secunde și intrați în funcție după ce auziți patru bipuri. Apăsati butonul Sleep de zece ori în cinci secunde și parasiti aceasta funcție după ce auziți două bipuri.

### Funcția reluată după o pană de curent:

Dacă unitatea este pornită pentru prima dată, compresorul nu va începe să funcționeze decât dacă au trecut 3 minute. Când alimentarea se reia după pană de curent, unitatea va funcționa automat, iar 3 minute mai târziu compresorul începe să funcționeze.

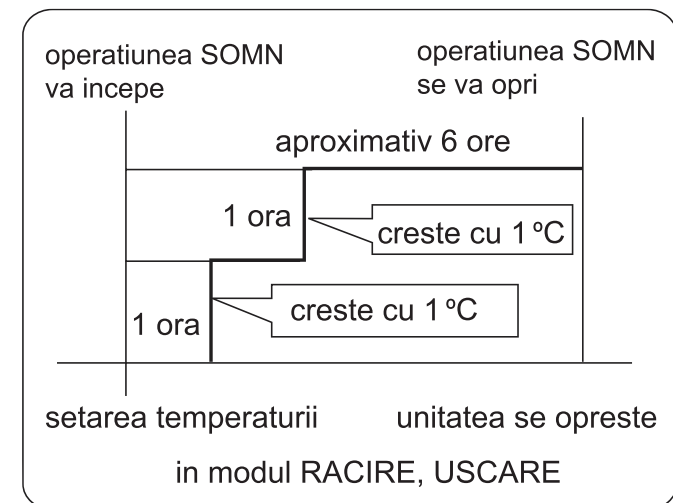

### 2. În modul INCALZIRE

La 1 ora după începerea modului SLEEP, temp. va deveni cu 2°C mai mică decât temperatura setată. După încă 1 ora, temp. va scădea în continuare cu 2°C. După încă 3 ore, temp. va crește cu 1°C în continuare. Unitatea va funcționa încă 3 ore și apoi se va opri. Temp. este mai mică decât temperatura setată, astfel încât temperatura camerei să nu fie prea ridicată pentru somn.

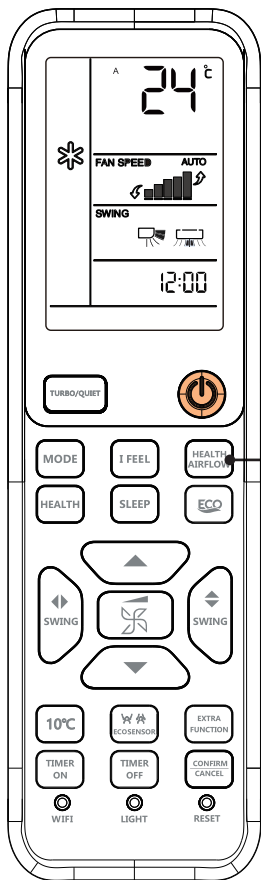

# Funcții

## Funcția HEALTH AIRFLOW



HEALTH AIRFLOW

Setați funcția de flux de aer pentru un aer curat

1. Apasați butonul HEALTH AIRFLOW,  apare pe afișaj. Evitați fluxul puternic de aer care suflă direct către corp.
2. Apasați din nou butonul HEALTH AIRFLOW,  apare pe afișaj. Evitați fluxul puternic de aer care suflă direct în corp.

HEALTH AIRFLOW



Apasați din nou pentru a dezactiva funcția fluxului de aer sănătos.

Apăsând din nou butonul HEALTH AIRFLOW, unitatea va continua să funcționeze în Condițiile înainte de setarea funcției de sănătate a fluxului de aer.

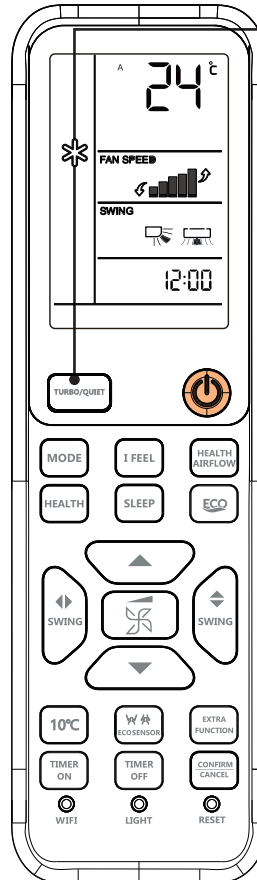
## Funcția TURBO/SILENT



TURBO/QUIET

Puteti utiliza aceasta functie atunci cand este nevoie de liniste pentru odihna sau citit. Pentru fiecare apasare,  este afisat. Aparatul de aer conditionat porneste functia SILENT. In modul de functionare SILENT, viteza ventilatorului este scazuta din modul AUTO ventilator. Apasati din nou butonul QUIET, pentru a inchea  aceasta operatiune.



Cand aveti nevoie de incalzire sau racire rapida, puteti alege functia TURBO.

Apasati butonul TURBO, telecomanda va afisa simbolul  si apoi va ajunge la functia turbo. Apasati din nou acest buton, iar functia TURBO va fi anulata.

### Atentie:

1. Nu îndreptați clapeta cu mâna. În caz contrar, grila va funcționa incorect. Dacă grila nu funcționează corect, opriți-va pentru un minut, apoi porniți și reglați cu ajutorul telecomenzii.
2. Telecomanda poate memora fiecare stare de operare. Când îl porniți data viitoare, apăsați butonul ON/OFF și unitatea va funcționa în starea anterioară.

#### NOTE:

1. După setarea funcției de flux de aer de sănătate, grila de poziție este fixată.
2. La încălzire, este mai bine să selectați modul .
3. La răcire, este mai bine să selectați modul .
4. La răcire și uscare, folosind aparatul de aer condiționat pentru o perioadă lungă de timp sub umiditate ridicată a aerului, poate apărea apă de condens la grila.
5. Selectați direcția adecvată a ventilatorului în funcție de condițiile reale.

Când rulați în mod Turbo, viteza ventilatorului este cea mai mare.

Când rulați în mod Silentios, viteza ventilatorului este foarte mică.

#### NOTA:

În timpul funcționării Turbo, în modul rapid HEAT sau COOL, camera va prezenta o distribuție neomogenă a temperaturii. Va influența temperatura dorită a aerului ca unitatea este în funcționare SILENT pentru o perioadă lungă de timp.

# Funcții

## Funcția 3-Level-Eco

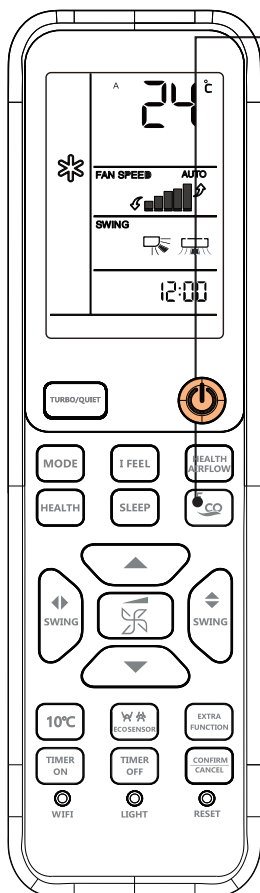

Modul 3-Level-Eco asigură o economie maximă de energie, permițându-vă să reglați frecvența de funcționare a compresorului.

Apăsati o dată butonul ECO pentru a selecta nivelul L1.

Apăsati din nou tasta ECO pentru a intra în nivelul L2.

Apăsati din nou tasta ECO pentru a selecta nivelul L3.

Apăsati a patra oară tasta ECO în modul L3 pentru a ieși din modul L3.

pentru a ieși din acest mod.

După fiecare apăsare a tastei ECO, pe afișajul telecomenzii și pe panou se va afișa L1/L2/ respectiv L3 timp de cinci secunde, înainte de a reveni la afișajul inițial.

### NOTA:

1. Viteza ventilatorului unității interioare va fi reglată în funcție de logica de economisire a energiei după intrarea în funcția ECO.

2. Capacitatea poate scădea atunci când este selectată funcția ECO. Dacă acest lucru nu corespunde cerințelor dumneavoastră, vă rugăm să ieșiți din funcție.

3. Efectul de economisire a energiei va fi slabit atunci când temperatura ambientală exterioară este prea scăzută sau prea ridicată.

4. În modul COOL, frecvența de funcționare poate fi reglată între 85%, 70% sau 50%.  
În modul HEAT, frecvența de funcționare poate fi reglată între 90%, 80% sau 50%.

## Funcția SWING

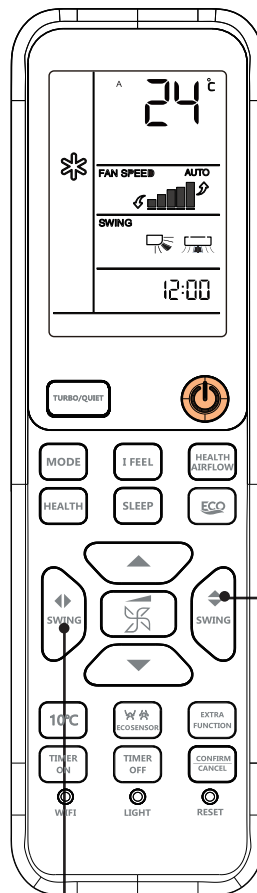

1. Direcția fluxului de aer în sus și în jos



Pentru fiecare apăsare a butonului, direcția fluxului de aer de pe telecomandă este afișată după cum urmează, în funcție de diferitele moduri de funcționare:

COOL/DRY/FAN:



HEAT:



AUTO:



Starea inițială

2. Direcția fluxului de aer stânga și dreapta



La fiecare apăsare a butonului, direcția fluxului de aer de pe telecomandă este afișată după cum urmează:

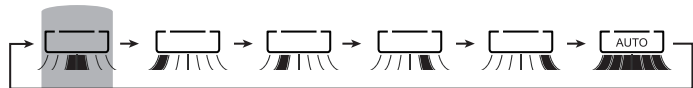

starea inițială

### NOTA:

1. Când umiditatea este ridicată, poate apărea condensul la evacuarea aerului dacă toate flapsurile verticale sunt reglate la stânga sau la dreapta.
2. Nu este recomandat să mențineți clapeta orizontală în poziție în jos pentru o perioadă lungă de timp în modul RACIRE sau USCARE, altfel poate apărea condens.
3. Pe măsură ce aerul rece curge în jos în modul RACIRE, reglarea fluxului de aer pe orizontală va fi mult mai utilă pentru o mai bună circulație a aerului.

# Functii

## Functia ECO SENSOR

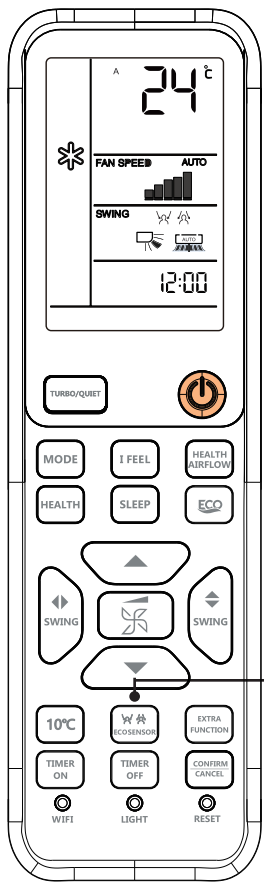

Apasati butonul ECO SENSOR

Pentru fiecare apasare, setarea se schimba, dupa cum urmeaza:

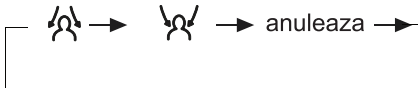

Senzorul inteligent va poate detecta automat pozitia. In functie de alegerea dvs., unitatea poate regla fluxul de aer in 2 setari diferite: setarea „Follow me Mode” garanteaza ca fluxul de aer va urmareste, in timp ce setarea „Avoid Mode” va mentine fluxul de aer departe de dvs. Senzorul Eco poate identifica automat prezenta fiintei umane pentru a imbunatati experienta utilizatorului. Aparatul de aer conditionat va trece in modul ECO dupa 20 de minute, cand nimeni nu este in camera.

### NOTA:

Un senzor uman este folosit pentru a detecta modificarile radiatiei infrarosii emise de corpurile umane. In cazul urmatoarelor conditii, detectarea poate sa nu fie precisa:

1. Temperatura ridicata a camerei, unde temperatura ambianta este apropiata de temperatura corpului.
2. Oamenii poarta multe haine sau se intind pe burta sau pe spate.
3. Viteza miscarii umane depaseste sensibilitatea senzorului.
4. Miscari frecvente ale animalelor de companie, balansare frecventa a draperiilor sau a altor obiecte din interior din cauza vantului.
5. Tintele in miscare depasesc raza de detectare a senzorului.
6. Capetele din stanga si din dreapta ale unitatii interioare sunt instalate prea aproape de perete.
7. Exista lumina directa a soarelui in camera.
8. Aparatul de aer conditionat functioneaza intr-o incapere in care temperatura ambianta fluctueaza brusc.

In plus, daca o persoana se afla la limita a doua zone de suflare a aerului, aerul urmat va fi trimis catre aceste doua zone respectiv sau va fi maturat automat.

## Functia TIMER

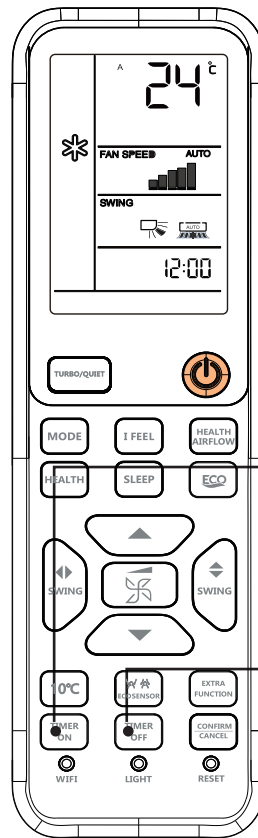

Setati corect ceasul inainte de a incepe functionarea temporizatorului. Puteti lasa unitatea sa porneasca sau sa se opreasca automat la urmatoarele ore: Inainte de a va trezi dimineata, intoarcati-va de afara sau dupa ce ati adormit noaptea.

### 1. Selectati operatia dorita

Selectati ORA dorita pe telecomanda: “TIMER PORNIT” va clipi.

Selectati ORA dorita  
Telecomanda: “TIMER OFF” va clipi.

### 2. Setarea ceasului.



De fiecare data cand butonul este apasat, setarea timpului creste sau scade cu 1 minut, daca este mentinuta apasata, aceasta va creste rapid. Poate fi ajustat pentru 24 de ore.

### 3. Confirmati setarea temporizatorului



Dupa reglarea orei, apasati butonul si confirmati butonul ON sau OFF nu va mai clipi.

### 4. Anulati setarea temporizatorului



Apasati butonul, afisarea timpului este eliminata.

### NOTA:

Dupa inlocuirea bateriilor sau dupa o pana de curent, setarea orei trebuie resetata. In functie de secventa de setare a orei TIMER ON sau TIMER OFF, poate fi realizat fie Start-Stop, fie Stop-Start.

# Funcții

## ■ Funcționare ON/OFF și funcționare de testare

### Operațiunea ON/OFF:

- Folosiți această operațiune doar când telecomanda este defectă sau pierdută. Pentru operațiuni Urgente, a se folosi pentru o perioadă limitată.
- Când intrerupatorul de operațiune de urgență este apăsat, un sunet se va auzi o singură dată, ceea ce înseamnă începutul acestei operațiuni.
- Când intrerupatorul de energie electrică este pornit pentru prima dată și operațiunea de urgență începe, aparatul va funcționa în modurile următoare

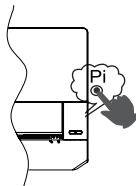

Temperatura incaperii	Temperatura desemnata	Mod-Cronometru	viteza ventilatorului	mod operational
mai mare de 24 °C	24 °C	Nu	AUTO	RACIRE
mai mic de 24 °C	24 °C	Nu	AUTO	INCALZIRE

- Este imposibil să schimbăm setarea temperaturii și viteza ventilatorului. De asemenea, nu este posibilă folosirea cronometrului în modul uscare.

### Operațiunea de test:

Intrerupatorul operațiunii de test este identic cu cel de urgență.

- Utilizați acest intrerupator în operațiunea de test când temperatura interioară este sub 16 °C, și nu se folosește în operațiunea normală.
- Continuați să apăsați intrerupatorul de test mai mult de 5 secunde. După ce se aude un sunet scurt de două ori, ridicați degetul dumneavoastră de pe intrerupator, operațiunea de răcire va începe alături de fluxul de aer.

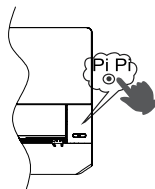

## ■ Incarcarea bateriei

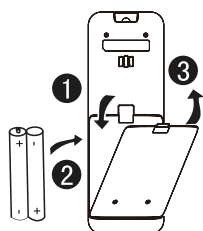

- 1 Scoateți capacul de protecție al bateriilor;
- 2 Incarcați bateriile conform ilustrației. 2 baterii R-03, cheie de resetare (cilindru); Asigurați-vă că încărcarea este în conformitate cu „+”/“-”;
- 3 Incarcați bateriile, apoi puneți din nou capacul de protecție.

# Lampa UV-C

- Acest aparat contine o lampa UV-C.
- Consultati instructiunile de intretinere inainte de a deschide aparatul.
- Poate rezulta iritarea ochilor sau a pielii prin expunerea directa la lampa UV-C; nu priviti si/sau nu atingeti lampa UV-C in mod direct. Asigurati-va ca unitatea nu este conectata la energie electrica inainte de a soate filtrul de aer si/sau a-l instala pentru curatare si/sau intretinere.
- Barierele UV-C cu simbolul de pericol al radiatiilor ultraviolet nu trebuie sa fie indepartate.
- Aparatele care prezinta semen de avarie nu ar trebuie sa fie utilizate.
- Nu folositi lampile UV-C in excteriorul acestui aparat.
- Aparatul trebuie sa fie deconectat de la sursa de alimentare inainte de a inlocui, curate sau efectua alte lucrari de intretinere a lampii UV-C.
- Panourile frontale care poarta simbolul de pericol al radiatiilor ultraviolet, care au radiatii UV-C, sunt prevazute cu un commutator pentru a intrerupe alimentarea lampilor UV-C pentru siguranta dvs. Nu folositi un magnet sau alte materiale pentru a ocoli acest intrerupator. Inainte de a efectua intretinerea utilizatorului care implica deschiderea panourilor frontale care poarta simbolul de pericol de radiatii ultraviolet, asigurati-va ca nu exista sursa de alimentare a unitatii.
- Daca lampa UV-C este deteriorate, aceasta trebuie inlocuita doar de catre producator, de agentul de service sau de persoane calificate, pentru a Evita posibilele pericole.
- Utilizarea neintentionata a aparatului sau deteriorarea carcasei poate duce la radiatii UV-C periculoase. Radiatiile UV-C pot provoca, chiar si in doze mici, vatamarea ochilor si a pielii.

## **Sterilizarea UV:**

Funcția de sterilizare UV utilizează banda C a spectrului UV, care este recomandată pentru sterilizarea eficientă, pentru a elimina microorganismele daunătoare, cum ar fi bacteriile din aer, oferindu-va un aer sanatos.

## **Reamintire:**

1. Se recomanda activarea functiei de sterilizare UV timp de 1-2 ore pe zi. Durata de viata a lampii UV este de aproximativ 15.000 ore de functionare.
2. Nu priviti direct lampa UV si nu intrati in contact cu aceasta atunci cand functia de sterilizare este activata. Opriti functia de sterilizare inainte de a deschide panoul unitatii interne.
3. O lumina albastru-deschis poate aparea in apropierea orificiului de evacuare a aerului conditionat atunci cand functia de sterilizare este activata.
4. Lampa UV va fi activata atunci cand functia HEALTH este activata si ventilatorul interior este in functiune.

## **Funcția de sterilizare la 56° C**

Sterilizarea la 56° C poate fi activată doar prin intermediul aplicației Inventor Control.

Atunci când funcția de sterilizare la 56° C este activată, aparatul de aer condiționat va funcționa după cum urmează:

**Etapa 1:** Aparatul de aer condiționat va începe cu funcția de autocurățare pentru a îndepărta murdăria. În timpul funcției de autocurățare, vaporizatorul va funcționa în modul răcire, înghețând vaporizatorul unității interioare, apoi va funcționa în modul încălzire pentru a topi gheata și a îndepărta praful și murdăria care s-au acumulat pe vaporizator. Acoperirea hidrofila din aluminiu cu unghi mic ( $\alpha \approx 5^\circ$ ) crește eficiența drenării apei.

**Etapa 2:** Prin tehnologia inteligentă de monitorizare a temperaturii și controlul frecvenței, unitatea va intra în faza de sterilizare la 56° C, menținând temperatura vaporizatorului ridicată timp de peste 30 minute pentru a extermina posibilele bacterii și virusi din interiorul aparatului de aer condiționat.

**Etapa 3:** Aparatul de aer condiționat va intra într-un proces de răcire rapidă pentru a spori performanța de sterilizare. Suprafața vaporizatorului este acoperită cu nanoparticule de argint a căror eficiență antibacteriană este de până la 99%.

### **Nota importantă:**

Funcția de sterilizare la 56° C

- durează aproximativ 60-80 minute.
- În timpul acestei funcții poate ieși aer cald.

Atunci când temperatura mediului exterior este de peste 36° C, va fi activată doar prima etapă (funcția de autocurățare).



# IMPERECHEATI APARATUL DE AER CONDITIONAT INVENTOR CU APLICATIA DE CONTROL

## Inainte de a incepe:

- Verificati daca routerul transmite la 2.4 GHz.
- Daca routerul are transmisie cu banda duala, verificati daca numele retelelor (SSID-urile) sunt diferite. Pentru suport suplimentar, contactati providerul dvs. de internet.
- Verificati daca parola Wi-Fi este criptata WPA2-PSK, iar tipul de autorizare este setat pe AES.
- Asigurati-va ca router-ul este aproape de aparatul de aer conditionat pentru a nu aparea probleme in procesul de imperechere a aplicatiei cu aparatul A/C.

**Pasul 1:** Descarcati si instalati aplicatia "Inventor Control" din Google Play Store sau din iOS App Store.

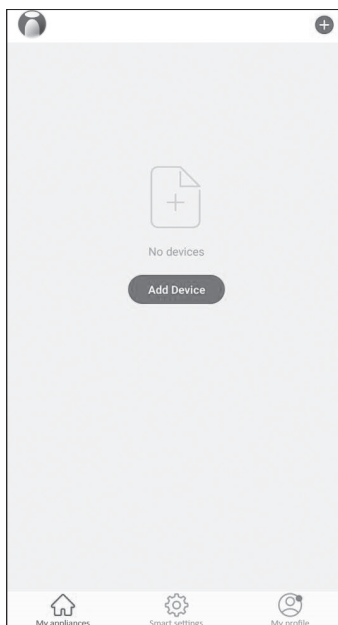

**Pasul 2:** Selectati "Register" pentru a crea un cont nou sau "Log in with Existing Account"

## Note:

Cititi cu atentie Politica de Confidentialitate si selectati "De acord" pentru a putea continua.

Pentru a crea un cont, este necesara o adresa de email sau un numar de telefon mobil. Introduceti codul pe care l-ati primit pe email sau la numarul de telefon inregistrat, in campul "Enter Verification Code", pentru a continua procesul de imperechere.

**Pasul 3:** Pentru a adauga dispozitivul, selectati "My appliances" si apasati pe "+" din partea dreapta sus a ecranului, sau pe "Add Device". Selectati din partea stanga optiunea "Air Conditioner" si apoi selectati tipul de aer conditionat pe care doriti sa il conectati.

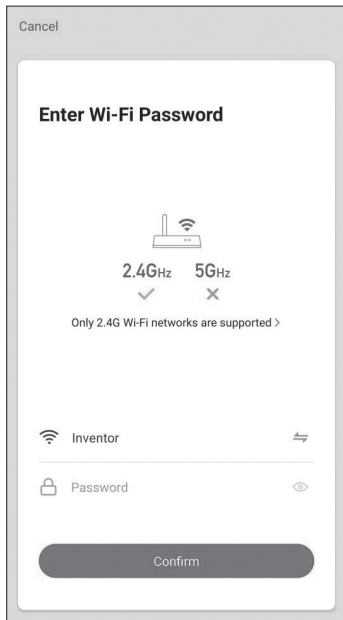

**Pasul 4:** Selectati retea Wi-Fi si introduceti parola. Apasati "Confirm" pentru a continua. Procesul de imperechere poate dura ceva timp.

**Note:** Indicatia de asociere de pe afisajul aparatului de aer conditionat poate disparea in acest stadiu.

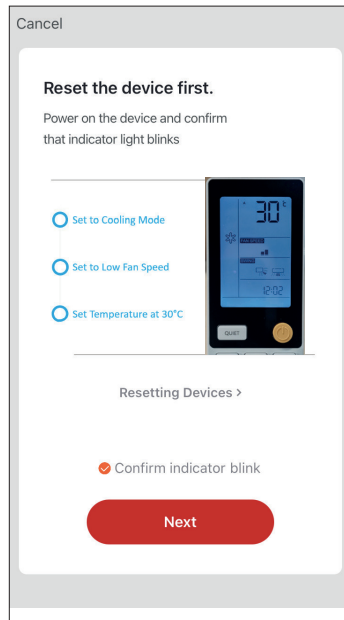

**Pasul 5:** Conectati aparatul de aer conditionat la sursa de energie electrica si porniti unitatea. Setati aparatul pe modul "COOL", viteza ventilatorului "LOW" si temperatura la 30°C. Indicatorul de pe afisajul unitatii interne va incepe sa clipeasca. Apasati pe butonul "Confirm" ca sa avansati.

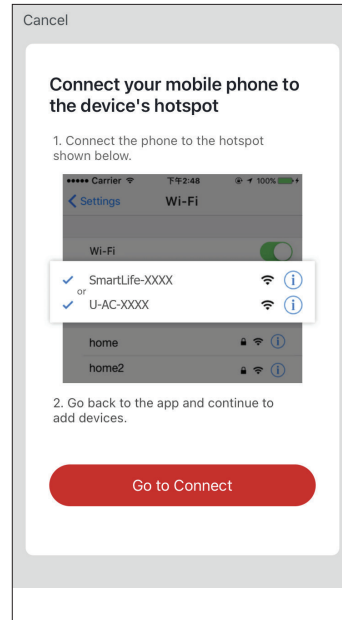

**Pasul 6:** Apasati pe "Go to Connect" pentru a inregistra setarile dispozitivului dumneavoastra mobil. Conectati-va la retea Wi-Fi (SSID) "U-AC-XXXX". Apoi trebuie sa va intoarcati la meniul "Inventor Control" o data ce v-ati conectat cu succes.

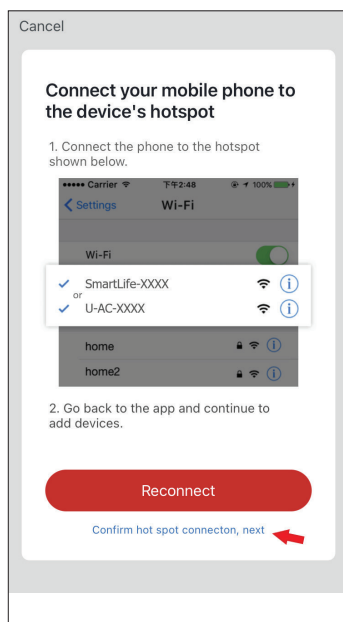
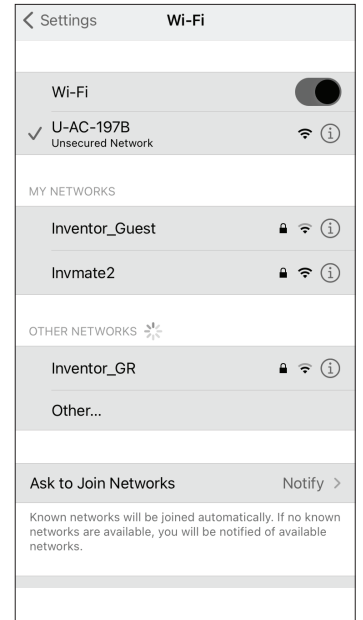

**Pasul 7:** Apasati pe "Confirm hot spot connection" asa cum puteti vizualiza in imaginea de deasupra pentru a incepe procesul de imperechere.

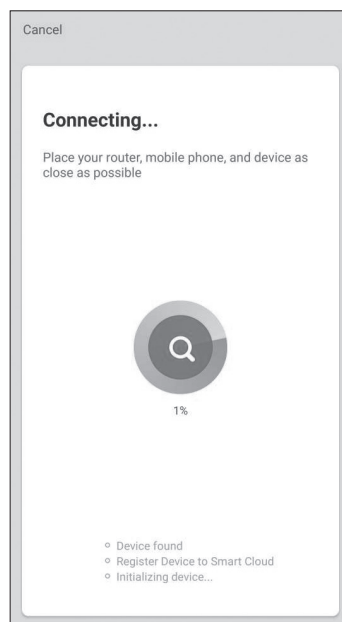

### Depanare:

Daca procesul de imperechere nu este incheiat cu succes:

- Verificati daca routerul transmite pe frecventa de 2,4 GHz.
- Daca routerul are transmisie cu banda dubla, verificati daca numele retelelor (SSID) sunt diferite. Pentru ajutor suplimentar contactati providerul dvs. de internet.
- Verificati daca parola Wi-Fi este criptata WPA2-PSK, iar tipul de autorizare este setat pe AES.
- Asigurati-va ca routerul se afla in raza WLAN a aparatului de aer conditionat si ca nu sunt instalate repeatoare.
- Opriti routerul, aparatul de aer conditionat si dispozitivul (tableta sau telefon mobil), si asteptati 5 minute.
- Reporniti procesul de asociere de la pasul 2.
- Daca imperecherea nu are succes, repetati procesul cu un dispozitiv inteligent diferit (tableta sau telefon mobil).
- Contactati departamentul de vanzari al companiei Inventor.

## INFORMATII IMPORTANTE CU PRIVIRE LA TIPUL DE AGENT FRIGORIFIC FOLOSIT

Acest produs conține gaze fluorurate cu efect de sera reglementate

R32

1=  kg

2=  kg

1+2=  kg

A

B

C

D

F

E

Acest produs conține gaze fluorurate cu efect de sera reglementate . Nu aerisiți în atmosfera.

Tipul de agent frigorific: R32

Valoarea GWP: 675

GWP = potențial de încălzire globală

Va rugăm să completați cu cerneala,

- 1 cantitatea încărcată din fabrica agentului frigorific
- 2 cantitatea suplimentară de agent frigorific trecută pe etichetă și
- 1+2 cantitatea totală de agent frigorific

Aflați pe etichetă de tipul de refrigerant furnizată o dată cu produsul.

Eticheta completată trebuie să fie plasată în apropierea portului de încărcare a produsului (de exemplu, în interiorul capacului valorii de oprire):

- A conține gaze fluorurate cu efect de sera reglementate
- B încărcarea produsului cu agent frigorific din fabrică: a se vedea placa de identificare a unității
- C cantitate suplimentară de agent frigorific încărcat
- D încărcare totală a agentului frigorific
- E unitate exterioară
- F cilindru frigorific și supapă pentru încărcare

## CERTIFICAT DE CONFORMITATE EUROPEAN PENTRU ACESTE MODELE

Climat: T1 Voltaj: 230 V

Declaratie conformitate

Toate produsele sunt în conformitate cu următoarele dispozitive europene:

2014/53/EU (RED)

2014/517/EU (F-GAS)

2009/125/EC (ENERGY)

2010/30/EU (ENERGY)

2006/1907/EC (REACH)

RoHS

Produsele sunt aliniate cu cerințele Directivei 2011/65/UE a Parlamentului European și a Consiliului referitor la restricționarea utilizării anumitor substanțe periculoase în echipamentele electrice și electronice. (Directiva ROHS UE)

WEEE

În conformitate cu Directiva 2012/19/EU a Parlamentului European, informăm orice consumator, prin aceasta, despre cerințele de eliminare a deșeurilor electrice și electronice.

CERINTE DE RECICLARE



Aerul dumneavoastră condiționat este marcat cu acest simbol. Asta înseamnă că produsele electrice și electronice nu trebuie amestecate cu deșeurile menajere.

■ Nu încercați să demontați singuri sistemul: demontarea sistemului de aer condiționat, tratarea agentului frigorific, a uleiului și a altei părți trebuie efectuată de către un instalator calificat, conform cu legislația națională și locală în vigoare. Aerul condiționat trebuie trimis la o unitate specializată pentru reutilizare, reciclare și recuperare. Prin asigurarea că acest produs este eliminat corect, veți preveni consecințele posibile negative asupra mediului înconjurător și a sănătății umane. Va rugăm să contactați instalatorul sau autoritatea locală pentru mai multe informații. Bateria trebuie scoasă din telecomandă și aruncată separat, în conformitate cu legislația națională actuală.

Wi-Fi

Putere maximă de transmisie wireless (20dBm)

Interval de frecvență operare wireless

(2400~2483.5MHz)

# Instalarea unitatii interioare

## Instrumente necesare pentru instalare

Surubelnita	Cheie dinamometrica (17, 22 si 26 mm)
Cleste	Freza de teava
Fierastrau	Instrument de ardere
Burghiu cu miez	Cutit
Cheie (17, 19 si 26 mm)	Banda de masurare
Detector de scurgeri de gaze sau solutie de sapun si apa	Alezor

## Sursa de energie

Inainte de a introduce energie in recipient, verificati tensiunea fara a se defecta.  
Sursa de alimentare este aceeași cu placa de identificare corespunzătoare.  
Instalați un circuit ramificativ exclusiv al energiei.  
Un recipient trebuie instalat la o distanță unde se poate ajunge la cablul de alimentare. Nu extindeți cablul taindu-l.

## Selectarea locului de instalare

Loc robust, care nu provoaca vibratii, unde corpul poate fi sustinut suficient.

Locul care nu este afectat de caldura sau abur generat in apropiere, unde intrarea si iesirea unitatilor nu sunt perturbate.

Loc posibil sa existe scurgeri, unde conductele pot fi conectate cu unitatea exterioara.

Loc unde aerul rece poate fi raspandit in intregime intr-o camera.

Plasati, in apropiere, un recipient de alimentare, cu suficient spatiu in jur.

Locul unde poate fi lasata distanta mai mare de 1 m de televizoare, radio, aparate wireless si lampi fluorescente.

In cazul fixarii telecomenzii pe un perete, loc unde unitatea interioara poate primi semnale atunci cand lampile fluorescente din camera sunt luminate.

Pentru 09K 12K	Conducta de lichid	Φ 6.35x0.8mm
	Conducta de gaz	Φ 9.52x0.8mm
Pentru 18K	Conducta de lichid	Φ 6.35x0.8mm
	Conducta de gaz	Φ 12.7x0.8mm
Pentru 24K	Conducta de lichid	Φ 9.52x0.8mm
	Conducta de gaz	Φ 15.88x1.0mm

## Schita pentru instalarea unitațiilor interioare

Modelele adopta refrigerant R32 HFC

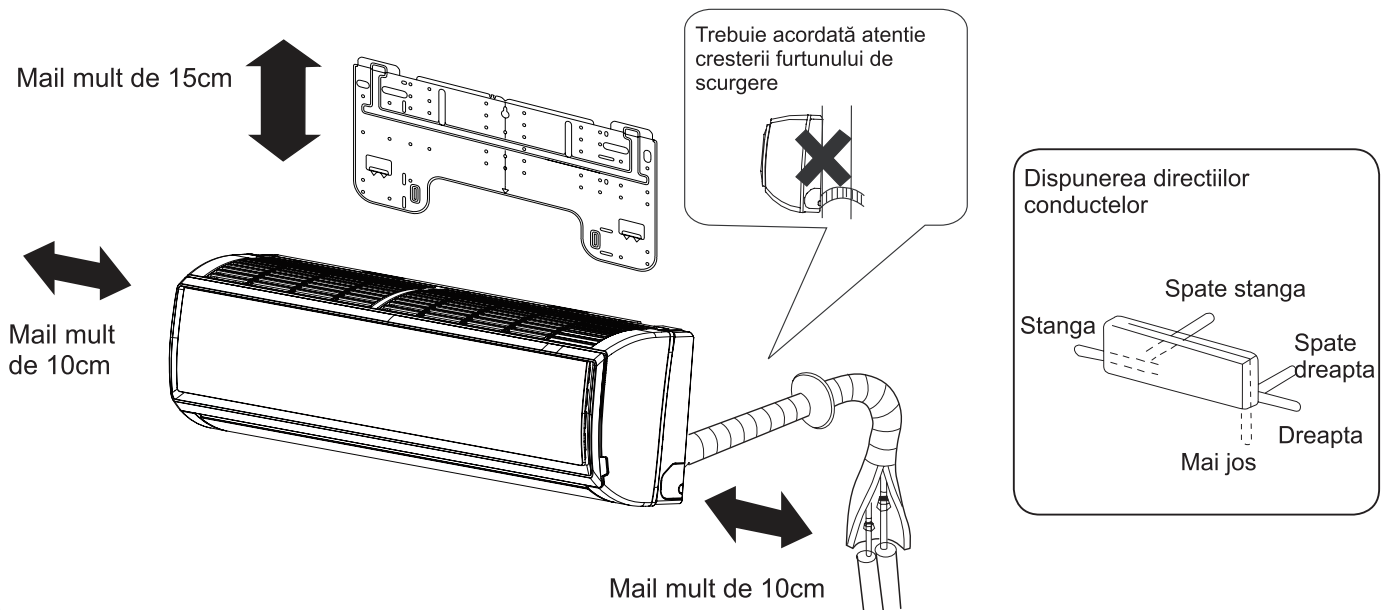

Daca utilizați conducta de scurgere din partea stanga, asigurati-va ca orificiul este facut corect.  
Distanta dintre unitatea interna si podea trebuie sa fie mai mare de 2 metri.  
Va rugam sa faceti obiectul produsului achizitionat, imaginea de mai sus are strict rol orientativ.

# Instalarea unitatii interioare

## 1 Fixarea placii de montare și pozitionarea gaurii in perete

### Cand placa de montare este fixata

1. Efectuati, pe baza stalpilor, o nivelare adecvata pentru fixarea placii pe perete, apoi fixati temporar placa cu un singur cutel de otel.
2. Asigurati-va inca o data ca nivelul corespunzator al placii, agatand un fir cu o greutate de partea superioara centrala a placii, apoi fixati placa cu unghia de otel de fixare.
3. Gasiti locatia A/C a gaurii de perete folosind o banda de masurare.

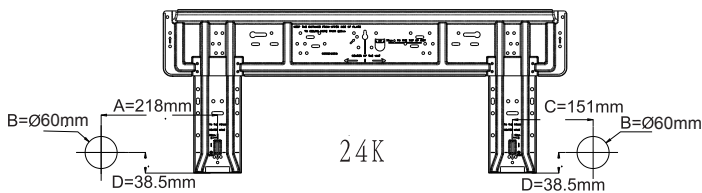
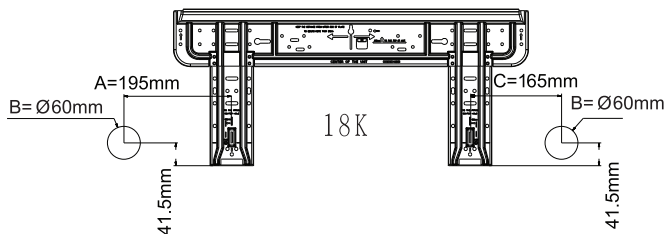
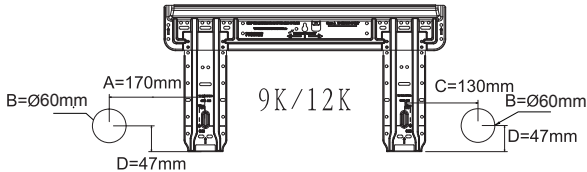

### Atunci cand placa de montare este fixa cu bara laterala și cu lintea

Fixeaza pe bara laterala si aliniaza o bara de montare, care este vanduta separat, apoi fixeaza placa pe bara de fixare stabila.

Consultati articolul precedent, „Cand placa de montare este fixata pentru prima data”, pentru pozitionarea gaurii in perete.

## 2 Realizarea unui orificiu in perete si montarea capacului gaurii conductei

Faceti o gaura cu diametrul de 60 mm, coborand usor spre exteriorul peretelui. Instalati capacul gaurii de conducte si sigilati-l cu chit dupa instalare.

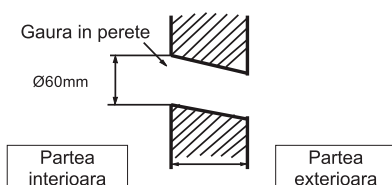

Sectiunea gaurii din perete © Teava gaurii de conducta

## 3 Instalarea unitatii interne

### Trasarea conductei

#### [Conducta din spate]

Desenati conductele si furtunul de scurgere, apoi fixati-le cu banda adeziva

#### [Stanga • Conducta spate stanga]

In cazul tubulaturii din partea stanga, taiati cu ajutorul unui butuc, capacul pentru conductele din stanga.

In cazul conductelor din spate stanga, indoiti conductele in functie de directie, pana la marcajul orificiului pentru conductele din spate stanga, care este marcat pe materialele de izolare termica.

1. Introduceti furtunul de scurgere in materialul de izolare termica al unitatii interioare.
2. Introduceti cablul electric interior / exterior din spatele unitatii interioare si trageți-l pe partea din fata, apoi conectati-le.
3. Inveliți fata de etansare a flacarii cu ulei de refrigerare si conectati conductele. Acoperiti partea de racord cu materiale de izolare termica si asigurati-va ca fixati cu banda adeziva.

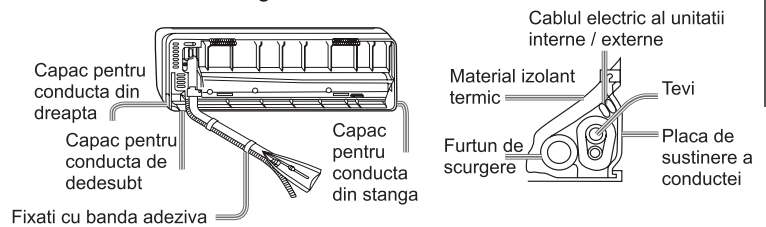

Cablul electric al unitatii interne / externe si furtunul de scurgere trebuie sa fie legate cu conductele de refrigerare, protejand banda.

#### [Conductele orientate in alte directii]

Taiati capacul pentru tubulatura in conformitate cu directia conductei, apoi indoiti conducta in functie de pozitia orificiului din perete. Cand indoiti, aveti grija sa nu prabusiti conductele. Conectati in prealabil cablul electric interior / exterior, apoi scoateti conexiunea la izolarea termica a piesei de conectare speciale.

### Fixarea corpului unitatii interne

Agatati cu siguranta corpul unitatii pe crestaturile superioare ale placii de montare. Mutati corpul dintr-o parte pentru a verifica fixarea sa sigura.

Pentru a fixa corpul pe placa de montare, tineti corpul inclinat de partea inferioara si apoi puneti-l in jos perpendicular.

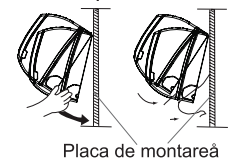

### Descarcarea corpului unitatii interne

Cand descarcati unitatea interioara, va rugam sa folositi mana pentru a ridica corpul pentru a parasi agraful, apoi ridicati usor partea inferioara a corpului spre exterior si ridicati unitatea aslant pana cand parasese placa de montare.

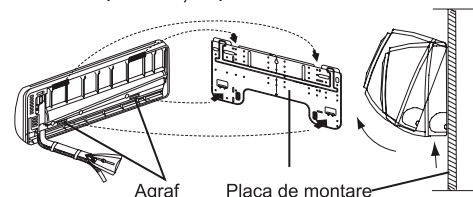

## 4 Conectarea cablului electric a unitatii interne/externe

### Scoaterea capacului de cablare

Indepartati capacul terminalului in coltul din dreapta jos al unitatii interioare, apoi scoateti capacul de cabluri indepartand suruburile.

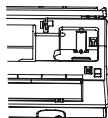

### Cand conectati cablul dupa instalarea unitatii interioare

1. Introduceti din exterior cablul camerei in partea stanga a orificiului de perete, in care teava a fost montata deja.
2. Scoateti cablul din partea frontala si conectati cablul facand o bucla.

### Cand conectati cablul inainte de a instala unitatea interioara

Introduceti cablul din partea din spate a unitatii, apoi scoateti-l pe partea din fata.

Desfaceti suruburile si introduceti capetele cablului complet in blocul terminal, apoi strangeti suruburile. rageti usor de cablu pentru a va asigura ca a fost introdus si strans corect.

Dupa conectarea cablului, nu reusiti niciodata sa fixati cablul conectat cu capacul de cabluri

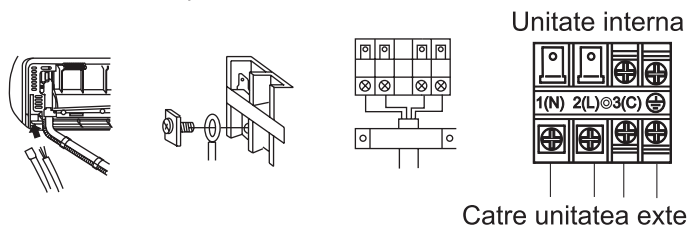

#### Nota:

Cand conectati cablul, confirmati cu atentie numarul terminalului de unitati interioare si exterioare. Daca cablarea nu este corecta, functionarea corecta nu poate fi efectuata si va cauza defecte.

Conectarea cablajului	4G1.0mm <sup>2</sup>
-----------------------	----------------------

1. Daca cablul de alimentare este deteriorat, acesta trebuie inlocuit de catre producator sau agentul de service sau de catre o persoana calificata. Tipul de fir de conectare este H05RN-F sau H07RN-F.
2. Daca siguranta de pe placa PC este rupta, schimbati-l cu tipul T.3.15A / 250V AC (interior).
3. Metoda de cablare trebuie sa fie in conformitate cu standardul de cablare local.
4. Dupa instalare, mufa de alimentare trebuie sa fie usor accesibila.
5. Un intrerupator trebuie incorporat in cablarea fixa. Intrerupatorul trebuie sa fie polarizat, iar distanta dintre cele doua contacte ale sale nu trebuie sa fie mai mica de 3 mm.

## 5 Instalarea sursei de alimentare

Sursa de alimentare trebuie utilizata exclusiv pentru aparatul de aer conditionat.

In cazul instalarii unui aparat de aer conditionat intr-un loc umed, va rugam sa instalati impamantare.

Pentru instalare in alte locuri, utilizati un intrerupator.

## 6 Taierea si arderea lucrurilor la conducte

Taierea conductelor se realizeaza cu ajutorul unui taietor de teava si trebuie indepartate bursierele.

Dupa introducerea piulitei pentru flacara, se efectueaza lucrari de ardere.

	Instrument pentru flacara pentru R410A	Instrument de flacara conventional	
	Tip clatci	Tip clatci (tipul rigid)	Piulita cu aripi (tip Imperial)
A	0~0.5mm	1.0~1.5mm	1.5~2.0mm

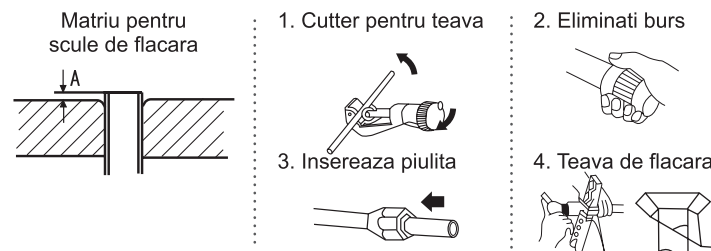

Corect	Incorect				
	Inclinare	Daune ale flacarii	Spartura	Partial	Prea in exterior

## 7 La scurgere

### Scoaterea capacului de cablare

Va rugam sa instalati furtunul de scurgere, astfel incat sa fie in jos.

Va rugam sa nu faceti drenajul asa cum se arata mai jos.

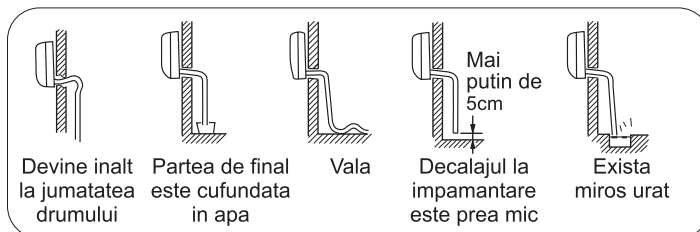

Va rugam sa turnati apa in tava de scurgere a unitatii interioare si sa confirmati ca drenajul este realizat cu siguranta la exterior.

In cazul in care furtunul de scurgere atasat se afla intr-o camera, va rugam sa-i aplicati izolatia termica fara a esua.

## 8 La drenaj

Indicarea codului	Descrierea problemelor	Analiza si diagnostic
E1	Defectiune la senzorul de temperatura al camerei	Conectarea defecta a conectorului
E2	Defectiune la senzorul schimbului de caldura	Termistor defect PCB defect
E4	Eroare EEPROM la unitatea interna	Eroare la EEPROM data Eroare EEPROM PCB defect
E7	Eroare de comunicare intre unitatea interna si externa	Eroare de transmisie a semnalului unitatii interne/ externe din cauza erorii de cablare PCB defect
E14	Defectiune la motorul unitatii interne	Oprirea functionarii datorita cablajului intrerupt din interiorul motorului ventilatorului Oprirea functionarii din cauza ruperii firelor de plumb ale motorului ventilatorului Eroare de detectare datorata PCB-ului unitatii interne defecte

## 9 Verificarea instalarii si testarea

■ Va rugam sa explicati clientilor modul de operare cu ajutorul manualului de instructiuni

Verificati elementele pentru testare

- Puneti marcajul ✓ in casete
- Scurgeri de gaz din conexiunea tevilor?
- Izolatia termica a conexiunii conductelor?
- Sunt conectate bine cablurile de conexiune ale unitatii interne si externe in blocul terminal?
- Cablul de conectare este fixat bine?
- Drenajul este in regula?
- Impamantarea este conectata cu succes?
- Unitatea interna este fixata in siguranta?
- Tensiunea sursei de alimentare este respectata?
- Exista zgomot?
- Lampa lumineaza corect?
- Racirea si incalzirea se realizeaza in mod normal (pompa de caldura)?
- Functionarea regulatorului de temperatura din camera este normala?

# Intretinere

## Pentru folosirea inteligenta a Aerului Conditionat

cadru propice pentru temperatura din camera

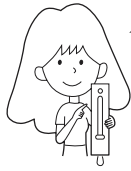

Proper temperature

NU blocati admisia de aer sau evacuarea

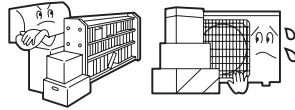

Telecomanda



NU folositi apa, stergeti telecomanda cu o carpa uscata. NU folositi detergent de vase sau agenti chimici

Corpul intern

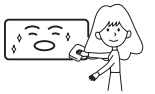

Curatati aerul conditionat folosind o carpa moale si uscata. Pentru pete grave, folositi un detergent neutru diluat in apa. Stoarceti apa din carpa inainte de stergere si apoi stergeti complet detergentul.

Inchideti usile si geamurile in timpul procesului

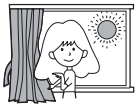

During cooling operation prevent the penetration of direct sunlight with curtain or blind

Folositi temporizatorul eficient

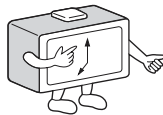

NU folositi urmatoarele pentru curatire



Gasolina, benzenul, agentul de subtiere si de curatare pot distruge stratul unitatii.



Apa fierbinte peste 40°C (104°F) pot cauza decolorari sau deformari.

Daca unitatea nu se va folosi pentru o perioada indelungata, deconectati-o de la alimentarea cu energie



OFF

Folositi fantele eficient



Curatarea Filtrelor de Aer

1. Deschideti manual panoul si sprijiniti-l de un suport
2. Scoateti filtrul
3. Curatati filtrul
4. Asezati filtrul
5. Scoateti suportul si inchideti panoul

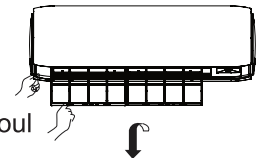

Once every two weeks

## Inlocuirea filtrului de purificare a aerului

1. Deschideti grilajul de admisie

Ridicati grila de admisie utilizand un dispozitiv mic numit grila-suport, situat in partea dreapta a unitatii interioare.



2. Detasati filtrul standard de aer

Glisati usor mansoanel in sus pentru a elibera filtrul si apoi eliberati-l

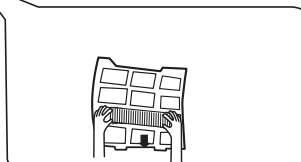
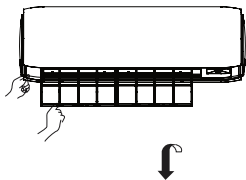

3. Atasati filtrul de purificare

Puneti filtrul de purificare in ramele filtrului din stanga si din dreapta

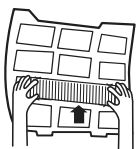

4. Atasati filtrul standard de aer (Necesita instalare)

ATENTIE:

Partea alba a filtrului foto catalizator este exterioara, iar partea neagra este orientata spre unitate. Partea verde a filtrului ce omoara bacteriile trebuie sa fie in afara si partea alba trebuie orientata spre unitate.

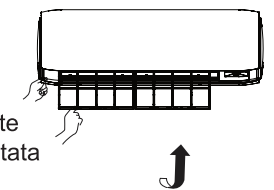

5. Inchideti grilajul de admisie a aerului  
Inchide grila cu siguranta.

NOTE:

Filtrul de purificare a aerului pentru foto catalizator trebuie solarizat la un interval fix. In mod current, acesta va fi solarizat la fiecare 6luni.

Filtrul de purificare pentru uciderea bacteriilor poate fi folosit mult timp, fara a fi nevoie de o inlocuire. Insa, cand este folosit, trebuie frecvent eliminate praful, folosind un aspirator, sau sa-l scuturati usor. In caza contrar, performantele acestuia vor fi afectate.

Pastrati filtrul de purificare pentru uciderea bacteriilor in conditii uscate si reci, evitand expunere in lumina solara indelungata, atunci cand incetati sa il folositi sau cand capacitatea de sterilizare a acestuia va fi redusa.



# Avertizari

## ⚠ Atentie

Va rugam apelati la Departamentul Vanzari/Service pentru instalare. Nu incercati sa instalati aerul conditionat de dumneavoastra insiva pentru ca lucrarile improprii pot cauza soc electric, foc, risipa de apa.

## ⚠ Atentie

Cand se gasesc anomalii, precum mici arsuri, imediat opriti imediat butonul de alimentare si contactati departamentul de vanzari. Folositi o sursa excusive alaturi de un intrerupator. Verificati instalarea concreta a scurgerii.

XXXX

XXXX

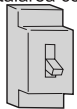

OFF



**STRICT ENFORCEMENT**

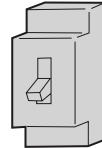

**STRICT ENFORCEMENT**

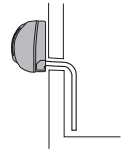

Conectati complet cablul de alimentare la prize.



**STRICT ENFORCEMENT**

Folositi tensiune corespunzatoare.



**STRICT ENFORCEMENT**

1. Nu folositi cabluri de alimentare extinse sau conectate pe jumătate.  
2. Nu instalati in locuri in care exista posibilitatea formarii scurgerilor de gaz inflamabil in jurul unitatii.  
3. Nu o lasati expusa la vapori sau la aburi de ulei.



**PROHIBITION**

Nu folositi cablul de alimentare intr-un pachet.



**PROHIBITION**

Aveti grija sa nu distrugeti cablul de alimentare.

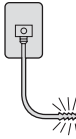

**PROHIBITION**

Nu introduceti obiecte in admisia de aer sau evacuare.



**PROHIBITION**

Nu porniti sau opriti operatiunea deconectand cablul si asa mai departe.

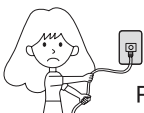

**PROHIBITION**

Nu dirijati fluxul aerului catre persoane, in special copii, sau persoanele in varsta.



**PROHIBITION**

Nu incercat sa reparati sau reconstruiti singuri.

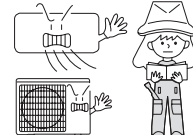

Conectati cablul de impamantare.

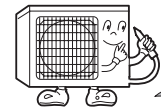

earthing

## ⚠ Avertizare

Nu folositi pentru pastrarea alimentelor, operelor de arte, echipament precis, imperechere sau cultivare.

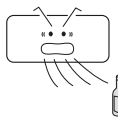

**PROHIBITION**

Aerisiti ocazional, in mod special atunci cand aparatul pe gaz functioneaza in acelasi

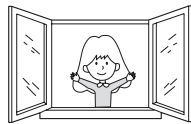

**STRICT ENFORCEMENT**

Nu operati priza cu mainile ude.

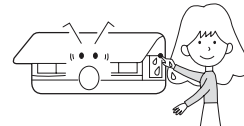

**PROHIBITION**

Nu instalati unitatea langa un semineu sau langa un aparar de incalzire.

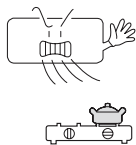

**PROHIBITION**

Verificati conditia optima a locului de instalare.

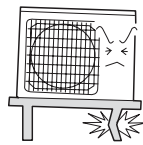

**PROHIBITION**

Nu varsati apa pe unitate cand faceti curatenie.

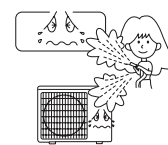

**PROHIBITION**

Nu amplasati animale sau plante in calea directa a fluxului de aer.

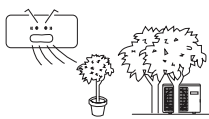

**PROHIBITION**

Nu amplasati unele obiecte deasupra unitatii sau nu va urcati pe ea.



**PROHIBITION**

Nu amplasati vase cu flori sau recipiente cu apa deasupra unitatii.





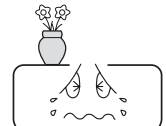

**PROHIBITION**



# Depanare

Inainte de a apela la service, verificati urmatoarele aspecte intai.

	Fenomen	Cauza sau puncte de reper
Inspectia performantei normale	Sistemul nu porneste imediat. 	Cand unitatea este oprita, nu va porni imediat, nu inainte sa treaca 3 minute, pentru a proteja sistemul. Cand stecherul este scos si reintrotus, circuitul de protectie va functiona timp de 3 minute pentru a proteja aerul conditionat.
	Se aude zgomot. 	In timpul functionarii unitatii sau la oprirea acesteia se aud fosnete si plescaituri. Dupa 2-3 minute dupa ce unitatea porneste, aceste zgomote devin mai evidente. In timpul operarii unitatii, pocnituri se pot auzi. Zgomotul acesta este generat de carcasa ce se extinde sau micsoreaza datorita schimbarii de temperatura. Ar trebui sa fie si un zgomot puternic din fluxul de aer al unitatii operationale si filtrul de aer ar fi foarte murdar.
	Mirosuri sunt generate.	Acestea sunt datorita circuitului aerului din interior si precum mirosul mobilei, vopsele si tigari.
	Aburi sunt eliminati. 	Pe timpul modului RACIRE sau USCARE, unitatea interna poate elimina aburi. Acest aspect se datoreaza racirii bruste a aerului din interior.
	In modul uscare, viteza ventilatorului nu poate fi schimbata.	In modul USCARE, cand temperatura din camera devine mai mica decat temperatura programata +20C, unitatea va rula intermintent la viteza REDUSA indiferent de setarea VENTILATORULUI.
Verificari multiple		Este conectat la prize? Este o problema la curentul electric? A sarit siguranta?
Racire precara 		Este filtrul de aer murdar? In mod normal acesta trebuie curatat o data la 15 zile. Sunt impedimente in admisia de aer si evacuare? Temperatura este programata corect? Sunt anumite usi sau geamuri ramase deschise? Este vorba de lumina directa venita din geam, in timpul procesului de racire? (folositi perdelele) Sunt folosite prea multe surse de caldura sau prea multa lume in camera pe timpul procesului de racire?

# Avertizari

Nu obstructionati sau acoperiti grilajul de admisie al aerului conditionat. Nu introduceti degetele sau alte lucruri in admisia de aer sau evacuare si fantele batante.

Acest aparat nu este pentru folosirea de catre persoanele (inclusive copii) cu capacitate fizice, senzoriale sau mentale reduse sau lipsite de experienta sau judecata, nu inainte de a li se oferi supraveghere sau instructiuni referitoare la folosirea aparatului de catre persoanele responsabile pentru siguranta lor. Copii trebuie supravegheati pentru a se asigura ca nu se joaca cu aparatul.

## Specificatii

Circuitul refrigerant este rezistent la scurgeri.

Aparatul este adaptabil in urmatoarea situatie

1. Aplicabil in raza temperaturii ambientale:

Cooling	Indoor	Maximum: D.B/W.B 35°C/24°C Minimum: D.B/W.B 21°C/15°
	Outdoor	Maximum: D.B/W. 43°/26°C Minimum: D.B -20°C
Heating	Indoor	Maximum: D.B 27°C Minimum: D.B 15°C
	Outdoor	Maximum: D.B/W.B 24°C/18°C Minimum: D.B/W.B -15°C
	Outdoor (INVERTER)	Maximum: D.B/W.B 24°C/18°C Minimum: D.B -20°C

- Daca cablul de alimentare este deteriorate, trebuie inlocuit de producator sau agentului de service sau de o persoana calificata.
- Daca siguranta unitatii interioare este defecta, va rugam schimbati-o cu modelul T.3.15A/250V. Daca siguranta unitatii exterioare este defecta, va rugam schimbati-o cu modelul T.25A/250V
- Cablarea trebuie fi conforma standardelor locale.
- Dupa instalare, stecherul poate fi usor accesibil.
- Deseul de baterii trebuie depozitat corespunzator.
- Aparatul nu este intentionat utilizarii de catre copii mici sau persoane infirme fara supraveghere.
- Copii mici trebuie supravegheati pentru a se asigura ca nu se joaca cu aparatul.
- Va rugam folositi stechere potrivite, ce pot intra cu usurinta cablurile de alimentare.
- Stecherul si cablul de conectare trebuie sa aiba atestare locala.
- Pentru a proteja unitatile, va rugam opriti intai aerul conditionat si dupa cel putin 30 de secunde mai tarziu, opriti alimentarea.

---

Toate imaginile din acest manual au scop pur informativ. Forma reala a produsului pe care l-ati cumparat poate fi usor diferita insa functiile si operatiile sunt aceleasi.

Compania nu isi asuma nici o responsabilitate pentru greselile de tipar. Aspectul fizic si specificatiile tehnice se pot schimba fara o notificare prealabila datorita imbunatatirii continue a echipamentelor noastre.

Pentru mai multe detalii, va rugam sa contactati producatorul la numarul de telefon: +30 211 300 3300, sau vanzatorul echipamentului. Toate actualizarile acestui manual vor fi disponibile pe website-ul nostru si va recomandam sa verificati intotdeauna pentru aparitia unei noi versiuni.



Scanati codul QR pentru a descarca ultima versiune a manualului.  
[www.inventoraerconditionat.ro/biblioteca-media](http://www.inventoraerconditionat.ro/biblioteca-media)

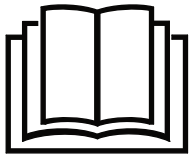

**Lesen Sie die Hinweise in diesem Handbuch sorgfältig durch, bevor Sie das Gerät in Betrieb nehmen.**



**Dieses Gerät ist befüllt mit R32.**

Bewahren Sie dieses Handbuch an dem Ort, wo der Benutzer es leicht finden kann.

## Warnung:

- Verwenden Sie die Methode die Enteisung oder Reinigung nicht zu beschleunigen, wenn dies nicht vom Hersteller empfohlen sind.
- Das Gerät muss in einem Raum ohne Zündquellen, die kontinuierlich arbeitet, aufbewahrt werden. (z.B.: offenes Feuer, ein betreibendes Gasgerät oder eine betreibende elektrische Heizung).
- Durchbohren oder Verbrennen ist verboten.
- Achten Sie darauf, dass das Kältemittel kein Geruch enthalten darf.
- Das Gerät muss in einem Raum mit Grundfläche größer als 1,2 m<sup>2</sup> installiert, bedient und aufbewahrt werden.
- Falls das Netzkabel beschädigt ist, muss es durch den Hersteller, seinen Kundendienst oder entsprechendes qualifiziertes Personal ersetzt werden, um die Gefahr zu vermeiden.
- Dieses Gerät ist nicht für die Bedienung durch Personen bestimmt (einschließlich Kindern ab 8 Jahre alt), die geminderte physische, sensorische oder mentale Fähigkeiten, oder einen Mangel an Erfahrungen und Kenntnissen haben, außer, wenn Sie von Personen dazu angeleitet oder instruiert wurden, die für deren Sicherheit zuständig sind. Kinder sollten dazu angeleitet werden, nicht mit der Klimaanlage zu spielen. Reinigung und Benutzer-Wartung darf nicht von den Kinder ohne Instruktion durchgeführt werden.
- Das Verdrahtungsverfahren sollte im Einklang mit dem lokalen Verdrahtungsstandard sein.
- Der Type der Anschlussdraht ist H07RN-F
- All die Kabel sollen die europäische Authentifizierungszertifikat erhalten haben. Bei der Installation ist es zu gewährleisten, dass das Erdungskabel zuletzt abgebrochen werden wird, wenn die Verbindungskabel abgebrochen wären.
- Der Kreis-Schutzschalter der Klimaanlage muss ein allpoliger Schalter sein; und der Abstand zwischen seinen zwei Anschlüssen soll nicht kleiner als 3mm sein. Solche Abschaltungsmethode soll in der Verkabelung ausgeführt werden.
- Stellen Sie sicher, dass die Installation durch das professionelle Personal in Übereinstimmung mit den lokalen Verkabelungsvorschriften gefertigt worden ist.
- Stellen Sie sicher, dass die Erdung korrekt und zuverlässig ist.
- Ein Erdschluss-Leckage-Schutzschalter und Kreis-Schutzschalter müssen installiert werden.
- Bei der Installation, Umstellung oder Wartung verwenden Sie bitte kein anderes Kältemittel als R32, dasjenige für Außeneinheit festgelegt ist. Der Einsatz anderes Kältemittels könnte zum Problem oder zur Beschädigung der Einheit und Körperverletzung führen.

# Inhalt

TEILE UND FUNKTIONEN .....	2
BETRIEB .....	3
INSTALLATION DES INNENGERÄTS .....	14
WARTUNG .....	17
VORSICHTSMASSNAHMEN.....	18
FEHLERBEHEBUNG .....	19

# Bauteile und Funktionen

## Inneneinheit

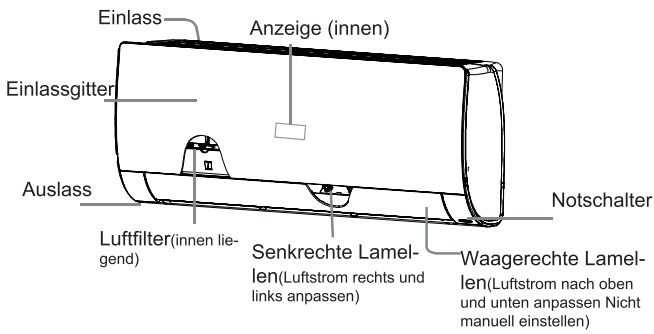

Entsprechend dem gekauften Produkt könnte das tatsächliche Einlassgitter von dem in der Anleitung abweichen.

### Anzeigetafel



- 1 Entfernte Signalempfänger
- 2 Umgangstemperatur-Anzeige
- 3 Bedienungsmodell-Anzeige
- 4 Wi-Fi

## Fernbedienung

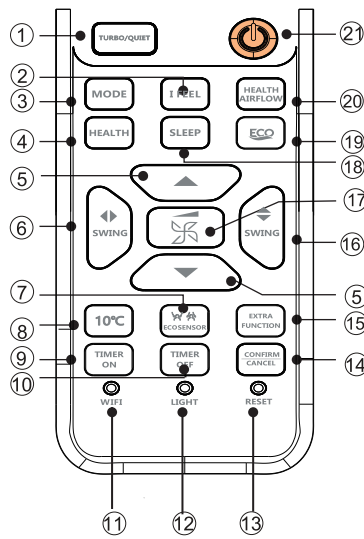

- 1. Taste TURBO/QUIET (Ruhe)
- 2. Taste I FEEL
- 3. Taste MODE
- 4. Taste HEALTH
- 5. Taste TEMP+/-
- 6. Taste SWING nach links/ nach rechts
- 7. Taste ECOSENSOR
- 8. Taste 10 °C Spezifische Heizfunktion: 10°C-Heizung beibehalten
- 9. Taste TIMER ON
- 10. Taste TIMER OFF
- 11. Taste WIFI
- 12. Taste LIGHT(Licht)
- 13. Taste RESET
- 14. Taste CONFIRM/CANCEL
- 15. Taste EXTRA FUNCTION
- 16. Taste SWING(Schwingung) nach oben/ nach unten
- 17. Taste FAN
- 18. Taste SLEEP(Nacht)
- 19. Taste ECO
- 20. Taste HEALTH AIRFLOW (Gesundheit-Luftstrom)
- 21. Taste ON/OFF(EIN/AUS)

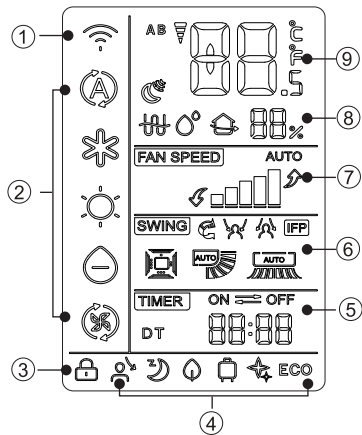

- 1. Wi-Fi
- 2. Betriebsweise
- 3. LOCK
- 4. Anzeige der einzelnen Funktionzustände
- 5. TIMER ON(TIMER eingeschaltet), TIMER OFF(TIMER ausgeschaltet),CLOCK(Uhranzeige)
- 6. SWING(Luftleitlamellen-Schwingung) Nach oben/ Nach unten Nach links/ Nach rechts
- 7. FAN SPEED( Ventilator-Geschwindigkeit)
- 8. Feuchtigkeit
- 9. TEMP (Temperatur)

## Außengerät

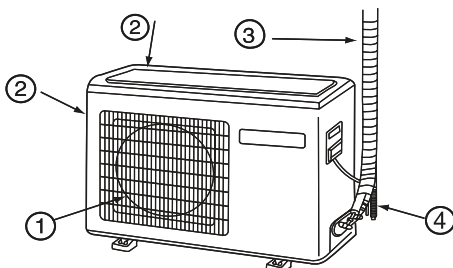

- 1 Luftaustritt
- 2 Lufteinlass
- 3 Verbindungsrohrleitung und elektrische Verkabelung
- 4 Ablaufschlauch

### ANMERKUNG:

Falls die von Ihnen gekaufte Modell Wi-Fi-Funktion besitzt, drücken Sie die Taste "ON/ OFF" für 5 Sekunden um das Wi-Fi-Bindungssignal zu emittieren. Die App wird bei dem Bindungs-Modus die Anweisung zur Bindung anzeigen.

Das obige Abbildung steht nur zur Referenz. Nehmen Sie das gekaufte Produkt als Standard.

# Bedienung

## CLOCK-Einstellung

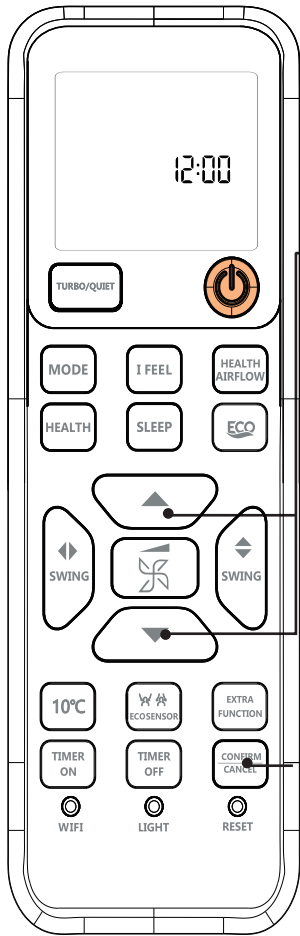

1. Setzen sie die Batterien ein oder drücken Sie Taste "RESET".



2. Drücken Sie "▲" oder "▼" um die korrekte Uhrzeit einzustellen.



Jedes drücken wird 1Minute erhöhen oder verringern. Wenn die Taste gedrückt gehalten wird, wird sich die Uhrzeit schnell ändern.



3. Nachdem die Uhr-Einstellung bestätigt wird, drücken Sie CONFIRM, dann wird "Time" blinken aufhören, während die Uhr startet.



### Beachtung:

Der Abstand zwischen dem Signalübertragungskopf und dem Empfängerloch soll nicht größer als 7m sowie ohne Hindernis sein. Wenn elektrisch gestartete Leuchtstofflampen oder drahtlose Telefone im Zimmer installiert werden, wird der Empfänger leicht gestört beim Empfang der Signale, somit sollte der Abstand zu der Inneneinheit kürzer sein.

Vollständige oder unklare Anzeige beim Betrieb deutet es an, dass die Batterie aufgebraucht ist. Bitte wechseln Sie die Batterie.

Falls die Fernbedienung nicht normal funktioniert, entfernen Sie bitte die Batterie für einige Minuten und setzen sie danach wieder ein.

### ANMERKUNG:

Entfernen Sie die Batterie, falls die Einheit nicht langfristig im Betrieb sein wird.

## LIGHT/RESET/EXTRA FUNCTION

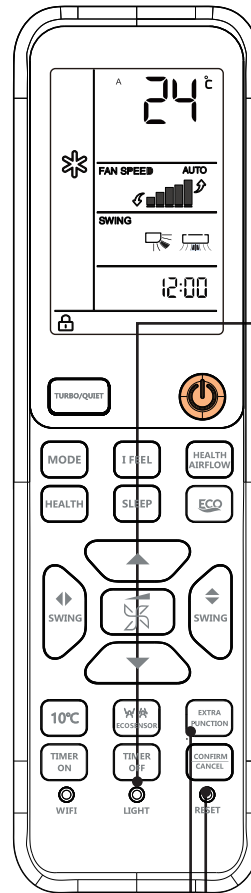

1. Taste LIGHT



Schalten Sie das Innendisplay ein und aus. Um nur die eingestellte Temperatur anzuzeigen, drücken Sie die LIGHT-Taste 10 Mal innerhalb von 5 Sekunden. Das Innengerät piept 3 Mal, wenn es erfolgreich ist. Um zur Umgebungstemperaturanzeige zurückzukehren, drücken Sie LIGHT 10 Mal innerhalb von 5 Sekunden erneut. Die Standardeinstellung der Anzeige der Inneneinheit ist die Umgebungstemperatur. Die eingestellte Temperatur wird nur für einige Sekunden angezeigt, nachdem sie mit der Fernbedienung eingestellt wurde.

2. Taste RESET



Drücken Sie die Taste für 3s

Wenn die Fernbedienung nicht ordnungsgemäß funktioniert, drücken Sie diese Taste, um die Fernbedienung zurückzusetzen.

3. Taste EXTRA FUNCTION



Funktion: A-B Kanal→SELBST CLEAN (nicht im Heizbetrieb)→ °F/°C Anzeige

# Bedienung

## Bedienung der AUTO, COOL, HEAT, DRY und FAN

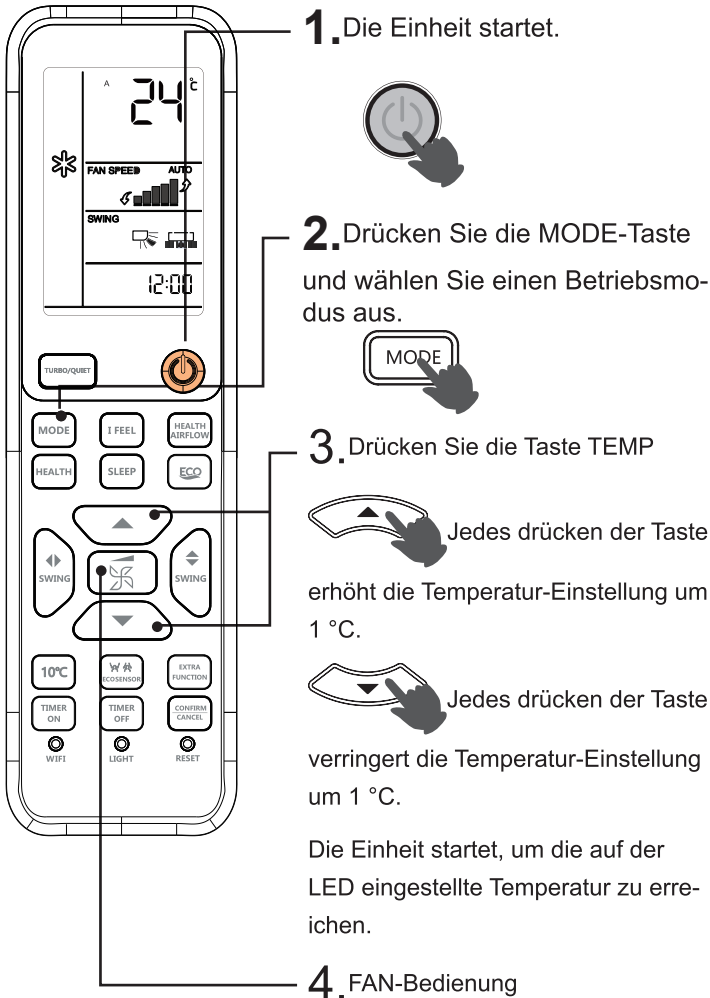

Drücken Sie die Taste FAN SPEED. Mit jedem drücken wird die Ventilator-Geschwindigkeit sich wie folgt ändern:

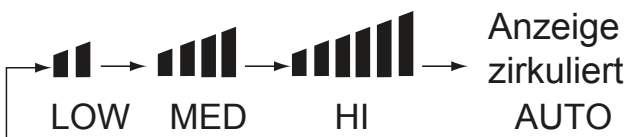

Betriebsmodus	Anmerkung
AUTO	Im automatischen Betrieb wird die Klimaanlage den Kühl- oder Heiz-Betrieb gemäß der Zimmertemperatur automatisch wählen. Wenn der Ventilator auf AUTO-Modus eingestellt ist, wird der Ventilator seine Geschwindigkeit gemäß der Zimmertemperatur automatisch regeln.
COOL	Cooling-only-Einheit haben keine Anzeigen und Funktionen im Zusammenhang mit Heizung.
DRY	Im DRY-Modus leitet das Gerät den Entfeuchtungsprozess ein. In diesem Modus wird kühle Luft eingeblasen. Die Ventilatorgeschwindigkeit hängt von der Differenz zwischen der Raumtemperatur und der eingestellten Temperatur ab.
HEAT	Im HEAT-Modus wird die warme Luft aufgrund der Kaltluft-Schutzfunktion nach einer kurzen Weile ausblasen. Wenn der Ventilator auf AUTO-Modus eingestellt ist, wird der Ventilator seine Geschwindigkeit gemäß der Zimmertemperatur automatisch regeln.
FAN	Im FAN-Modus wird die Einheit weder im COOL-Modus noch im HEAT-Modus sondern nur im FAN-Modus betreiben. AUTO ist im FAN-Modus nicht verfügbar. Und das Temp.-Einstellen ist gesperrt. Im FAN-Modus ist der Nacht-Betrieb nicht verfügbar.

• Durch jeden Druck der Taste wird die Moduseinstellung nacheinander geändert.

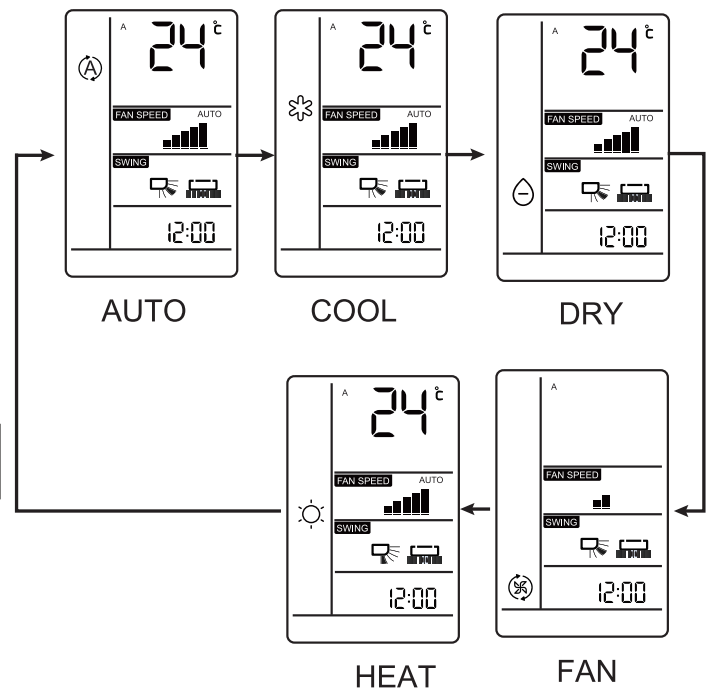



# Bedienung

## HEALTH-Bedienung

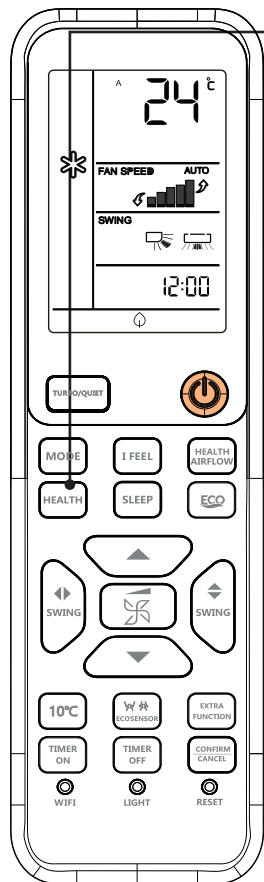

HEALTH Drücken Sie Taste HEALTH

1. Beim Drücken  angezeigt und das Klimagerät startet die Gesundheit-Anionen-Funktion.
2. Drücken Sie die Taste HEALTH ein zweites mal, dann verschwindet die Anzeige, damit ist der Betrieb beendet.



### UV-Sterilisationsfunktion :

Es verwendet das C-Band mit dem effektivsten Sterilisationseffekt bei ultravioletter Strahlung, um schädliche Mikroorganismen wie Bakterien in der Luft mit bemerkenswerter Wirkung zu entfernen und die Luft gesund zu machen.

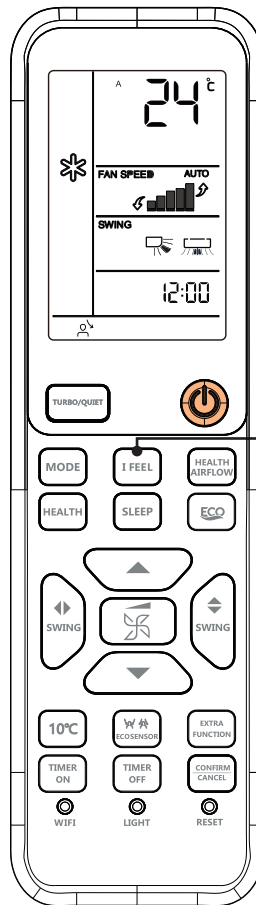
## I FEEL-Bedienung



I FEEL Drücken Sie Taste I FEEL

1. Nur für Kühlen, Heizen oder AUTO Modus (andere Moduse können nicht ausgeführt werden).
2. Platzieren sie die Fernbedien innerhalb des Aktionsradius der Klimaanlage. Drücken sie die Taste „“ Die Fernbedienung zeigt das Symbol „“ an. Die Fernbedienung sendet alle 3 Minuten die Temperatur an die Platine und die Klimaanlage läuft entsprechend dieser Daten.
3. Zum Verlassen des „I FEEL“ Modus schalten sie die Anlage aus oder drücken sie die „I FEEL“ Taste oder wechseln sie in einen anderen Modus.

### Beachtung:

1. Es wird empfohlen, die UV-Sterilisationsfunktion an einem Tag 1-2 Stunden lang einzuschalten. Eine längere Zeit beeinträchtigt die Lebensdauer der UV-Lampe.
2. Schauen Sie nicht direkt auf die UV-Lampe und berühren Sie sie nicht mit der Hand, wenn die Sterilisationsfunktion aktiviert ist. Bitte schalten Sie die Sterilisationsfunktion aus, bevor Sie das Bedienfeld öffnen.
3. Wenn die Sterilisationsfunktion aktiviert ist, kann in der Nähe des Klimaanlageeinlasses blaues Licht erscheinen.
4. Nur wenn der interne Lüfter startet und die HEALTH Funktion eingeschaltet ist, leuchtet die UV-Lampe auf.

# Bedienung

## Komfortabler SLEEP

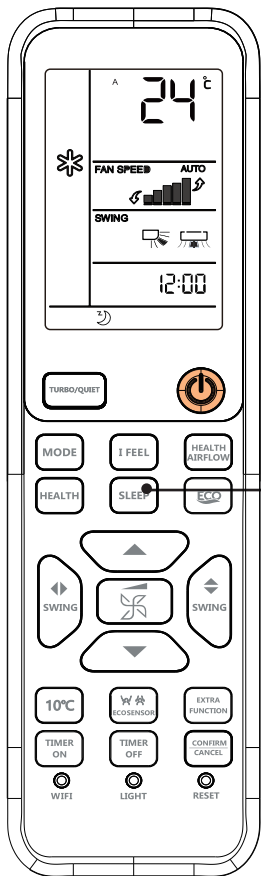

Bevor Sie ins Bett gehen, können Sie die Taste SLEEP einfach drücken und die Einheit wird in SLEEP-Modus arbeiten und ihnen zu einem guten Schlaf verhelfen.

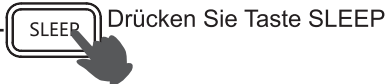

Betriebsweise

### 1. Im COOL-, DRY modus

Die Temperatur wird nach 1 Stunde Schlaf 1 °C höher als die eingestellte Temperatur. Nach 1 weiterer Stunde wird die Temperatur weiter um 1 °C steigen. Die Einheit wird für 6 Stunden arbeiten und dann aufhören Die Temperatur ist höher als die eingestellte Temperatur, um eine geeignete Temperatur für Ihren Schlaf zu bieten.

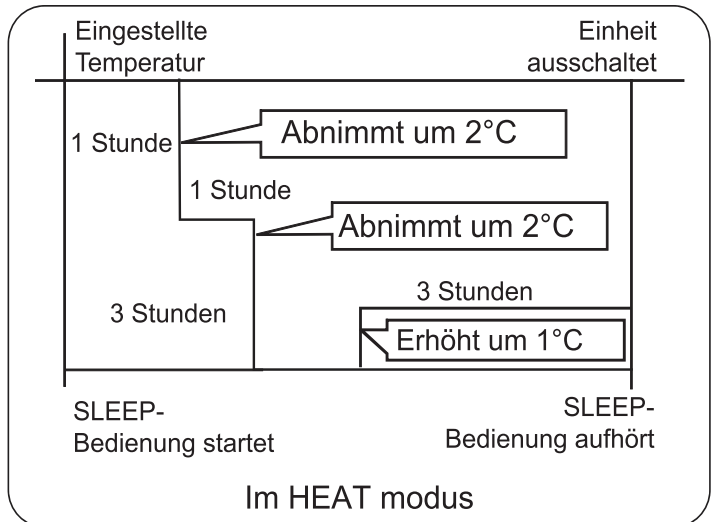

### 3. Im AUTO-Modus

Das Gerät arbeitet in geeignetem Schlafmodus, der automatisch auf den gewählten Betriebsmodus angepasst wird.

### 4. Im FAN-Modus

Es steht keine SLEEP-Funktion zur Verfügung.

5. Wenn die ruhige Schlaffunktion auf 8 Stunden eingestellt ist, kann die Zeit für das Beenden des Schlafens nicht eingestellt werden. Wenn die TIMER-Funktion eingestellt ist, kann die ruhige Schlaffunktion nicht eingestellt werden. Nach der Einrichtung der Schlaffunktion wird die Schlaffunktion aufgehoben, wenn der Benutzer die Funktion TIMER EIN zurücksetzt, und das Gerät befindet sich im Zustand des Einschaltens; wenn der Benutzer die Funktion TIMER AUS zurücksetzt und eine der beiden Betriebszeiten zuerst endet, schaltet sich das Gerät automatisch ab, und der andere Modus wird aufgehoben.

### Anmerkung zur Wiedereinschalten nach Stromausfall:

Drücken Sie die Taste Schlaf zehn mal innerhalb 5 Sekunden und starten die Funktion nach Anhörung vier Tönen. Und drücken Sie die Taste Schlaf zehn mal innerhalb 5 Sekunden und brechen die Funktion nach Anhörung zwei Tönen ab.

### Stromausfall-Wiederherstellungsfunktion

Wenn die Einheit für das erste mal gestartet wird, wird der Kompressor innerhalb 3 Minuten nicht starten. Wenn die Spannungsversorgung nach dem Stromausfall wiederhergestellt wird, wird die Einheit automatisch arbeiten.

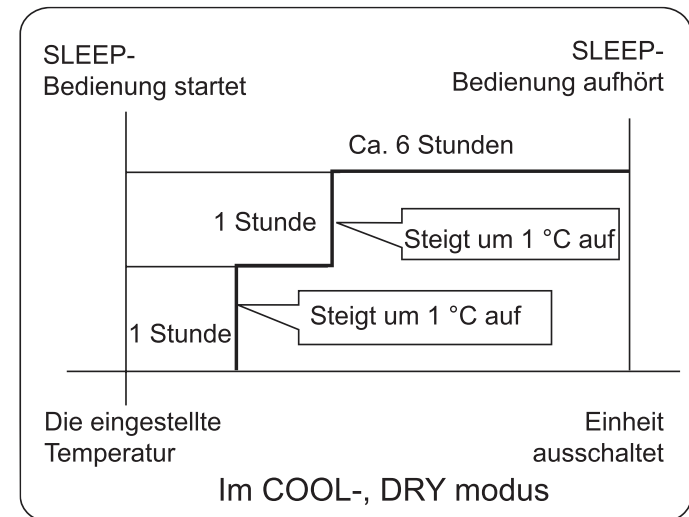

### 2. Im HEAT modus

Die Temperatur wird nach 1 Stunde SLEEP 2 °C höher als die eingestellte Temperatur. Nach 1 weiterer Stunde wird die Temperatur weiter um 2 °C abnehmen. Nach 3 weiterer Stunde wird die Temperatur wieder um 1 °C steigen. Die Einheit wird für weitere 3 Stunden arbeiten und dann ausschalten. Die Temperatur ist niedriger als die eingestellte Temperatur, damit sie nicht zu hoch für Ihren Schalf sein wird.

# Bedienung

## HEALTH AIRFLOW-Bedienung

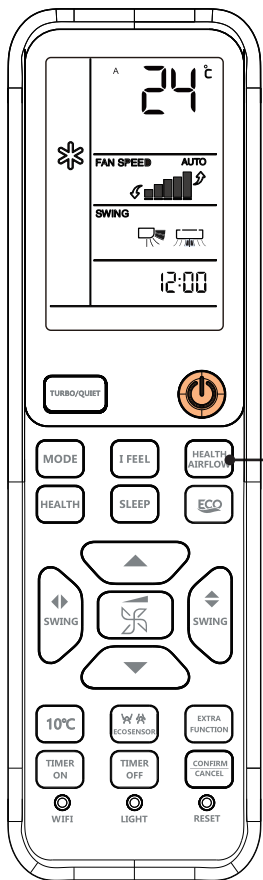

HEALTH AIRFLOW

Die Einstellung der Gesundheit-Luftstrom-Funktion

1. Drücken Sie die Taste Gesundheit-Luftstrom, dann erscheint  auf der Anzeige. Es ist zu vermeiden, starker Luftstrom direkt an den Körper zu blasen.

2. Drücken Sie die Taste Gesundheit-Luftstrom noch mal, dann erscheint  auf der Anzeige. Es ist zu vermeiden, starker Luftstrom direkt an den Körper zu blasen.

HEALTH AIRFLOW

Das Abbrechen der Gesundheit-Luftstrom-Funktion

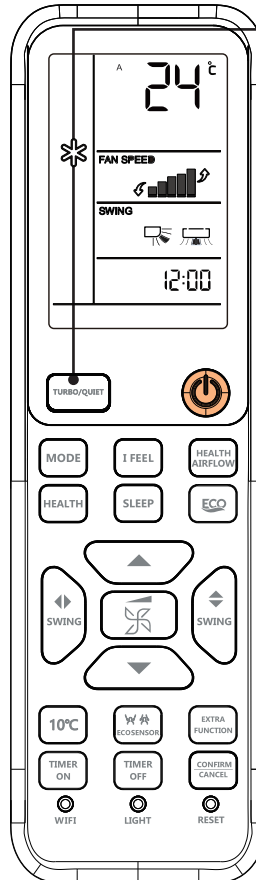

Drücken Sie die Taste HEALTH AIRFLOW Die Anlage arbeitet dann wieder mit der vorherigen Einstellung.

## TURBO/QUIET-Bedienung



TURBO/QUIET

Sie können diese Funktion verwenden, wenn Ruhe für Rast oder Lesen benötigt wird.

Beim Drücken  zeigt die Anzeige für den Start der QUIET-Funktion der Klimaanlage. Im QUIET-Modus wird die Ventilator-Geschwindigkeit AUTO auf den AUTO-Ventilator-Modus mit niedriger Geschwindigkeit eingestellt. Drücken Sie die Taste QUIET noch mal, wird  verschwinden und dann hört die Arbeit auf.



Wenn Sie die schnelle Heizung oder Kühlung benötigen, dann können sie die Turbo Funktion nutzen.

Drücken Sie die Taste TURBO und die Fernbedienung wird  anzeigen, dann ist die TURBO-Funktion gestartet. Drücken Sie diese TURBO-Taste erneut, dann wird die TURBO-Funktion abgebrochen.

### Beachtung:

1. Das Austrittsgitter darf nicht manuell eingestellt werden. Andernfalls wird das Gitter nicht korrekt arbeiten. Falls das Gitter unsachgemäß arbeitet, dann schalten Sie das Gerät für einige Minuten aus und dann starten sie die Einstellung mit der Fernbedienung erneut.
2. Für den nächsten Start brauchen Sie nur die Taste ON/ OFF drücken und das Gerät wird in dem vorherigen Zustand arbeiten. Die Fernbedienung kann sich jeden Bedienungszustand merken.

#### ANMERKUNG:

1. Nach der Einstellung der Gesundheit-Luftstrom-Funktion ist die Position des Austrittsgitters fest eingestellt.
2. Für die Heizung ist der Modus  zu empfehlen.
3. Für die Kühlung ist der Modus  zu empfehlen .
4. Wenn sie die Cool und Dry Funktion bei hoher Luftfeuchtigkeit benutzen, kann es zu Wassertropfen am Ausblasgitter kommen.
5. Wählen Sie die entsprechende Ausblasrichtung nach den aktuellen Bedingungen aus.

#### ANMERKUNG:

Im HEAT- oder COOL-Modus im TURBO-Betrieb wird das Zimmer inhomogene Temperaturverteilung zeigen.  
Dauerhafter QUIET-Betrieb wird zu einer Effekt von nicht zu warm oder nicht zu kalt führen.

# Bedienung

## 3-stufiger Eco-Betrieb

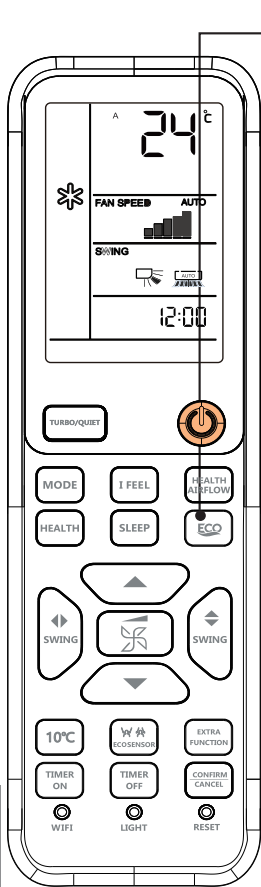

Der 3-Stufen-Eco-Modus sorgt für maximale Energieeinsparungen, indem er Ihnen die Möglichkeit gibt, die Betriebsfrequenz des Kompressors einzustellen.

Drücken Sie die ECO-Taste einmal, um die Stufe L1 auszuwählen.  
Drücken Sie die ECO-Taste erneut, um die Stufe L2 zu wählen.  
Drücken Sie die ECO-Taste erneut, um die Stufe L3 zu wählen.  
Drücken Sie die ECO-Taste ein viertes Mal im L3-Modus, um diesen Modus zu verlassen.

Nach jedem Drücken der ECO-Taste zeigen das Display der Fernbedienung und das Bedienfeld jeweils fünf Sekunden lang L1/L2/L3 an, bevor sie zum Startbildschirm zurückkehren.

### ANMERKUNGEN:

1. Wenn die ECO-Funktion aktiviert ist, wird die Lüftergeschwindigkeit des Innengeräts entsprechend der Energiesparlogik angepasst.
2. Wenn die ECO-Funktion ausgewählt ist, kann die Leistung reduziert werden. Wenn dies nicht Ihren Anforderungen entspricht, beenden Sie bitte die Funktion.
3. Wenn die Außentemperatur zu niedrig oder zu hoch ist, wird der Energiespareffekt abgeschwächt.
4. Im COOL-Modus kann die Betriebsfrequenz zwischen 85%, 70% oder 50% eingestellt werden.  
Im HEIZEN-Modus kann die Betriebsfrequenz zwischen 90%, 80% und 50% eingestellt werden.

## SWING-Bedienung

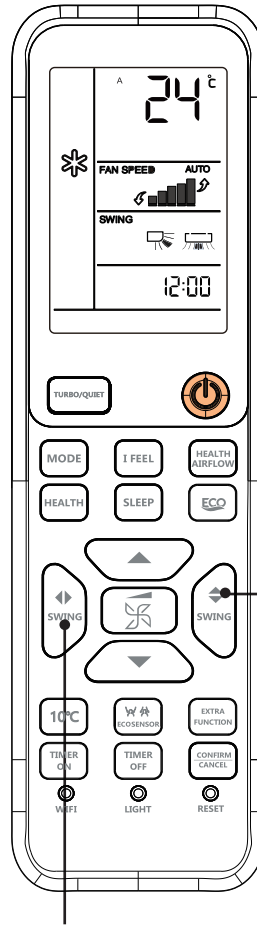

### 1. Luftstrom-Richtung nach oben und unten



Für jedes Drücken der Taste, die die Luftstromrichtung auf der Anzeige der Fernbedienung entsprechend unterschiedlichem Bedienungsmodus wie folgt angezeigt:

#### COOL/DRY/FAN:



#### HEAT:

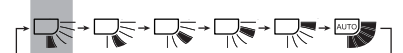

#### AUTO:



Ausgangszustand

### 2. Luftstrom-Richtung nach links und rechts



Für jedes Drücken der Taste zeigt die Fernbedienung wie folgt an:

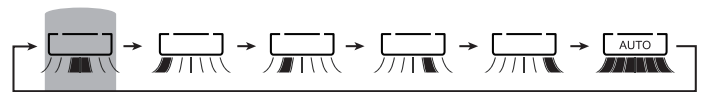

Ausgangszustand

### ANMERKUNG:

1. Wenn die Feuchtigkeit hoch ist, könnte Kondenswasser auf dem Luftaustrittsgitter auftreten, falls alle vertikalen Lamellen nach links oder rechts eingestellt sind.
2. Es ist zu empfehlen, das Horizontale Gitter im Kühlungs- oder Heizungsmodus an unterer Position nicht für lange Zeit zu halten, andernfalls könnte Kondenswasser erzeugt werden.
3. Wenn der kalte Luftstrom im Kühlungsmodus nach unten fließt, wird die horizontale Einstellung des Luftstroms für eine bessere Luftverteilung sorgen.

# Bedienung

## ECO SENSOR-Bedienung

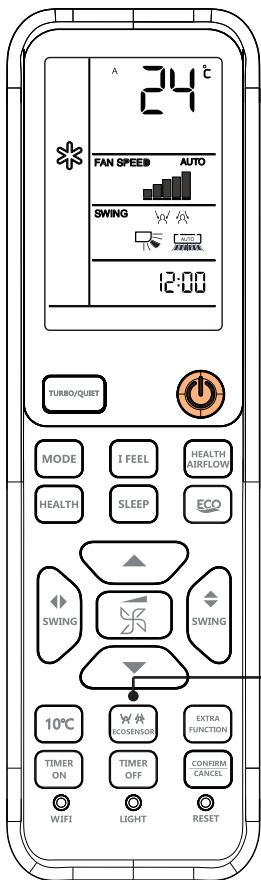

Drücken Sie Taste ECO SENSOR  
 ECO SENSOR Betrieb: Bei jedem Drücken der SENSOR-Taste ändert es wie folgt:

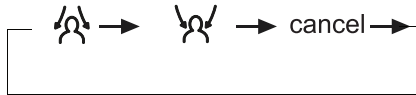

Der intelligente Sensor kann Ihre Position automatisch erkennen und den Luftstrom je nach Ihren Einstellungen neu einstellen. Es garantiert, dass der Luftstrom Ihnen im „Folgemodus“ folgt und sich im „Ausweichmodus“ von Ihnen fernhält. Der Öko-Sensor kann automatisch die Existenz des Menschen erkennen, um eine höhere Energieeffizienz zu erzielen. Die Klimaanlage schaltet nach 20 Minuten in den Eco-Modus, während sich niemand im Raum befindet.

### ANMERKUNG:

Ein menschlicher Sensor wird verwendet, um Veränderungen der Infrarotstrahlung zu detektieren, die von menschlichen Körpern emittiert werden. Bei folgenden Bedingungen ist die Erkennung möglicherweise nicht korrekt:

1. Hohe Raumtemperatur, bei der die Umgebungstemperatur nahe der Körpertemperatur liegt.
2. Menschen tragen viel oder liegen auf dem Bauch oder Rücken.
3. Die Geschwindigkeit der menschlichen Bewegung übersteigt die Empfindlichkeit des Sensors.
4. Häufige Bewegungen von Haustieren oder häufiges Schwingen von Vorhängen oder anderen Gegenständen im Innenraum durch den Wind.
5. Bewegliche Ziele gehen über den Erfassungsbereich des Sensors hinaus.
6. Die linken und rechten Enden der Inneneinheit sind zu nahe an der Wand installiert.
7. Es gibt direkte Sonneneinstrahlung im Raum.
8. Die Klimaanlage arbeitet in einem Raum, in dem die Umgebungstemperatur stark schwankt.

Wenn sich eine Person an der Grenze von zwei oder drei Luftblasbereichen befindet, wird die folgende Luft jeweils zu diesen beiden Bereichen gesendet oder automatisch geblasen. Die ausweichende Luft vermeidet diese beiden Bereiche oder wird automatisch geblasen.

## TIMER-Bedienung

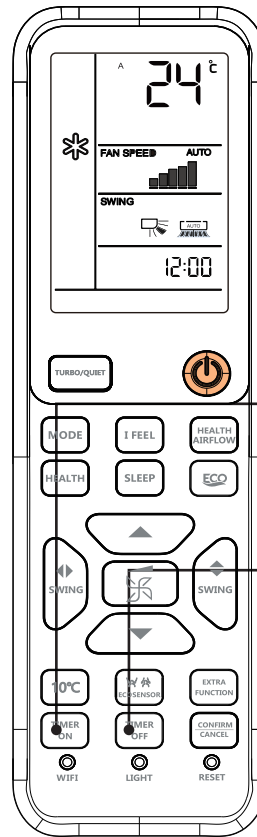

Stellen Sie bitte die Uhr richtig ein, bevor Sie den Timer bedienen. Sie können die Einheit automatisch ein- oder ausschalten wie folgt: Bevor Sie am Morgen aufwachen oder von außen zurückkommen oder nachdem Sie in der Nacht eingeschlafen sind.

1. Wählen Sie die Betriebsweise  
 Wählen Sie das gewünschte TIMER ON aus. Fernbedienung: „TIMER ON“ wird blinken.  
 Wählen Sie das gewünschte TIMER OFF aus. Fernbedienung: „TIMER OFF“ wird blinken.

### 2. Zeit einstellen

Jede Drücke der Taste erhöht oder verringert die Zeit für 1 Minute. Wenn gedrückt halten, wird es schnell zunehmen. Es kann innerhalb 24

Stunden angepasst werden.

### 3. Ihre Einstellung bestätigen

Nachdem die korrekte Uhrzeit eingestellt wird, drücken Sie die Taste zum bestätigen „ON“ oder „OFF“ auf der Fernbedienung hört auf zu blinken.

### 4. Timer-Einstellung abrechen

Drücken Sie die Taste mehrfach bis die Zeit-Anzeige eliminiert.

### ANMERKUNG:

Nach dem Austausch der Batterie oder der fehlerhaften Stromversorgung soll die Zeit-Einstellung zurückgesetzt werden.

Gemäß der Zeit-Einstellungsfolge von TIMER ON oder TIMER OFF kann Start-Stopp oder Stopp-Start erreicht werden.

# Bedienung

## Notbetrieb und Prüfbetrieb

### ON/OFF-Bedienung:

- Bitte verwenden Sie die Bedienung nur wenn die Fernbedienung defekt oder ausgefallen ist, und das Klimagerät kann mit der Notfall-Funktion automatisch für eine Weile weiter arbeiten.
- Wenn die Taste der Notfall-Bedienung gedrückt wird, kann der Ton „Pi“ für ein mal gehört werden, dies deutet den Start der Bedienung an.
- Wenn der Netzschalter für das erste mal eingeschaltet wird und startet die Notfall-Bedienung, dann wird die Einheit automatisch in den folgenden Modi arbeiten:

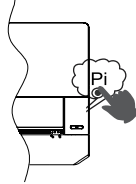

Raumtemperatur	Festgelegte Temperatur	Timer-Modus	Ventilator Geschwindigkeit	Betriebsmodus
Oberhalb 24°C	24 °C	No	AUTO	COOL
Unterhalb 24°C	24 °C	No	AUTO	HEAT

- Es ist unmöglich, die Einstellungen der Temperatur und die Ventilator-Geschwindigkeit zu ändern und im Timer oder Entfeuchtungsmodus zu bedienen.

### Inbetriebnahme:

Der Schalter der Prüfungsbedienung ist gleich wie der Notfall-Schalter.

- Verwenden Sie den Schalter in der Prüfungsbedienung, wenn die Raumtemperatur unter 16°C liegt, nutzen Sie ihn bitte nicht in der normalen Bedienung.
- Drücken Sie den Schalter der Prüfungsbedienung für weitere 5 Sekunden. Nachdem Sie eine Ton von „Pi“ für zwei mal gehört haben, dann entfernen Ihren Finger von dem Schalter: Die Kühlungsbedienung startet mit der Luftstrom-Geschwindigkeit „Hi“.

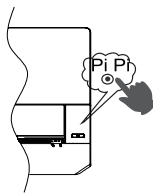

## Austausch der Batterie

- 1 Entfernen Sie die Abdeckung der Batterien;

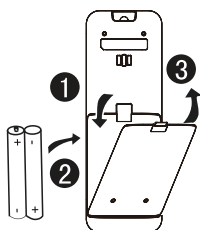

- 2 Legen Sie die Batterien wie abgebildet ein. 2 AAA -Batterien, Rückstellschlüssel (Zylinder); Achten Sie darauf, dass das Einlegen in einer Linie mit dem „+“/“-“ erfolgt;
- 3 Legen Sie die Batterien ein und schließen Sie die Abdeckung.

# UV-C Lampe

- Dieses Gerät enthält eine UV-C-Lampe.
- Lesen Sie vor dem Öffnen des Geräts die Bedienungsanleitung.
- Augen- oder Hautreizungen können durch direkte Exposition gegenüber der UV-C-Lampe entstehen. Schauen und/oder fassen Sie die UV-C-Lampe nicht direkt an. Stellen Sie sicher, dass das Gerät nicht mit Strom versorgt wird, bevor Sie den Luftfilter zur Reinigung und/oder Pflege ausbauen und/oder installieren.
- UV-C-Barrieren mit dem Gefahrensymbol für UV-Strahlung sollten nicht entfernt werden.
- Geräte, die irgendwelche Beschädigungen aufweisen, sollten nicht betrieben werden.
- Betreiben Sie keine UV-C-Lampen außerhalb dieses Geräts.
- Das Gerät muss von der Stromversorgung getrennt werden, bevor die UV-C-Lampe ausgetauscht, gereinigt oder andere Instandhaltungsmaßnahmen durchgeführt werden.
- Frontplatten mit dem Gefahrensymbol für UV-C-Strahlung, die mit UV-C-Strahlung ausgestattet sind, sind zu Ihrer Sicherheit mit einem Hall-Schalter versehen, um die Stromversorgung der UV-C-Lampen zu unterbrechen. Der Hallschalter darf nicht durch einen Magneten oder ein anderes Material überfahren werden.
- Bevor Sie Wartungsarbeiten am Gerät durchführen, bei denen die mit dem Gefahrensymbol für ultraviolette Strahlung versehenen Frontplatten geöffnet werden müssen, vergewissern Sie sich, dass das Gerät nicht mit Strom versorgt wird.
- Wenn die UV-C-Lampe beschädigt ist, sollte sie nur durch den Hersteller, seinen Kundendienst oder ähnlich qualifizierte Personen ersetzt werden, um mögliche Gefahren zu vermeiden.
- Eine unbeabsichtigte Verwendung des Geräts oder eine Beschädigung des Gehäuses kann zu gefährlicher UV-C-Strahlung führen. UV-C-Strahlung kann, selbst in kleinen Strahlendosen, zu Schäden an Augen und Haut führen.

## **UV-Sterilisation:**

Die UV-Sterilisationsfunktion nutzt die c-Bande des UV-Spektrums, die für eine effektive Sterilisation empfohlen wird, um schädliche Mikroorganismen wie Bakterien in der Luft zu entfernen und Ihnen eine gesunde Luft zu bieten.

## **Erinnerung:**

1. Es wird empfohlen, die UV-Sterilisationsfunktion für 1-2 Stunden pro Tag zu aktivieren. Die Lebensdauer der UV-Lampe beträgt etwa 15000 Betriebsstunden.
2. Schauen Sie nicht direkt in die UV-Lampe und kommen Sie nicht mit ihr in Kontakt, wenn die Sterilisationsfunktion aktiviert ist. Schalten Sie die Sterilisationsfunktion aus, bevor Sie das Gehäuse öffnen.
3. Ein hellblaues Licht kann in der Nähe des Einlasses der Klimaanlage erscheinen, wenn die Sterilisationsfunktion eingeschaltet ist.
4. Die UV-Lampe wird aktiviert, wenn die Gesundheitsfunktion aktiviert ist und das Innenraumventilator in Betrieb ist.

## 56°C Sterilisation

Die Sterilisationsfunktion 56°C kann nur über die mobile Anwendung Inventor Control aktiviert werden.

Wenn die 56°C Sterilisationsfunktion aktiviert ist, arbeitet das Klimagerät wie unten beschrieben:

**1. Stufe:** Das Klimagerät startet mit der Selbstreinigungsfunktion, um den Schmutz zu entfernen. Während der Selbstreinigungsfunktion arbeitet der Verdampfer im Kühlbetrieb, friert den Innengerätverdampfer ein und arbeitet dann im Heizbetrieb, um den Frost zu schmelzen und den Staub und Schmutz zu entfernen, der sich auf dem Verdampfer angesammelt hat. Die Einheit wird mit dem Betrieb im Gebläsemodus fortfahren, um den Verdampfer schnell zu trocknen. Die hydrophile Aluminiumschicht mit kleinem Winkel ( $\alpha \approx 5^\circ$ ) erhöht die Effizienz des Wasserabflusses.

**2. Stufe:** Durch intelligente Temperaturüberwachung und Frequenzregelungstechnologie wird das Gerät in die 56°C Sterilisationsphase eintreten und die hohe Temperatur des Verdampfers für mehr als 30Min. aufrechterhalten, um mögliche Bakterien und Viren im Inneren der Klimaanlage zu vernichten.

**3. Stufe:** Die Klimaanlage geht in einen schnellen Abkühlungsprozess über, um die Sterilisationsleistung zu verbessern. Die Verdampferoberfläche wird mit Silber-Nanopartikeln beschichtet, deren antibakterielle Effizienz bis zu 99% beträgt.

### Wichtiger Hinweis:

Die 56°C Sterilisationsfunktion:

- dauert etwa 60-80 Minuten. Während dieser Funktion kann heiße Luft austreten.
- kann zu Änderungen der Raumlufttemperatur führen. Dies ist normal.

Wenn die Außenumgebungstemperatur über 36°C liegt, wird nur die 1. Stufe (Selbstreinigungsfunktion) aktiviert.



# VERBINDEN SIE DIE KLIMAAANLAGE MIT DEM INVENTOR STEUERUNGSANWENDUNG

## Bevor Sie beginnen:

- Überprüfen Sie, ob der Router bei 2,4 GHz übersandt
- Überprüfen Sie, ob die Netzwerknamen (SSIDs) unterschiedlich sind, falls der Router über Dual-Band-Broadcasting verfügt. Weitere Hilfe erhalten Sie bei Ihrem Router/Internetanbieter.
- Stellen Sie sicher, dass sich der Router in der Nähe der Klimaanlage befindet, um einen ungehinderten Paarungsprozess und kabellosen Betrieb zu ermöglichen.

**Schritt 1:** Laden Sie die Anwendung "Inventor Control" aus dem Google Play Store oder dem IOS App Store herunter und installieren Sie diese Applikation.

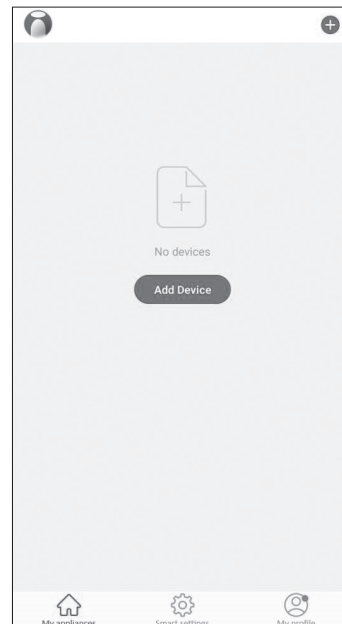
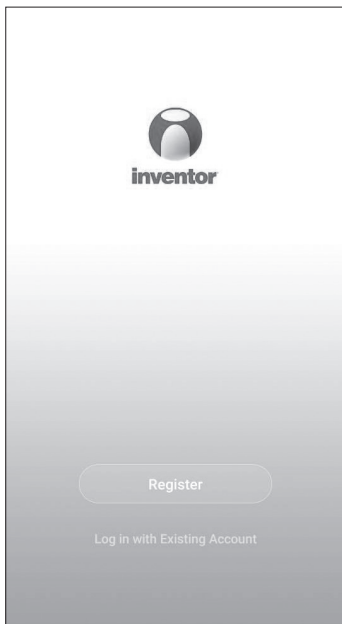

**Schritt 2:** Wählen Sie "Registrieren", um eine neue Konto oder "Mit bestehendem Konto anmelden".

## Anmerkungen:

Lesen Sie die Datenschutzerklärung sorgfältig durch und wählen Sie "Einverstanden", um fortzufahren. Um ein Konto zu erstellen, ist eine E-Mail oder eine Handynummer erforderlich.

Um ein Konto zu erstellen, ist eine E-Mail oder eine Handynummer erforderlich. Geben Sie den Code, den Sie in Ihrer registrierten E-Mail oder Telefonnummer erhalten haben, in das Feld "Verifizierungscode eingeben" ein, um mit dem Kopplungsprozess fortzufahren.

**Schritt 3:** Wählen Sie "Meine Geräte" und drücken Sie "+" in der oberen rechten Ecke oder "Gerät hinzufügen", um das Gerät hinzuzufügen. Wählen Sie auf der linken Seite die Option "Klimaanlage", und wählen Sie das Modell der Klimaanlage, die Sie koppeln möchten.

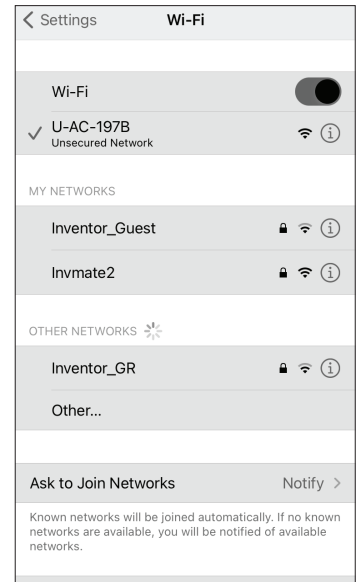
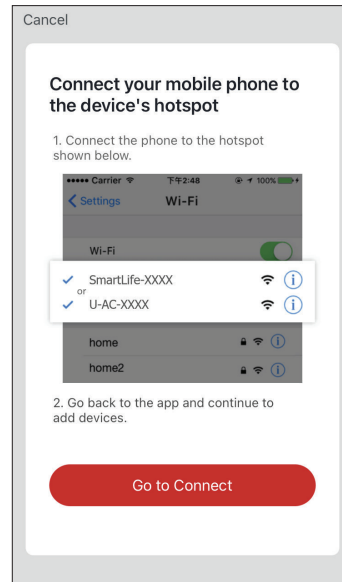
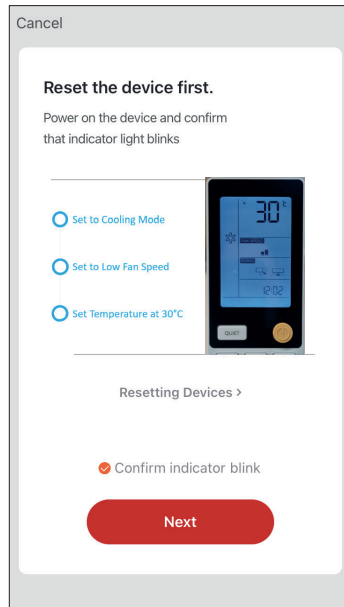
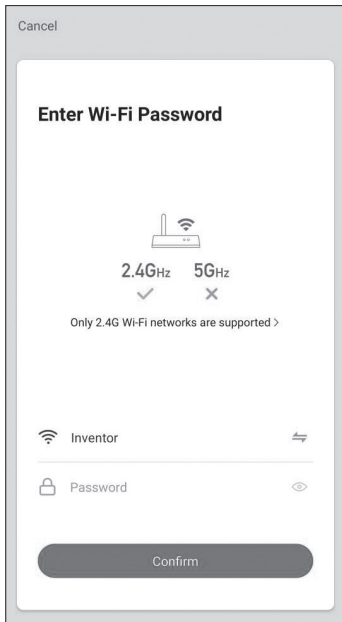

**Schritt 4:** Wählen Sie das Wi-Fi-Netzwerk und geben Sie das Passwort ein. Drücken Sie auf Bestätigen, um fortzufahren. Der Kopplungsprozess kann einige Zeit in Anspruch nehmen.

**Anmerkung:** Die Paarungsanzeige auf dem Display des Klimagerätes kann während dieses Schrittes verschwinden.

**Schritt 5:** Schließen Sie die Klimaanlage an die Stromversorgung an und schalten Sie sie ein. Stellen Sie das Klimagerät auf Kühlmodus, niedrige Gebläsegeschwindigkeit und 30°C Temperatur ein. Die Anzeige auf dem Display des Klimagerätes beginnt zu blinken. Drücken Sie Bestätigen, um fortzufahren.

**Schritt 6:** Apasati pe "Go to Connect" pentru a inregistra setarile dispozitivului dumneavoastra mobil. Conectati-va la retea Wi-Fi (SSID) "U-AC-XXXX". Apoi trebuie sa va intoarcati la meniul "Inventor Control" o data ce v-ati conectat cu succes.

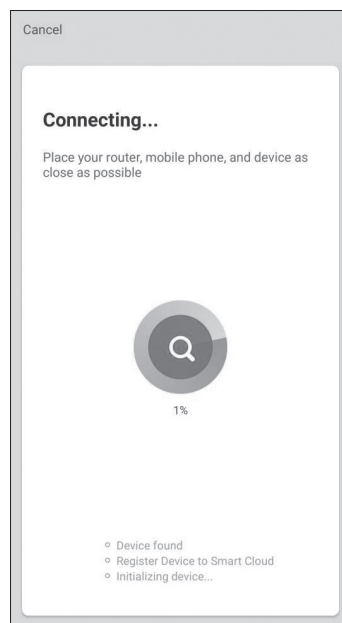
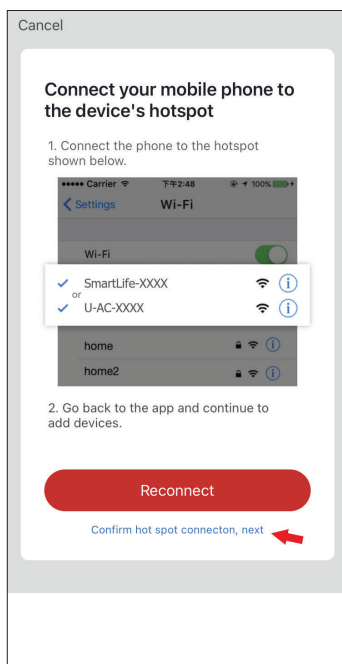

**Schritt 7:** Drücken Sie "Confirm hot spot connection, next", wie im Bild oben markiert, um den Kopplungsprozess zu starten.

### Fehlerbehebung:

Wenn der Paarungsprozess nicht erfolgreich ist:

- Überprüfen Sie, ob der Router bei 2,4 GHz übersandt
- Überprüfen Sie, ob die Netzwerknamen (SSIDs) unterschiedlich sind, falls der Router über Dual-Band-Broadcasting verfügt. Weitere Hilfe erhalten Sie bei Ihrem Router/Internetanbieter.
- Vergewissern Sie sich, dass das Wi-Fi-Passwort WPA2-PSK-verschlüsselt ist und der Autorisierungstyp auf AES eingestellt ist.
- Stellen Sie sicher, dass sich der Router innerhalb der WLAN-Reichweite des Klimagerätes befindet und keine Repeater installiert sind.
- Schalten Sie den Router, die Klimaanlage und das Gerät (Tablet oder Handy) aus und lassen Sie sich 5 Minuten Zeit.
- Starten Sie den Paarungsprozess von Schritt 2 an erneut.
- Wenn die Paarung nicht erfolgreich ist, wiederholen Sie den Vorgang mit einem anderen Gerät (Tablet oder Handy).
- Kontaktieren Sie die Kundendienstabteilung des Inventor.

## WICHTIGE INFORMATIONEN ZUM VERWENDETEN KÄLTEMITTEL

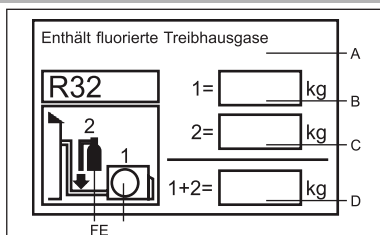

Dieses Produkt enthält fluoridierte Treibhausgase  
Nicht in die Atmosphäre entweichen lassen.

Kältemitteltyp: R32

GWP-Wert\*: 675

GWP = Global Warming Potential (Treibhauspotential)

Bitte tragen Sie folgende Daten mit unverwischbarer Tinte ein:

- 1 Kältemittelfüllung ab Werk
- 2 im Feld zugefügte Kältemittelmenge sowie
- 1+2 Kältemittel gesamt

Auf dem im Lieferumfang des Produkts enthaltenen Kältemittel-Etikett eintragen.

Das ausgefüllte Etikett muss nahe dem Einfüllstutzen des Produkts angebracht werden (z. B. an der Innenseite der Abdeckung über der Höchststandanzeige).

- A enthält fluoridierte Treibhausgase
- B Kältemittelfüllung ab Werk: siehe Typenschild
- C im Feld zugefügte Kältemittelmenge
- D Kältemittel gesamt
- E Außenaufstellung
- F Zylinder und Stutzen zum Befüllen

## KONFORMITÄT DER MODELLE MIT EUROPÄISCHEN VERORDNUNGEN

Klima:TI Stromspannung:230V

CE

Alle Produkte erfüllen die folgenden europäischen Vorschriften:

- 2014/53/EU(RED)
- 2014/517/EU(F-GAS)
- 2009/125/EC(ENERGY)
- 2010/30/EU(ENERGY)
- 2006/1907/EC(REACH)

RoHS-Richtlinie

Die Produkte entsprechen den Vorschriften der Richtlinie 2011/65/EU des Europäischen Parlaments und denen des Rates zur Beschränkung der Verwendung bestimmter gefährlicher Stoffe in Elektro- und Elektronikgeräten (RoHS).

WEEE

Gemäß der Richtlinie 2012/19/EU des Europäischen Parlaments, informieren wir hiermit den Verbraucher über die Entsorgungsbedingungen der elektrischen und elektronischen Produkte.

### ENTSORGUNGSBEDINGUNGEN:



Ihr Klimagerät ist mit diesem Symbol gekennzeichnet. Dies bedeutet, dass elektrische und elektronische Geräte nicht mit dem unsortierten Hausmüll entsorgt werden dürfen. Versuchen Sie nicht, das System selbst zu demontieren: Die Demontage des Klimageräts, die Handhabung von Kältemittel, Öl und anderen Teilen darf in Übereinstimmung mit den entsprechenden lokalen und nationalen Rechtsvorschriften nur von Fachpersonal durchgeführt werden. Klimageräte müssen in einer auf Wiederverwendung, Recycling und Rückgewinnung spezialisierten Aufbereitungsanlage behandelt werden. Durch eine sachgemäße Entsorgung helfen Sie, potenziell negative Folgen für Mensch und Umwelt zu vermeiden. Um weitere Informationen zu erhalten, wenden Sie sich an den Installateur oder die örtliche Behörde. Die Batterien müssen der Fernbedienung entnommen und gemäß geltender örtlicher und nationaler Vorschriften getrennt entsorgt werden.

### Wi-Fi

- Drahtlose maximale Sendeleistung (20 dBm)
- Drahtloser Betriebsfrequenzbereich (2400 ~ 2483,5 MHz)

# Installation des Innengeräts

## Erforderliche Werkzeuge für die Installation

- Schraubendreher
- Zange
- Metallsäge
- Kernlochbohrer
- Schraubenschlüssel (17, 19 und 26 mm)
- Gasspürgerät oder Seifenlauge
- Drehmomentschlüssel (17 mm, 22 mm, 26 mm)
- Rohrschneider
- Bördelwerkzeug
- Messer
- Maßband
- Reibahle

## Auswahl des Installationsstandorts

- Robuster, vibrationsfreier Standort mit ausreichender Abstützung des Gehäuses.
- Standort ohne Hitze- oder Dampfentwicklung aus der näheren Umgebung, an dem Ein- und Auslass des Geräts nicht gestört werden.
- Standort mit guter Abлаufeigenschaft, an dem die Verbindungsleitung zum Außengerät installiert werden kann.
- Standort, von dem aus kalte Luft im gesamten Raum verteilt werden kann.
- Standort in der Nähe einer Netzsteckdose mit ausreichend Platz.
- Standort, an dem ein Mindestabstand von 1 m von Fernsehern, Radios, kabellosen Geräten und Leuchtstofflampen eingehalten werden kann.
- Wenn Sie die Fernbedienung an der Wand befestigen, platzieren Sie diese so, dass das Gerät Signale empfangen kann, wenn Leuchtstofflampen im Raum eingeschaltet sind.

## Stromversorgung

- Vergewissern Sie sich vor dem Anschluss an die Netzsteckdose, dass die Versorgungsspannung konstant ist.
- Die Stromversorgung ist auf dem entsprechenden Typenschild angegeben.
- Installieren Sie einen eigenen Nebenstromkreis.
- Eine Netzsteckdose sollte in Reichweite der Stromversorgung installiert werden. Verlängern Sie das Kabel nicht durch Zerschneiden.

FOR 09K 12K	Flüssigkeitsleitung	Φ 6.35x0.8mm
	Gasleitung	Φ 9.52x0.8mm
FOR 18K	Flüssigkeitsleitung	Φ 6.35x0.8mm
	Gasleitung	Φ 12.7x0.8mm
FOR 24K	Flüssigkeitsleitung	Φ 9.52x0.8mm
	Gasleitung	Φ 15.88x1.0mm

## Abbildung für die Installation von Innengeräten

Model ten przyjmuje czynnik chłodniczy HFC R32.

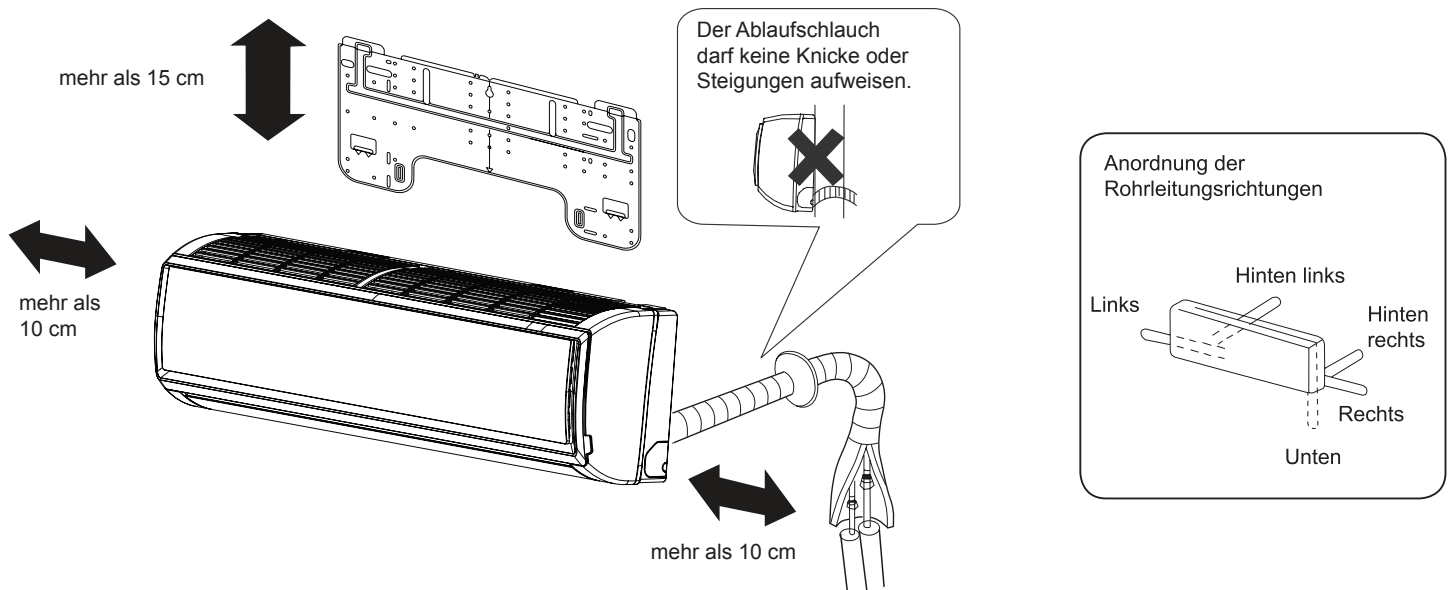

Ist der linke Abflussschlauch zu nutzen, dann stellen Sie sicher, dass das Loch ausreichend groß ist. Beim Innengerät muss der Abstand zwischen Gerät und Boden mindestens 2 m betragen.

Beziehen Sie die Angaben auf das von Ihnen erworbene Gerät. Die obige Abbildung dient nur als Referenz.

# Installation des Innengeräts

## 1 Anbringen der Montageplatte und Positionieren der Wandbohrung

### Beim ersten Befestigen der Montageplatte

1. Nivellieren Sie die Wandplatte anhand von in der Nähe befindlichen Säulen oder Stürzen, und fixieren Sie sie vorerst nur mit einem Stahl Nagel.
2. Überprüfen Sie noch einmal die korrekte Ausrichtung der Platte, indem Sie von der Mitte der Platte ein Gewicht an einer Schnur herunterhängen lassen. Befestigen Sie die Platte anschließend mit dem Montagestahlnagel.
3. Messen Sie die Position für die Wandbohrung A/C mit einem Messband aus.

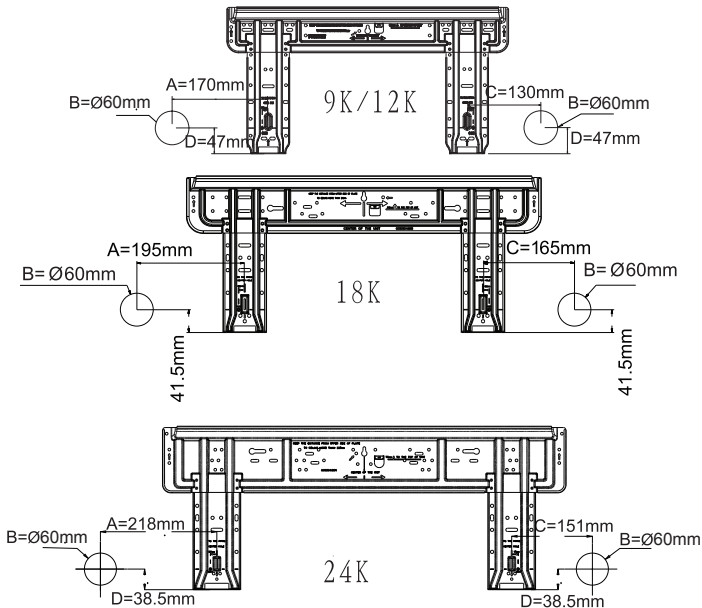

### Nach Anbringen der Montageplatte

- Befestigen Sie eine Montagestange (nicht im Lieferumfang enthalten) an Seitenstange und Sturz, und befestigen Sie die Platte an der montieren Montagestange.
- Die Position der Wandbohrung entnehmen Sie bitte dem vorhergehenden Abschnitt „Beim ersten Befestigen der Montageplatte“.

## Bohren einer Öffnung in die Wand und Einpassen der Rohröffnungsabdeckung

- Bohren Sie eine Öffnung mit 60 mm Durchmesser und leichtem Gefälle in die Außenwand.
- Installieren Sie die Rohröffnungsabdeckung, und versiegeln Sie diese anschließend mit Spachtelmasse.

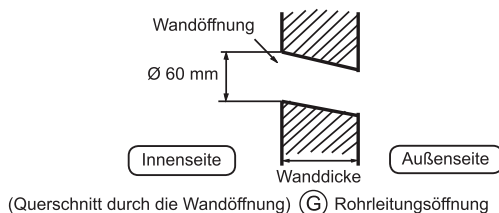

## Installation des Außengeräts

### Rohrverlegung

#### [Rohrführung nach hinten]

- Verlegen Sie die Rohre und den Ablaufschlauch, und befestigen Sie diese anschließend mit dem Klebeband.

#### [Verrohrung links, links hinten]

- Für die Rohrführung nach links entfernen Sie den Deckel für die Rohrleitung links mit einer Zange.
  - Biegen Sie die Rohre bei einer Rohrführung nach hinten links in Richtung der Bohrungsmarkierung für die Rohrführung nach hinten links, die auf der Wärmeisolierung markiert ist.
1. Schieben Sie den Ablaufschlauch in die Öffnung der Wärmeisolierung des Innengeräts.
  2. Führen Sie das elektrische Innen- bzw. Außenkabel durch die Rückseite des Innengeräts, und ziehen Sie es an der Vorderseite heraus. Verbinden Sie die Kabel anschließend.
  3. Beschichten Sie die Dichtfläche der Bördelung mit Kältemittel-Schmiermittel, und verbinden Sie die Rohre. Bedecken Sie das Verbindungsstück sorgfältig mit der Wärmeisolierung, und befestigen Sie diese gut mit Klebeband.

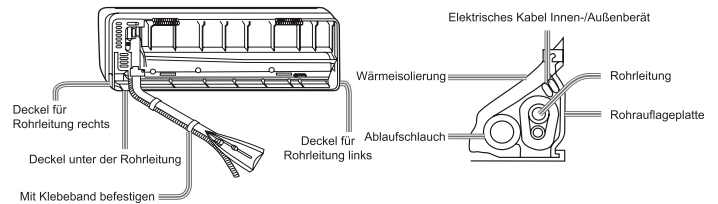

- Elektrische Innen- und Außenkabel und der Ablaufschlauch müssen mittels Schutzklebeband mit den Kältemittelleitungen verbunden sein.

#### [Verrohrung in der anderen Richtung]

- Entfernen Sie mit einer Zange den Deckel für die Rohrleitung gemäß der Rohrleitungsrichtung, und biegen Sie das Rohr entsprechend der Position der Wandöffnung. Achten Sie beim Biegen der Rohre darauf, diese nicht zu zerbrechen.
- Schließen Sie zuvor das elektrische Außen- bzw. Innenkabel an, und ziehen Sie anschließend den mit der Wärmeisolierung verbundenen Teil heraus.

## Befestigen des Gehäuses des Innengeräts

- Hängen Sie das Gerätegehäuse in die oberen Kerben der Montageplatte ein. Schieben Sie das Gehäuse von rechts nach links, um zu prüfen, ob es sicher befestigt ist.
- Um das Gehäuse an der Montageplatte zu befestigen, heben Sie es schräg von unten an und lassen es senkrecht nach unten ab.

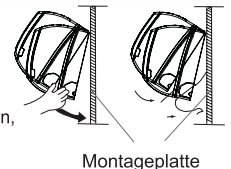

## Abnehmen des Innengerätegehäuses

- Beim Abnehmen des Innengeräts das Gehäuse anheben und es leicht an der Unterseite leicht nach vorn kippen. Dann die Einheit schräge anheben, bis sie sich von der Montageplatte abheben lässt.

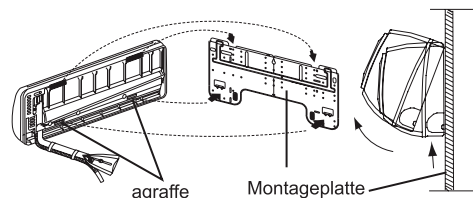

## Anschließen des elektrischen Innen-/Außenkabels

### Entfernen der Kabelabdeckung

- Nehmen Sie die Abdeckung der Anschlussklemme in der unteren rechten Ecke des Innengeräts ab, und entfernen Sie die Kabelabdeckung durch Lösen der Schrauben.

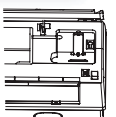

### Bei Anschluss des Kabels nach erfolgter Installation des Innengeräts

1. Führen Sie das Kabel von außerhalb des Raums durch die linke Seite der Wandöffnung, in der sich die Rohrleitung befindet.
2. Ziehen Sie das Kabel an der Vorderseite heraus, und schließen Sie es mit ausreichender Reserve (Kabelschleufe) an.

### Bei Anschluss des Kabels vor der Installation des Innengeräts

- Führen Sie das Kabel an der Rückseite des Geräts ein, und ziehen Sie es an der Vorderseite heraus.
- Lockern Sie die Schrauben, und führen Sie die Kabelenden vollständig in die Anschlussklemme ein, dann ziehen Sie die Schrauben wieder an.
- Ziehen Sie leicht an dem Kabel, um eine ordnungsgemäße Befestigung sicherzustellen.
- Versäumen Sie niemals, das angeschlossene Kabel mit der Kabelabdeckung zu sichern.

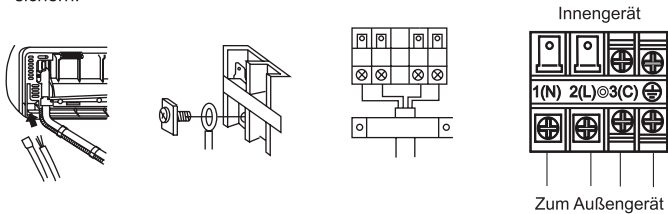

#### HINWEIS:

Überprüfen Sie beim Anschließen des Kabels die Anschlussklemmennummern von Innen- und Außengerät sorgfältig. Bei nicht sachgemäßer Verkabelung ist kein einwandfreier Betrieb möglich, und es können Defekte auftreten.

Anschlussleitungen	4G 1,0mm <sup>2</sup>
--------------------	-----------------------

1. Wenn das Netzkabel beschädigt ist, muss es vom Hersteller, einem Servicepartner oder einer ähnlich qualifizierten Person ausgetauscht werden. Der Anschlusskabeltyp ist H05RN-F oder H07RN-F.
2. Im Falle einer defekten Sicherung auf der Leiterplatte ersetzen Sie diese mit einer Sicherung vom Typ T. 3,15 A/250 V Wechselstrom (Innenbereich).
3. Die Verkabelung muss dem örtlichen Verkabelungsstandard entsprechen.
4. Nach der Installation muss der Netzstecker leicht zugänglich sein.
5. In die feste Verkabelung muss ein Schutzschalter eingebaut werden. Als Schutzschalter ist ein allpoliger Schalter zu verwenden, und die Entfernung zwischen seinen beiden Kontakten muss mindestens 3 mm betragen.

### 5 Stromversorgungsinstallation

- Die Stromversorgung darf ausschließlich für das Klimagerät verwendet werden.
- Bringen Sie bei der Installation eines Klimageräts an einem feuchten Standort einen Fehlerstromschutzschalter an.
- Verwenden Sie für die Installation an anderen Standorten, so weit möglich, einen Schutzschalter.

### 6 Schneiden und Bördeln der Rohrleitungen

- Das Schneiden der Rohre wird mit einem Rohrschneider durchgeführt, und Grate müssen entfernt werden.
- Nach dem Einsetzen der Bördelmutter wird die Bördelung durchgeführt.

	Bördelwerkzeug für R410A	Herkömmliches Bördelwerkzeug	
	Kupplungstyp	Kupplungstyp (starrer Typ)	Typ Flügelmutter (Zoll)
A	0~0,5 mm	1,0~1,5 mm	1,5~2,0 mm

Einlassung für Bördelwerkzeug

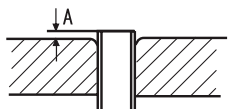

1. Zuschneiden des Rohrs



2. Entfernen Sie Grate.



3. Einsetzen der Bördelmutter



4. Bördeln des Rohrs

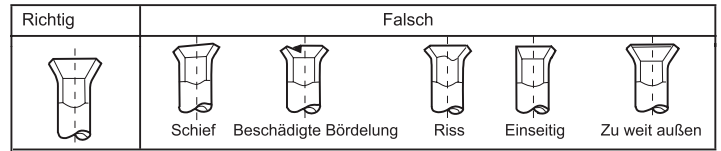

### 7 Ablauf

- Installieren Sie den Ablaufschlauch mit durchgehendem Gefälle.
- Installieren Sie den Ablaufschlauch nicht wie unten abgebildet.

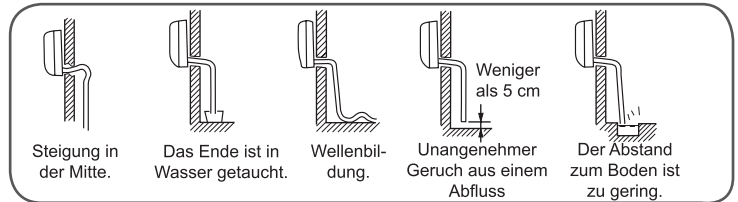

- Füllen Sie Wasser in die Ablaufwanne des Innengeräts, und vergewissern Sie sich, dass der Ablauf nach außen zuverlässig funktioniert.
- Falls der angeschlossene Ablaufschlauch sich in einem Raum befindet, statten Sie ihn unbedingt mit einer Wärmeisolation aus.

### 8 Ablauf

Codeanzeige	Problembeschreibung	Analysieren und Diagnostizieren
E1	Ausfall des Raumtemperatursensors	Fehlerhafter Anschluss Fehlerhafter NTC-Widerstand Fehlerhafte Leiterplatte
E2	Fehlerhafter Wärmeaustauschsensoren	
E4	EEPROM-Fehler Innengerät	EEPROM-Datenfehler EEPROM-Defekt Fehlerhafte Leiterplatte
E7	Kommunikationsfehler zwischen Innen- und Außengerät	Signalübertragungsfehler zwischen Innen- und Außengerät aufgrund eines Verkabelungsfehlers Fehlerhafte Leiterplatte
E14	Defekter Ventilatormotor des Innengeräts	Betriebsstopp aufgrund eines Drahtbruchs im Ventilatormotor Betriebsstopp aufgrund des Bruchs der Hauptkabel des Ventilatormotors Erkennungsfehler aufgrund fehlerhafter Leiterplatte des Innengeräts

### 9 Installationsüberprüfung und Testbetrieb

- Erklären Sie unseren Kunden den Betrieb anhand der Bedienungsanleitung

#### Checkliste für den Testbetrieb

- Setzen Sie ein Häkchen ✓ in die Kästchen.
- Tritt Gas aus der Rohrverbindung aus?
- Ist die Rohrverbindung wärmeisoliert?
- Sind die Anschlussleitungen von Innen- und Außengerät fest an den Klemmenblock angeschlossen?
- Sind die Anschlussleitungen von Innen- und Außengerät gut befestigt?
- Funktioniert der Ablauf einwandfrei?
- Ist die Erdung sicher angeschlossen?
- Ist das Innengerät sicher befestigt?
- Hält die Spannung der Stromversorgung die Vorschriften ein?
- Treten Geräusche auf?
- Leuchtet die Lampe ordnungsgemäß?
- Funktionieren Kühlung und Heizung (bei Wärmepumpe) ordnungsgemäß?
- Funktioniert die Regelung der Raumtemperatur ordnungsgemäß?

# Wartung

## Intelligente Verwendung des Klimageräts

<p>Stellen Sie eine angemessene Raumtemperatur ein.</p>  <p>Angemessene Temperatur</p>	<p>Blockieren Sie Lufteinlass und Luftauslass nicht.</p> 
<p>Schließen Sie während des Betriebs Türen und Fenster.</p>  <p>Vermeiden Sie direkte Sonneneinstrahlung im Kühlbetrieb durch Vorhänge oder Jalousien.</p>	<p>Verwenden Sie den Timer auf effiziente Weise.</p> 
<p>Wenn das Gerät längere Zeit nicht gebraucht wird, schalten Sie die Stromversorgung ab.</p>  <p>AUS</p>	<p>Verwenden Sie die Lüftungsschlitze auf effiziente Weise.</p> 

### Fernbedienung



Verwenden Sie kein Wasser. Wischen Sie die Fernbedienung mit einem trockenen Tuch ab. Verwenden Sie keinen Glasreiniger oder chemische Reinigungstücher.

### Gehäuse des Innengeräts



Wischen Sie das Klimagerät mit einem weichen und trockenen Tuch ab. Verwenden Sie bei hartnäckigen Flecken einen in Wasser gelösten Neutralreiniger. Wringen Sie das Tuch vor dem Abwischen aus, und wischen Sie den Reiniger vollständig ab.

### Folgende Mittel dürfen nicht zur Reinigung verwendet werden.



Verwenden Sie zur Reinigung des Geräts **keine jede** Chemikalien oder chemisch behandelte Tücher. Verwenden Sie zur Reinigung des Geräts **keine** Benzol, Farbverdünner, Polierpulver oder andere Lösungsmittel. Sie können zu Rissen oder Verformungen der Kunststoffoberflächen führen.



Über 40 °C (104 °F) heißes Wasser kann zu Verfärbungen oder Verformungen führen.

### Reinigung des Luftfilters

- 1 Öffnen Sie die Platte mit der Hand und unterstützen die Platte mit einem Halter
- 2 Entnehmen Sie den Filter
- 3 Reinigen Sie den Filter
- 4 Setzen Sie den Filter wieder auf
- 5 Entnehmen den Halter und schließen Sie die Platte

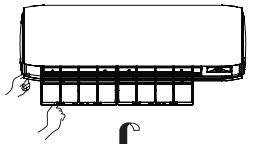

Once every two weeks

## Ersetzen des Luftfilters

### 1. Öffnen Sie das Einlassgitter

Stützen Sie das Einlassgitter mithilfe der kleinen Stützvorrichtung, die sich rechts am Innengerät befindet, ab.



### 2. Entfernen Sie den Standardluftfilter.

Schieben Sie den Knopf leicht nach oben, um den Filter zu lösen, und entnehmen Sie ihn.

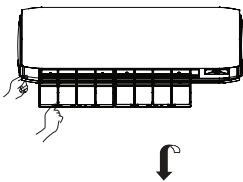

Entfernen Sie den alten Luftfilter



### 3. Setzen Sie einen Luftreinigungsfilter ein.

Stecken Sie in den linken und rechten Filterhalter entsprechende Luftfiltereinsätze.

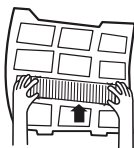

### 4. Setzen Sie den Standardluftfilter ein. (Notwendige Installation)

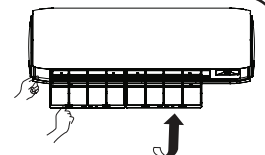

### ACHTUNG:

Die weiße Seite des Photokatalysator-Luftfilters zeigt nach außen, die schwarze in Richtung Gerät. Die grüne Seite des antibakteriellen Mediums im Luftfilter zeigt nach außen, die weiße in Richtung Gerät.

### 5. Schließen Sie das Einlassgitter.

Schließen Sie das Gitter fest

### HINWEIS:

- Der Photokatalysator-Luftfilter wird innerhalb eines bestimmten Intervalls durch Solarisation unbrauchbar gemacht. In der Regel dauert dies 6 Monate.
- Das antibakterielle Medium im Luftfilter hat eine längere Haltbarkeit und muss nicht ausgetauscht werden. Während des Gebrauchs sollten Sie allerdings regelmäßig mit einem Staubsauger den angesammelten Staub entfernen oder die Filter abklopfen, da ihre Wirkungsweise ansonsten beeinträchtigt wird.
- Wenn der Filter mit dem antibakteriellen Medium nicht verwendet wird, sollte er an einem kühlen und trockenen Ort aufbewahrt werden und keiner direkten Sonneneinstrahlung ausgesetzt sein, da seine Sterilisierungsfunktion andernfalls beeinträchtigt werden kann.

# Vorsicht

## ⚠️ WARNUNG

Wenden Sie sich hinsichtlich der Installation an eine Verkaufsfiliale oder einen Serviceshop. Versuchen Sie nicht, das Klimagerät selbst zu installieren, da eine unsachgemäße Durchführung zu Stromschlägen, Bränden und Wasserleckagen führen kann.

## ⚠️ WARNUNG

Wenn Betriebsstörungen wie Brandgeruch auftreten, stoppen Sie sofort den Betrieb, und wenden Sie sich an die Verkaufsfiliale.

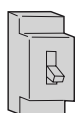

AUS



STRIKT  
EINZUHALTEN

Verwenden Sie eine eigene Stromversorgung mit einem Schutzschalter.

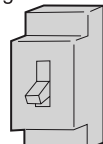

Vergewissern Sie sich, dass der Ablauf sicher installiert ist.



STRIKT  
EINZUHALTEN

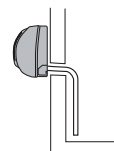

Verbinden Sie das Netzkabel vollständig mit dem Auslass.



STRIKT  
EINZUHALTEN

Verwenden Sie die geeignete Spannung.



STRIKT  
EINZUHALTEN

1. Verlängern oder verkürzen Sie das Netzkabel nicht.  
2. Installieren Sie das Gerät nicht an einem Ort, an dem unter Umständen brennbares Gas austreten kann.  
3. Setzen Sie das Gerät keinen Wasser- oder Öldämpfen aus.



VERBOTEN

Verwenden Sie das Netzkabel nicht im aufgewickelten Zustand.

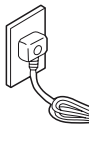

VERBOTEN

Achten Sie darauf, dass das Netzkabel nicht beschädigt wird.

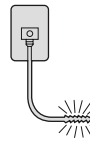

VERBOTEN

Führen Sie keinesfalls Objekte in den Lufteinlass oder Luftauslass ein.

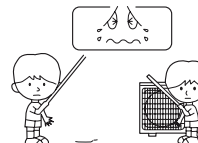

VERBOTEN

Stoppen Sie den Betrieb nicht durch Ziehen des Netzsteckers usw.



VERBOTEN

Richten Sie den Luftstrom nicht direkt auf Personen, insbesondere nicht auf Kleinkinder oder ältere Personen.



VERBOTEN

Versuchen Sie nicht, selbst Reparaturen oder Umbauten durchzuführen.



Schließen Sie das Erdungskabel an.

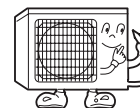

Erdung

## ⚠️ ACHTUNG!

Verwenden Sie das Gerät nicht für die Lagerung von Lebensmitteln, Kunstgegenständen, Präzisionsausrüstung, zur Zucht oder zum Anbau.

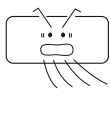

VERBOTEN

Sorgen Sie gelegentlich für Frischluftzufuhr, insbesondere dann, wenn zur selben Zeit ein Gasgerät in Betrieb ist.

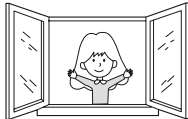

STRIKT  
EINZUHALTEN

Betätigen Sie den Schalter nicht mit nassen Händen.

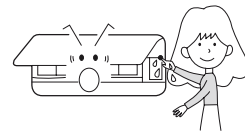

VERBOTEN

Installieren Sie das Gerät nicht in der Nähe eines Kamins oder eines Heizgeräts.

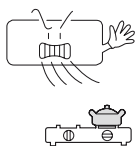

VERBOTEN

Überprüfen Sie den Zustand des Installationsuntergrunds.

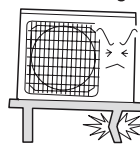

VERBOTEN

Gießen Sie kein Wasser zur Reinigung auf das Gerät.

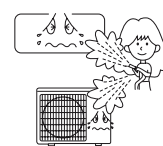

VERBOTEN

Setzen Sie Pflanzen oder Tiere nicht dem direkten Luftstrom aus.

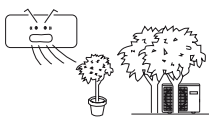

VERBOTEN

Stellen Sie keine Gegenstände auf das Gerät, und klettern Sie nicht auf das Gerät.

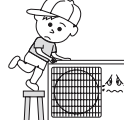

VERBOTEN

Stellen Sie keine Blumenvase oder Wasserbehälter auf das Gerät.







VERBOTEN





# Fehlerbehebung

Überprüfen Sie folgende Punkte, bevor Sie sich an den Kundendienst wenden.

	Problem	Ursache und Ausgangskontrollen
Normale Leistungsüberprüfung	Das System startet nicht sofort neu. 	<ul style="list-style-type: none"> <li>• Wenn das Gerät abgeschaltet wird, startet es erst nach 3 Minuten neu, um das System zu schützen.</li> <li>• Wenn das Stromkabel herausgezogen und wieder angesteckt wird, schaltet sich die Schutzschaltung für 3 Minuten ein, um das Klimagerät zu schützen.</li> </ul>
	Ein lautes Geräusch ist zu hören 	<ul style="list-style-type: none"> <li>• Während das Gerät in Betrieb ist, oder wenn es ausgeschaltet wird, ist möglicherweise ein rauschendes oder gluckendes Geräusch zu hören. Erst 2 bis 3 Minuten, nachdem das Gerät gestartet wurde, wird das Geräusch lauter. (Das Geräusch wird durch den Fluss des Kühlmittels im System erzeugt.)</li> <li>• Während das Gerät in Betrieb ist, ist möglicherweise ein knackendes Geräusch zu hören. Dieses Geräusch wird durch das Gehäuse erzeugt, das sich aufgrund von Temperaturänderungen ausdehnt oder zusammenzieht.</li> <li>• Wenn ein lautes Geräusch aus der Luftausblasrichtung kommt, während das Gerät in Betrieb ist, ist der Luftfilter möglicherweise stark verschmutzt.</li> </ul>
	Es werden Gerüche erzeugt.	• Dies ist der Fall, da das System Gerüche aus dem Innenbereich, wie z. B. den Geruch von Möbeln, Farbe oder Zigaretten, zirkuliert.
	Dunst oder Dampf wird ausgestoßen. 	• Während des Kühl- oder Entfeuchtungsbetriebs entweicht möglicherweise Dunst aus dem Innengerät. Dies tritt aufgrund der plötzlichen Abkühlung der Luft auf.
	Im Entfeuchtungsbetrieb kann die Ventilatorgeschwindigkeit nicht verändert werden.	• Wenn die Raumtemperatur im Entfeuchtungsbetrieb +2 °C unter der Temperatureinstellung liegt, läuft das Gerät unabhängig von der Ventilatoreinstellung intermittierend mit geringer Geschwindigkeit.
Mehrfachprüfung		<ul style="list-style-type: none"> <li>• Ist der Netzstecker angeschlossen?</li> <li>• Gibt es einen Stromausfall?</li> <li>• Ist die Sicherung durchgebrannt?</li> </ul>
	Schlechte Kühlleistung 	<ul style="list-style-type: none"> <li>• Ist der Luftfilter verschmutzt? Normalerweise sollte er alle 15 Tage gereinigt werden.</li> <li>• Gibt es vor der Luftzuführung und dem Luftaustritt irgendwelche Hindernisse?</li> <li>• Wurde die Temperatur korrekt eingestellt?</li> <li>• Sind Türen oder Fenster geöffnet? Kommt es durch das Fenster während des Kühlbetriebs zu direkter Sonneneinstrahlung? (Ziehen Sie einen Vorhang vor)</li> <li>• Gibt es während des Kühlbetriebs zu viele Wärmequellen oder sind zu viele Personen im Raum?</li> </ul>

# Vorsicht

- Blockieren oder bedecken Sie das Lüftungsgitter des Klimageräts nicht. Stecken Sie keine Finger oder Gegenstände in den Einlass/ Auslass und die Schwenklamellen.
- Dieses Gerät ist für Personen (einschl. Kinder) mit eingeschränkten physischen, sensorischen oder psychischen Fähigkeiten nur dann geeignet, wenn eine angemessene Aufsicht oder ausführliche Anleitung zur Benutzung der Gefriertruhe durch eine verantwortliche Person sichergestellt ist. Achten Sie darauf, dass Kinder nicht mit dem Gerät spielen.

## Technische Daten

- Der Kühlkreislauf ist lecksicher.

## Das Gerät ist unter folgenden Bedingungen betriebsfähig:

### 1. Umgebungstemperaturbereich:

Kühlbetrieb	Innen	Maximum: D.B/W.B	35 °C/24 °C
		Minimum: D.B/W.B	21 °C/15 °C
Heizbetrieb	Außen	Maximum: D.B/W.B	43 °C/26 °C
		Minimum: D.B	-20 °C
Außen (WECHSELRICHTER)	Innen	Maximum: D.B	27 °C
		Maximum: D.B	10 °C
	Außen	Maximum: D.B/W.B	24 °C/18 °C
	Minimum: D.B	-15 °C	
	Maximum: D.B/W.B	24 °C/18 °C	
	Minimum: D.B	-20 °C	

- Wenn das Netzkabel beschädigt ist, muss es vom Hersteller, einem Servicepartner oder einer ähnlich qualifizierten Person ausgetauscht werden.
- Im Falle einer defekten Sicherung auf der Leiterplatte des Innengeräts ersetzen Sie diese mit einer Sicherung des Typs T. 3,15 A/250 V. Im Falle einer defekten Sicherung auf der Leiterplatte des Außengeräts ersetzen Sie diese mit einer Sicherung des Typs T. 25 A/250 V.
- Die Verkabelung muss dem örtlichen Verkabelungsstandard entsprechen.
- Nach der Installation muss der Netzstecker leicht zugänglich sein.
- Altbatterien müssen sachgemäß entsorgt werden.
- Das Gerät darf nicht von kleinen Kindern oder gebrechlichen Personen ohne Aufsicht bedient werden.
- Achten Sie darauf, dass kleine Kinder nicht mit dem Gerät spielen.
- Verwenden Sie den zum Netzkabel passenden Netzstecker.
- Der Netzstecker und das Verbindungskabel müssen dem örtlichen Standard entsprechen.
- Schalten Sie zum Schutz der Einheiten zuerst die Wechselstromversorgung ab, und schalten Sie frühestens 30 Sekunden später die Stromversorgung ab.

# RED Declaration of Conformity (DoC)

Unique identification of this DoC: 20210308001

We, INVENTOR A.G. ELECTRIC APPLIANCES S.A. declare under our sole responsibility that the product:

product name: Wi-Fi Module

trade name: Inventor

type or model: WFM-H20

relevant supplementary information: N.A.

to which this declaration relates is in conformity with the essential requirements and other relevant requirements of the RE Directive (2014/53/EU).

The product is in conformity with the following standards and/or other normative documents:

HEALTH & SAFETY (Art. 3(1)(a)): EN 62311:2008, EN 62368-1:2014/A11:2017

EMC (Art. 3(1)(b)): EN 301 489-17 V3.2.4 (2020-09), EN 301 489-1 V2.2.3 (2019-11)

SPECTRUM (Art. 3(2)): ETSI EN 300 328 V2.2.2 (2019-07)

OTHER (incl. Art. 3(3) and voluntary specs): N.A.

Limitation of validity (if any): N.A.

Supplementary information: N.A.

Notified body involved: N.A.

Technical file held by: INVENTOR A.G. ELECTRIC APPLIANCES S.A.

Place and date of issue (of this DoC): Athens, Greece / 08 March 2021

Signed by or for the manufacturer:

**INVENTOR A.G. ELECTRIC APPLIANCES S.A.**  
2, THOUKIDIDOU STR. & 24th KM NATIONAL ROAD  
ATHENS - LAMIA  
145 65 AG. STEFANOS - ATHENS - GREECE  
TEL: +30 211 300 2000 - FAX: +30 211 300 3333  
VAT No: EL 095554670 - GEMI: 005861001000  
Website: www.inventor.ac

Name (in print): Georgia Lazaridou  
Title: Product Director





# AIR CONDITIONING SYSTEMS

## WALL MOUNTED UNIT



V:1.0.032024

Manufacturer: **INVENTOR A.G. S.A.**

24th km National Road Athens - Lamia & 2 Thoukididou Str., Ag.Stefanos, 14565

Tel.: +30 211 300 3300, Fax: +30 211 300 3333 - [www.inventor.ac](http://www.inventor.ac)

