

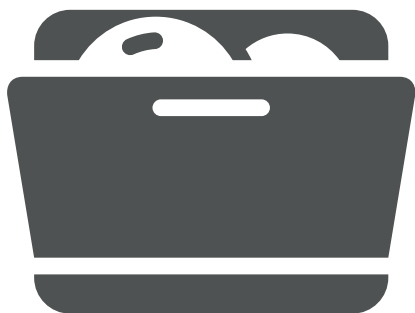

DISHWASHER

TABLE TOP FREESTANDING

- USER'S MANUAL
- ΕΓΧΕΙΡΙΔΙΟ ΧΡΗΣΗΣ
- MANUAL UTILIZATORULUI



MODEL:
CLP-TT66I



CONTENTS

SAFETY INFORMATION.....	5
PRODUCT OVERVIEW	10
QUICK USER GUIDE	11
INSTALLATION INSTRUCTIONS	
About Power Connection	12
Water Supply and Drain.....	13
Connection of Drain Hoses	14
Positioning the Appliance.....	15
PROGRAM SELECTION	
Control Panel.....	16
Wash Cycle Table.....	19
Saving Energy.....	21
Starting A Program.....	21
Changing The Program Mid-cycle	21
If you Forgot To Add A Dish	22
USING YOUR DISHWASHER	
Water Softener.....	23
Loading Salt Into The Softener.....	23
Preparing And Loading Dishes	27
Function Of The Rinse Aid And Detergent.....	30
Filling The Rinse Aid Reservoir	31
Filling The Detergent Dispenser	32
LOADING THE BASKETS.....	33
MAINTENANCE AND CLEANING	35
TROUBLESHOOTING TIPS	39
ERROR CODES.....	43
TECHNICAL INFORMATION	44
PRODUCT FICHE	45

 **NOTE:**

- Reviewing the section on Troubleshooting Tips will help you solve some common problems by yourself.
- If you cannot solve the problems by yourself, please ask for help from a professional technician.
- Inventor A.G., following a policy of constant development and updating of the product, may make modifications without giving prior notice.
- If the manual is lost or belongs to a previous version, you can receive a new user manual from Inventor A.G. or the responsible vendor.

SAFETY INFORMATION

⚠ WARNING

When using your dishwasher, follow the precautions listed below:

- Installation and repair can only be carried out by a qualified technician
- This appliance is intended to be used in household and similar applications such as:
 - staff kitchen areas in shops, offices and other working environments;
 - farm houses;
 - by clients in hotels, motels and other residential type environments;
 - bed and breakfast type environments.
- This appliance can be used by children aged from 8 years and above and persons with reduced physical, sensory or mental capabilities or lack of experience and knowledge if they have been given supervision or instruction concerning use of the appliance in a safe way and understand the hazards involved. Children shall not play with the appliance. Cleaning and user maintenance shall not be done by children without supervision. (For EN60335-1)

- Packaging material could be dangerous for children!
- Children should be supervised to ensure that they do not play with the appliance.
- This appliance is for indoor household use only. To protect against the risk of electrical shock, do not immerse the unit, cord or plug in water or other liquid.
- Please unplug before cleaning and maintenance the appliance .Use a soft cloth moisten with mild soap, and then use a dry cloth to wipe it again.
- If the supply cord is damaged, it must be replaced by the manufacturer or its service agent or a similarly qualified person in order to avoid a hazard.



Earthing Instructions

- This appliance must be earthed. In the event of a malfunction or breakdown, earthing will reduce the risk of an electric shock by providing a path of least resistance of electric current. This appliance is equipped with an earthing conductor plug.
- The plug must be plugged into an appropriate outlet that is installed and earthed in accordance with all local codes and ordinances.
- Improper connection of the equipment-earthing conductor can result in the risk of an electric shock.
- Check with a qualified electrician or service representative if you are in doubt whether the appliance is properly grounded.

- Do not modify the plug provided with the appliance if it does not fit the outlet.
- Have a proper outlet installed by a qualified electrician.
- Do not abuse, sit on, or stand on the door or dish rack of the dishwasher.
- Do not operate your dishwasher unless all enclosure panels are properly in place.
- Open the door very carefully if the dishwasher is operating, there is a risk of water squirting out.
- Do not place any heavy objects on or stand on the door when it is open. The appliance could tip forward.
- When loading items to be washed:
 - 1) Locate sharp items so that they are not likely to damage the door seal;
 - 2) Warning: Knives and other utensils with sharp points must be loaded in the basket with their points facing down or placed in a horizontal position.
- Some dishwasher detergents are strongly alkaline. They can be extremely dangerous if swallowed. Avoid contact with the skin and eyes and keep children away from the dishwasher when the door is open.
- Check that there are no detergent residues after completion of the wash cycle.
- Do not wash plastic items unless they are marked "dishwasher safe" or the equivalent.

- For unmarked plastic items not so marked, check the manufacturer's recommendations.
- Use only detergent and rinse agents recommended for use in an automatic dishwasher.
- Never use soap, laundry detergent, or hand washing detergent in your dishwasher.
- The door should not be left open, since this could increase the risk of tripping.
- During installation, the power supply must not be excessively or dangerously bent or flattened.
- Do not tamper with controls.
- The appliance needs to be connected to the main water valve using new hose sets. Old sets should not be reused.
- To save energy, in stand by mode, the appliance will switch off automatically after 15 minutes without any user interaction.
- The maximum number of place settings to be washed is 6.
- The maximum permissible inlet water pressure is 1MPa.
- The minimum permissible inlet water pressure is 0.04MPa.

Disposal

- For disposing of package and the appliance please go to a recycling center. Therefore cut off the power supply cable and make the door closing device unusable.



- Cardboard packaging is manufactured from recycled paper and should be disposed in the waste paper collection for recycling.
- By ensuring this product is disposed of correctly, you will help prevent potential negative consequences for the environment and human health, which could otherwise be caused by inappropriate waste handling of this product.
- For more detailed information about recycling of this product, please contact your local city office and your household waste disposal service.
- **DISPOSAL: Do not dispose this product as unsorted municipal waste. Collection of such waste separately for special treatment is necessary.**

PRODUCT OVERVIEW

❗ IMPORTANT:

To get the best performance from your dishwasher, read all operating instructions before using it for the first time.

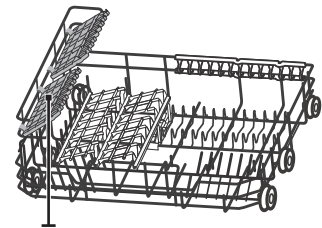
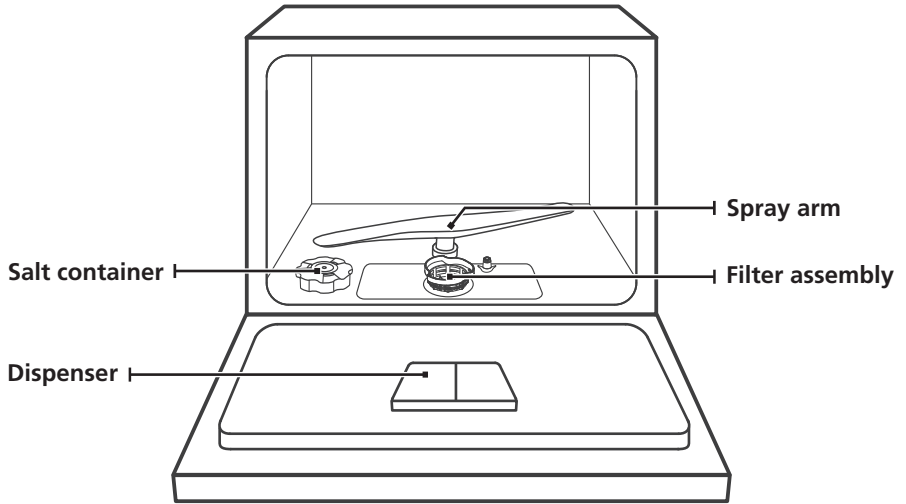

Cup rack

Basket

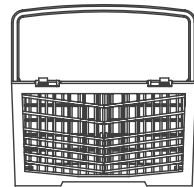

Cutlery rack

💡 NOTE:

Pictures are only for reference, actual models may be different.

QUICK USER GUIDE

Please read the corresponding content on the instruction manual for detailed operating method.

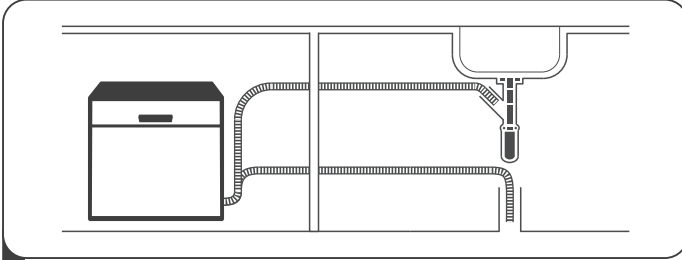

- 1 Install the dishwasher
Check the installation chapter



- 2 Remove larger residue from dishes.
Avoid pre-rinsing.

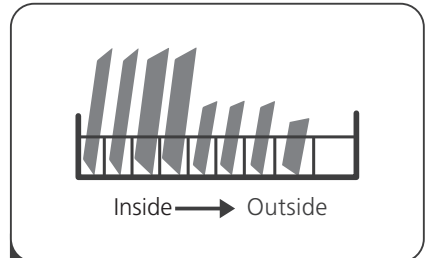

- 3 Load the baskets

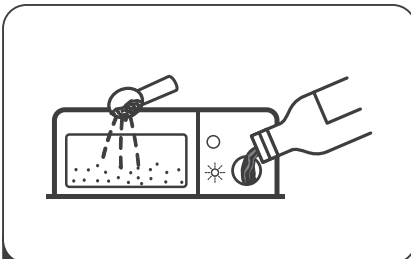

- 4 Fill the dispenser with detergent and
rinse aid.

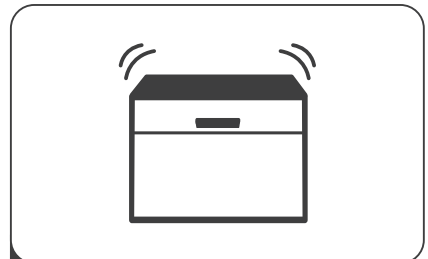

- 5 Select a suitable programme and
start the dishwasher.

INSTALLATION INSTRUCTIONS

⚠ WARNING



Electrical Shock Hazard

Disconnect electrical power before installing dishwasher.

Failure to do so could result in death or electrical shock.

⚠ Attention

The installation of the pipes and electrical equipments should be done by professionals.

About Power Connection

⚠ WARNING

For your personal safety:

- Do not use an extension cord or an adapter plug with this appliance.
- Do not, under any circumstances, cut or remove the earthing connection from the power cord.

Electrical requirements

Please look at the rating label to know the rating voltage and connect the dishwasher to the appropriate power supply. Use the required fuse 10A/13A/16A, time delay fuse or circuit breaker recommended and provide separate circuit serving only this appliance.

Electrical connection

Ensure the voltage and frequency of the power being corresponds to those on the rating plate. Only insert the plug into an electrical socket which is earthed properly. If the electrical socket to which the appliance must be connected is not appropriate for the plug, replace the socket, rather than using a adaptors or the like as they could cause overheating and burns.

⚠ Ensure that proper earthing exists before use

Water Supply And Drain

Cold water connection

Connect the cold water supply hose to a threaded 3/4(inch) connector and make sure that it is fastened tightly in place.

If the water pipes are new or have not been used for an extended period of time, let the water run to make sure that the water is clear. This precaution is needed to avoid the risk of the water inlet to be blocked and damage the appliance.

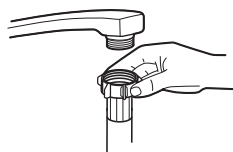

ordinary supply hose



safety supply hose

About the safety supply hose

The safety supply hose consists of the double walls. The system guarantees its intervention by blocking the flow of water in case of the supply hose breaking and when the air space between the supply hose itself and the outer corrugated hose is full of water.

⚠ WARNING

A hose that attaches to tap can burst if it is installed on the same water line as the dishwasher. If your sink has one, it is recommended that the hose be disconnected and the hole plugged.

How to connect the safety supply hose

1. Pull the safety supply hoses out from storage compartment located at rear of dishwasher.
2. Tighten the screws of the safety supply hose to the faucet with thread 3/4inch.
3. Turn the water fully on before starting the dishwasher.

How to disconnect the safety supply hose

1. Turn off the water.
2. Unscrew the safety supply hose from the faucet.

Connection Of Drain Hoses

Insert the drain hose into a drain pipe with a minimum diameter of 4 cm, or let it run into the sink, making sure to avoid bending or crimping it. The height of drain pipe must be less than 600 mm. The free end of the hose must not be immersed in water to avoid the back flow of it.

⚠ Please securely fix the drain hose in either position A or position B

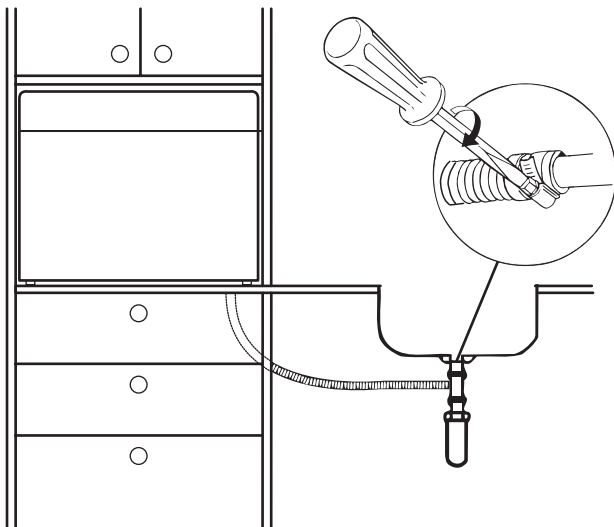
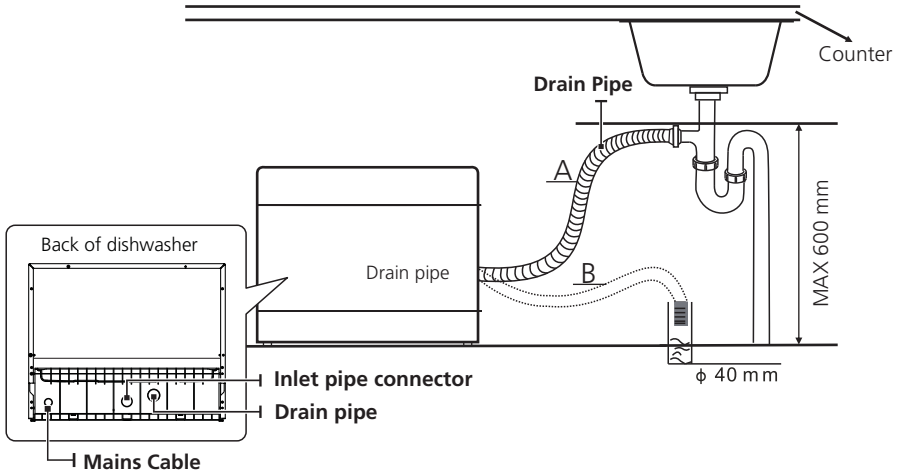

How to drain excess water from hoses

If the connection to the drain pipe is positioned higher than 1 meter, excess water may remain in the drain hose. It will be necessary to drain excess water from the hose into a bowl or suitable container that is held outside and lower than the sink.

Water outlet

Connect the water drain hose. The drain hose must be correctly fitted to avoid water leaks. Ensure that the water drain hose is not kinked or squashed.

Extension hose

If you need a drain hose extension, make sure to use a similar drain hose. It must be no longer than 4 meters; otherwise the cleaning effect of the dishwasher could be reduced.

Syphon connection

The waste connection must be at a height less than 1 meter (maximum) from the bottom of the dishwasher.

Positioning The Appliance

Position the appliance in the desired location. The back should rest against the wall behind it, and the sides, along the adjacent cabinets or walls. The dishwasher is equipped with water supply and drain hoses that can be positioned either to the right or the left sides to facilitate proper installation.

PROGRAM SELECTION

Control Panel

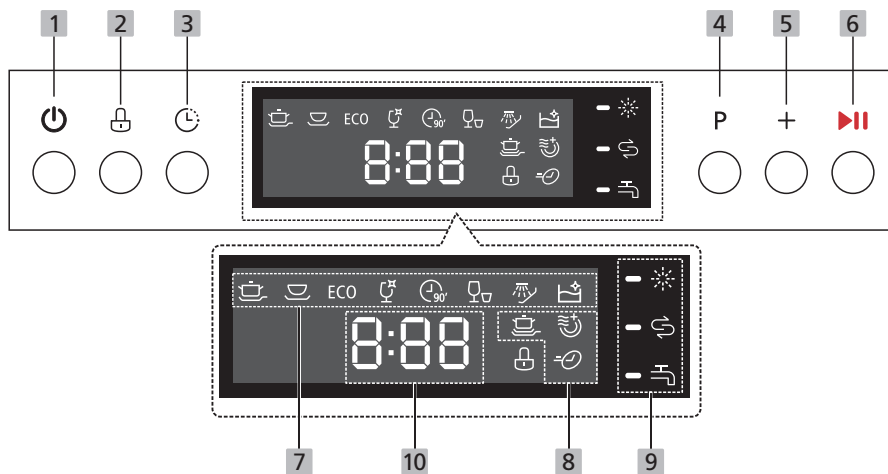







Operation (Button)









1 Power	Press this button to turn on your dishwasher, the screen lights up.
2 Child lock	This option allows you to lock the buttons on the control panel - except the Power button - so children cannot accidentally start the dishwasher by pressing the buttons on the panel. When pressing this button, corresponding indicator will be lit.
3 Delay	Press this button to set the delayed hours for washing. You can delay the start of washing up to 24 hours. One press on this button delays the start of washing by one hour.
4 Program	Press this button to select the appropriate washing programme, the programme indicator will be lit.
5 Function	Press the button to select a function, corresponding indicator will be lit.

6 Start/Pause	To start the selected washing program or pause it when the dishwasher is working.
----------------------	---

Display

7 Program indicator	<p> Intensive For heaviest soiled crockery, and normally soiled pots, pans, dishes etc. With dried-on food.</p> <p> Everyday For normally soiled loads, such as pots, plates, glasses and lightly soiled pans.</p> <p>ECO ECO This is standard program, it is suitable to clean normally soiled tableware and it is the most efficient program in terms of its combined energy and water consumption for that type of tableware.</p> <p> Glass For lightly soiled crockery and glass.</p> <p> 90 Min For normally soiled loads that need quick wash.</p> <p> Rapid A shorter wash for lightly soiled loads that do not need drying.</p> <p> Soak To rinse dishes that you plan to wash later that day.</p> <p> Self-cleaning This program provides an effective cleaning of the dishwasher itself.</p>
----------------------------	---





Display



8 Function indicator	<p> Power Wash If you want to wash very dirty, hard to clean dishes, please select this function.</p> <p> Extra Drying If you want to dry your dishes more completely, please select this function.</p> <p> Express Reduce the program time.</p>
9 Warning indicator	<p> Rinse Aid If the “” indicator is lit, it means the dishwasher is low on dishwasher rinse aid and requires a refill.</p> <p> Salt If the “” indicator is lit, it means the dishwasher is low on dishwasher salt and needs to be refilled.</p> <p> Water Faucet If the “” indicator is lit, it means the water faucet closed.</p>
10 Screen	To show the reminding time and delay time, error codes etc.

Wash Cycle Table

The table below shows which programs are best for the levels of food residue on them and how much detergent is needed. It also show various information about the programs. Consumption values and program duration are only indicative except for ECO program.

(●) indicates that the program uses rinse aid in the last rinse.

Program	Description Of Cycle	Detergent Pre/Main Wash	Running Time(min)	Energy (kWh)	Water (L)	Rinse Aid
 Intensive	Pre-wash(50°C) Wash(70°C) Rinse Rinse Rinse(70°C) Drying	4/10g	140	0.894	9.6	●
 Everyday	Pre-wash Wash(60°C) Rinse Rinse(70°C) Drying	4/10g	120	0.667	7.7	●
ECO (*EN60436)	Pre-wash Wash(45°C) Rinse(65°C) Drying	4/10g	230	0.613	6.5	●
 Glass	Wash(45°C) Rinse Rinse(60°C) Drying	14g	75	0.435	5.8	●
 90 Min	Wash(65°C) Rinse Rinse Rinse(70°C) Drying	14g	90	0.785	6.6	●
 Rapid	Wash(40°C) Rinse Rinse	12g	30	0.244	5.8	○

Program	Description Of Cycle	Detergent Pre/Main Wash	Running Time(min)	Energy (kWh)	Water (L)	Rinse Aid
 Soak	Pre-Wash	/	15	0.020	2.0	○
 Self-cleaning	Wash(70°C) Rinse Rinse(65°C) Drying	14g	80	0.700	5.6	●

 **NOTE:**

ECO : The ECO program is suitable to clean normally soiled tableware, that (*EN60436) for this use, it is the most efficient program in terms of its combined energy and water consumption, and it is used to assess compliance with the EU ecodesign legislation.

Saving Energy

1. Pre-rinsing of tableware items leads to increased water and energy consumption and is not recommended.
2. Washing tableware in a household dishwasher usually consumes less energy and water in the use phase than hand dishwashing when the household dishwasher is used according to the instructions.

Starting A Programme

1. Draw out the basket, load the dishes and push them back.
2. Pour in the detergent.
3. Insert the plug into the socket. The power supply refer to last page "Product fiche". Make sure that the water supply is turned on to full pressure.
4. Close the door, press the Power button, to switch on the machine.
5. Choose a program, the response light will turn on. Then press the Start/Pause button, the dishwasher will start its cycle.

Changing The Program Mid-cycle

A programme can only be changed if it has been running only for a short period of time, otherwise the detergent may have already been released or the the wash water with detergent has already been drained. If this is the case, the dishwasher needs to be reset and the detergent dispenser must be refilled. To reset the dishwasher, follow the instructions below:

1. Press the Start/Pause button to pause the washing.
2. Press Program button for more than 3 seconds the machine will be in program selection mode.
3. Press the Program button to select the desired program.
4. Press the Start/Pause button, after 1 seconds, the dishwasher will start.

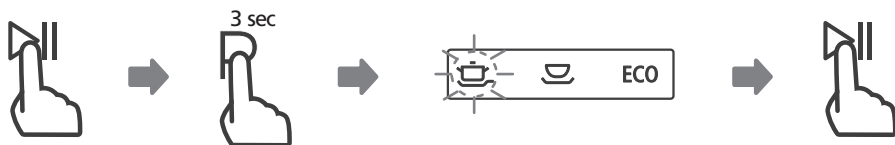

If you Forgot To Add A Dish

A forgotten dish can be added any time before the detergent dispenser opens. If this is the case, follow the instructions below:

1. Press the Start/Pause button to pause the washing.
2. Wait 5 seconds then open the door.
3. Add the forgotten dishes.
4. Close the door.
5. Press the Start/Pause button after 10 seconds, the dishwasher will start.

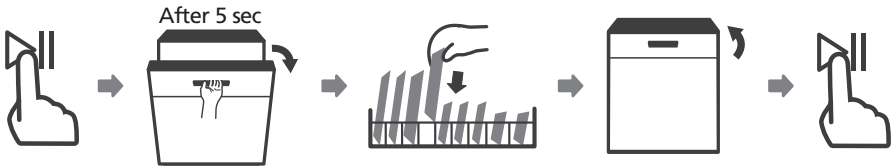

⚠ WARNING



It is dangerous to open the door mid-cycle, as hot steam may scald you.

USING YOUR DISHWASHER

Before using your dishwasher :

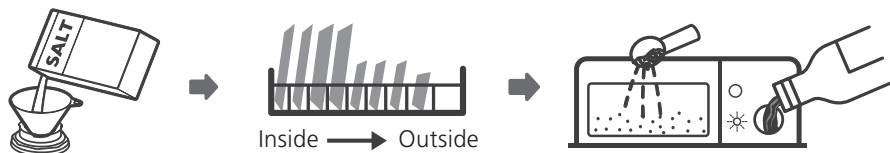

1. Set the water softener
2. Loading the salt into the softener
3. Loading the basket
4. Fill the detergent dispenser

Water Softener

The water softener must be set manually, using the water hardness dial.

The water softener is designed to remove minerals and salts from the water, which would have a detrimental or adverse effect on the operation of the appliance.

The more minerals there are, the harder your water is.

The softener should be adjusted according to the hardness of the water in your area. Your local Water Authority can advise you on the hardness of the water in your area.

Adjusting salt consumption

The dishwasher is designed to allow for adjustment in the amount of salt consumed based on the hardness of the water used. This is intended to optimise and customise the level of salt consumption.

Please follow the steps below for adjustment in salt consumption.

1. Close the door, switch on the appliance;
2. Within 60 seconds after the appliance was switched on, press the Programme button for more than 5 seconds to start the water softener setting mode;
3. Press the Program button again to select the proper setting according to your local environment, the setting will change in the following sequence:
H1->H2->H3->H4->H5->H6;
4. Without any operation in five seconds or press the Power button to end the setting mode, the setting is memorized by the programme.

WATER HARDNESS				WATER SOFTENER LEVEL	Regeneration after X program sequence	Salt consumption (gr/cycle)
German dH	French fH	British Clarke	Mmol/l			
0-5	0-9	0-6	0-0.94	H1	-	0
6-11	10-20	7-14	1.0-2.0	H2	10	9
12-17	21-30	15-21	2.1-3.0	H3	5	12
18-22	31-40	22-28	3.1-4.0	H4	3	20
23-34	41-60	29-42	4.1-6.0	H5	2	30
35-55	61-98	43-69	6.1-9.8	H6	1	60

- 1) German degree of measurement for the water hardness
- 2) millimol, international unit for water hardness
- 3) Every cycle with a regeneration operation consumes additional 2.0 litres of water, the energy consumption increases by 0.02 kWh and the program extends by 4 minutes.

* factory setting: H4



NOTE:

If your model does not have any water softener, you may skip this section.

Water Softener

The hardness of the water varies from place to place. If hard water is used in the dishwasher, deposits will form on the dishes and utensils.

The appliance is equipped with a special softener that uses a salt container specifically designed to eliminate lime and minerals from the water.

• Loading The Salt Into The Softener

💡 NOTE:

If your model does not have any water softener, you may skip this section.

Always use salt intended for dishwasher use.

The salt container is located beneath the lower basket and should be filled as explained in the following:

Please follow the steps below for adding dishwasher salt:

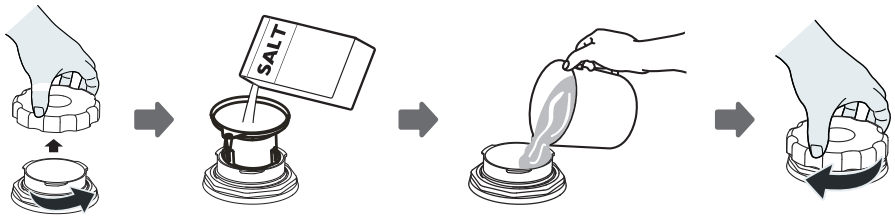

1. Remove the lower basket and unscrew the reservoir cap.
2. Place the end of the funnel (if supplied) into the hole and pour in about 1 kg of dishwasher salt.
3. Fill the salt container to its maximum limit with water, It is normal for a small amount of water to come out of the salt container.
4. After filling the container, screw back the cap tightly.
5. The salt warning light will turn off after the salt container has been filled with salt.
6. Immediately after filling the salt into the salt container, a washing program should be started (We suggest to use a short program). Otherwise the filter system, pump or other important parts of the machine may be damaged by salty water. This is out of warranty.

NOTE:

- The salt container must only be refilled when the salt warning light () in the control panel turns on. Depending on how well the salt dissolves, the salt warning light may still be on even though the salt container is filled. If there is no salt warning light in the control panel (for some models), you can estimate when to fill the salt into the softener by the cycles that the dishwasher has run.
- If salt has spilled, run a soak or quick program to remove it.

WARNING

- **Only use salt specifically designed for dishwashers use!**
Every other type of salt not specifically designed for dishwasher use, especially table salt, will damage the water softener. In case of damages caused by the use of unsuitable salt Inventor A.G. does not give any warranty nor is liable for any damages caused.
- **Only fill with salt before running a cycle.**
This will prevent any grains of salt or salty water, which may have been spilled, remaining on the bottom of the machine for any period of time, which may cause corrosion.

Preparing And Loading Dishes

- Consider buying utensils which are identified as dishwasher-proof.
- For particular items, select a program with the lowest possible temperature.
- To prevent damage, do not take glass and cutlery out of the dishwasher immediately after the program has ended.

Washing cutlery and dishes

Are not suitable

- Cutlery with wooden, horn china or mother-of-pearl handles
- Plastic items that are not heat resistant
- Older cutlery with glued parts that are not temperature resistant
- Bonded cutlery items or dishes
- Pewter or cooper items
- Crystal glass
- Steel items subject to rusting
- Wooden platters
- Items made from synthetic fibres

Are of limited suitability

- Some types of glasses can become dull after a large number of washes
- Silver and aluminum parts have a tendency to discolour during washing
- Glazed patterns may fade if machine washed frequently

Recommendations for loading the dishwasher

Scrape off any large amounts of leftover food. Soften remnants of burnt food in pans. It is not necessary to rinse the dishes under running water.

For best performance of the dishwasher, follow these loading guidelines.

Place objects in the dishwasher in the following way:

- Items such as cups, glasses, pots/pans, etc. must face downwards.
- Curved items, or ones with recesses, should be loaded aslant so that water can run off.
- All utensils are stacked securely and can not tip over.
- All utensils are placed in the way that the spray arms can rotate freely during washing.
- Dishes and items of cutlery must not lie inside one another, or cover each other. To avoid damage, glasses should not touch one another.
- The upper basket is designed to hold more delicate and lighter dishware such as glasses, coffee and tea cups.
- Long bladed knives stored in an upright position are a potential hazard! Long and / or sharp items of cutlery such as carving knives must be positioned horizontally in the upper basket.
- Please do not overload your dishwasher. This is important for good results and for reasonable consumption of energy.

NOTE:

Very small items should not be washed in the dishwasher as they could easily fall out of the basket.

WARNING



Items will be hot! To prevent damage, do not take glass and cutlery out of the dishwasher for around 15 minutes after the program has ended.

Loading the basket

All tableware can't be placed face up, in order to improve the cleaning area and washing performance, it is recommended to place the dirty side towards the spray arm.

Please don't let tableware out of basket bottom to make sure not block the moving of the spray arm. The maximum diameter advised for plates in front of the detergent dispenser is of 19 cm, this not to hamper the opening of it.

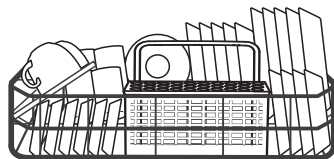

Loading the cutlery basket

For personal safety and a top quality cleaning, place the silverware in the basket making sure that:

- They do not nest together.
- Silverware is placed with the handles-up.
- Place knives and other potentially dangerous utensils are placed handles-up.

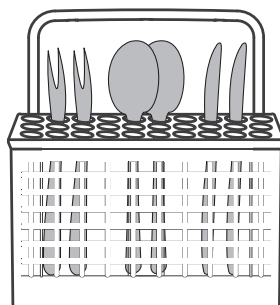

⚠ WARNING



Do not let any item extend through the bottom.
Always load sharp utensils with the sharp point down!

💡 NOTE:

(Features and appearance of baskets and cutlery baskets may vary from your model.)

Function Of The Rinse Aid And Detergent

The rinse aid is released during the final rinse to prevent water from forming droplets on your dishes, which can leave spots and streaks. It also improves drying by allowing water to roll off the dishes. Your dishwasher is designed to use liquid rinse aids.

⚠ WARNING

Prefer to use use branded rinse aid for dishwasher. Never fill the rinse aid dispenser with any other substances (e.g. Dishwasher cleaning agent, liquid detergent). This would damage the appliance.

When to refill the rinse aid dispenser

Unless the rinse-aid warning light () on the control panel is on, you can always estimate the amount from the color of the optical level indicator located next to the cap. When the rinse-aid container is full, the indicator will be fully dark. The size of the dark dot decreases as the rinse-aid diminishes. You should never let the rinse aid level be less than 1/4 full.

As the rinse aid diminishes, the size of the black dot on the rinse aid level indicator changes, as illustrated below.

Full 3/4 full 1/2 full 1/4 full Empty

Function of detergent

The chemical ingredients that compose the detergent are necessary to remove, crush and dispense all dirt out of the dishwasher. Most of the commercial quality detergents are suitable for this purpose.

⚠ WARNING

- Proper Use of Detergent
Use only detergent specifically made for dishwashers use. Keep your detergent fresh and dry.
Do not fill detergent into the dispenser until you are ready to start the dishwasher.



Dishwasher detergent is corrosive! Keep dishwasher detergent out of the reach of children.

Filling The Rinse Aid Reservoir

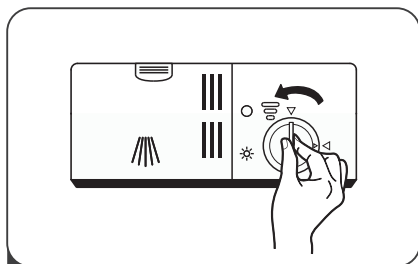

- 1 Remove the rinse aid reservoir cap by rotating it counterclockwise.

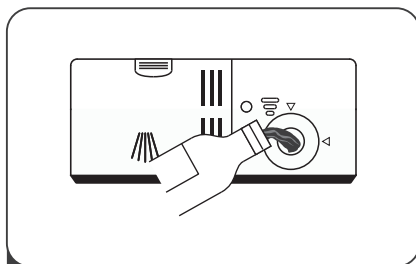

- 2 Carefully pour in the rinse aid into the dispenser, whilst avoiding it to overflow.

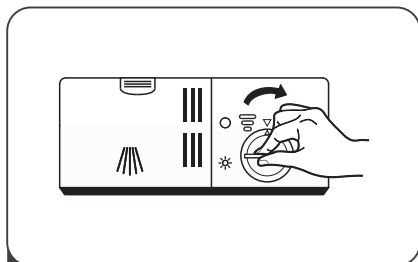

- 3 Close the rinse aid reservoir cap by rotating it clockwise.

NOTE:

Clean up any spilled rinse aid with an absorbent cloth to avoid excessive foaming during the next wash.

Adjusting the rinse aid reservoir

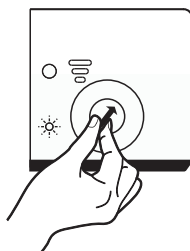

Remove the rinse aid reservoir cap. Turn the rinse aid indicator dial to a number. The higher the number, the more rinse aid the dishwasher uses.

If the dishes are not drying properly or are spotted, adjust the dial to the next higher number until your dishes are spot-free. Reduce it if there are sticky whitish stains on your dishes or a

Filling The Detergent Dispenser

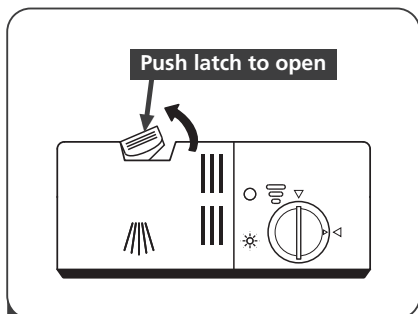

1 Press the release latch on the detergent dispenser to open the cover.

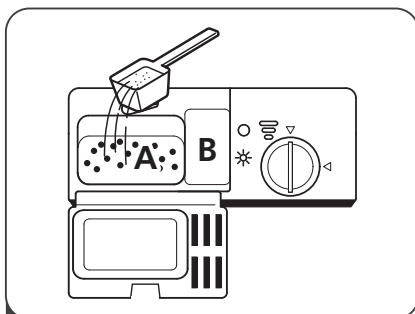

2 Add detergent into the larger cavity (A) for main wash. For more heavily soiled wash loads, also add some detergent into the smaller cavity (B) for release during pre-wash.

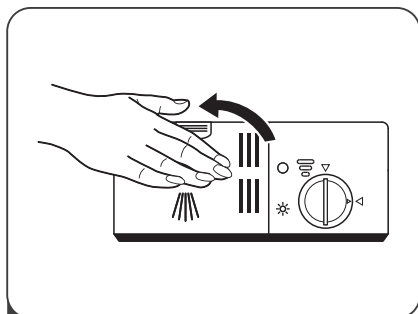

3 Close the cover and press on it until it locks into place.

NOTE:

- Please observe the manufacturer's recommendations on the detergent packaging.

LOADING THE BASKETS ACCORDING TO EN60436:

Loading the dishwasher to its full capacity will contribute to energy and water savings.

1. Basket:

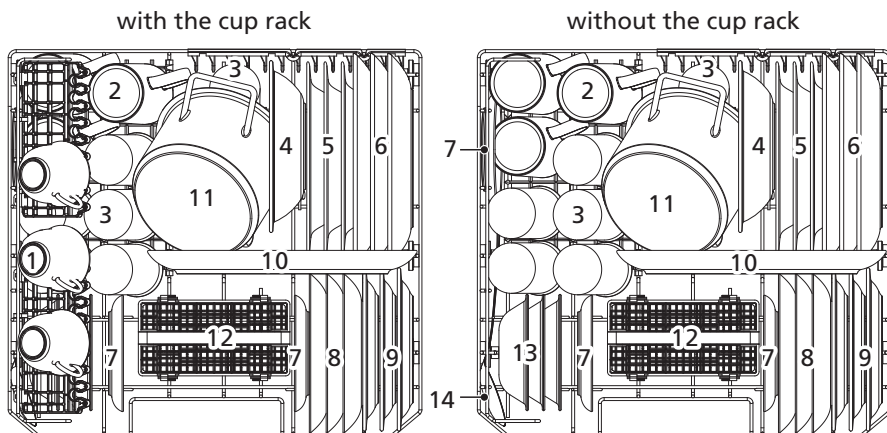

(The above pictures are for reference only. The actual product may be different)

Number	Item
1	Cups
2	Mugs
3	Glasses
4	Melamine bowl
5	Soup plates
6	Dinner plates
7	Saucers

Number	Item
8	Dessert dishes
9	Melamine dessert plates
10	Oval platter
11	Small pot
12	Cutlery basket
13	Dessert bowls
14	Serving spoon

2.Cutlery basket:

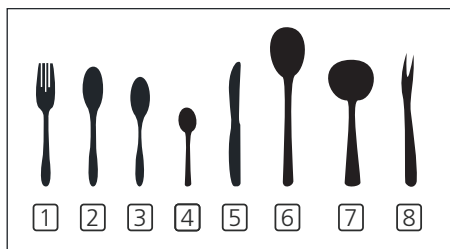
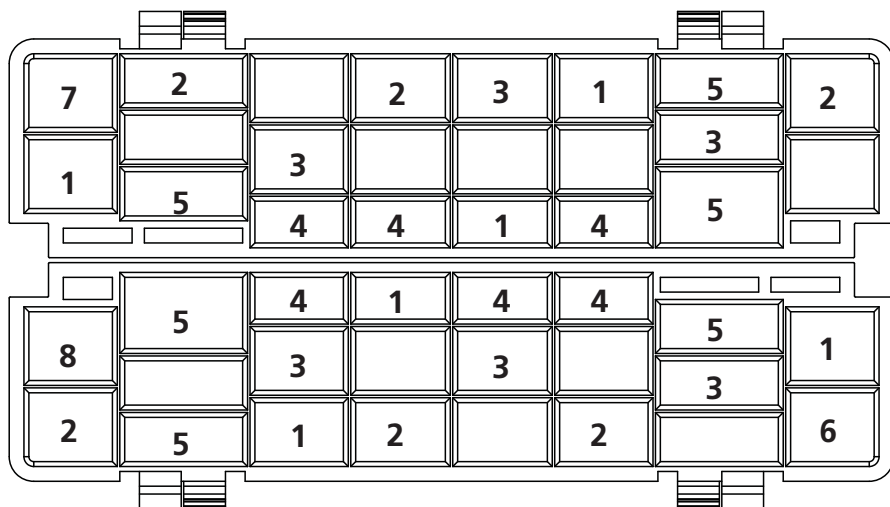

Information for comparability tests
in accordance with EN60436

- Capacity: 6 place settings
- Program: ECO
- Rinse aid setting: Max
- Softener setting: H4

Number	Item
1	Forks
2	Soup spoons
3	Dessert spoons
4	Teaspoons
5	Knives
6	Serving spoons
7	Gravy ladles
8	Serving forks

MAINTENANCE AND CLEANING

External Care

The door and the door seal

Clean the door seals regularly with a soft damp cloth to remove food deposits. When the dishwasher is being loaded, food and drink residues may drip onto the sides of the dishwasher door. These surfaces are outside the wash cabinet and are not accessed by water from the spray arms. Any deposits should be wiped off before the door is closed.

The control panel

If cleaning is required, the control panel should be wiped with a soft damp cloth only.

WARNING

- To avoid penetration of water into the door lock and electrical components, do not use a spray cleaner of any kind.
- Never use abrasive cleaners or scouring pads on the outer surfaces because they may scratch the finish. Some paper towels may also scratch or leave marks on the surface.

Internal Care

Filtering system

The filtering system in the base of the wash cabinet retains coarse debris from the washing cycle, including foreign objects such as tooth picks or shards. The collected coarse debris may cause the filters to clog. Check the condition of the filters regularly, carefully remove foreign objects and clean the parts of the filtering system if necessary with water. Follow the steps below to clean the filter.

NOTE:

Pictures are only for reference, the actual filtering systems and spray arms may be different.

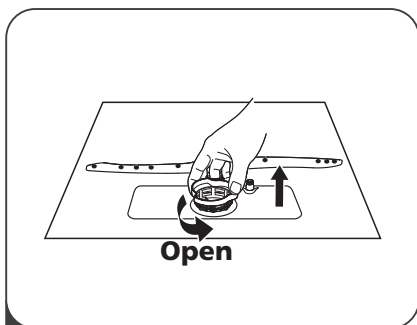

- 1** Hold the coarse filter and rotate it anticlockwise to unlock the filter. Lift the filter upwards and out of the dishwasher.

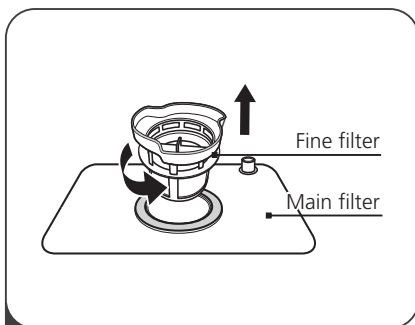

- 2** Lift fine filter up from main filter.

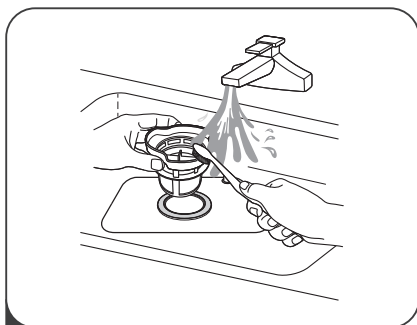

- 3** Larger food remnants can be cleaned by rinsing the filter under running water. For a more thorough clean, use a soft cleaning brush.

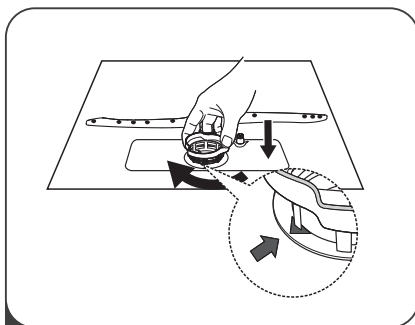

- 4** Reassemble the filters in the reverse order of the disassembly, replace the filter insert, and rotate clockwise to the close arrow.

⚠ WARNING

- Do not over tighten the filters. Put the filters back in sequence securely, otherwise coarse debris could get into the system and cause a blockage.
- NEVER use the dishwasher without filters in place. Improper replacement of the filter may reduce the performance level of the appliance and damage dishes and utensils.

Spray arm

It is necessary to clean the spray arm regularly for hard water chemicals will clog the spray arm jets and bearings.

To clean the spray arm, follow the instructions below:

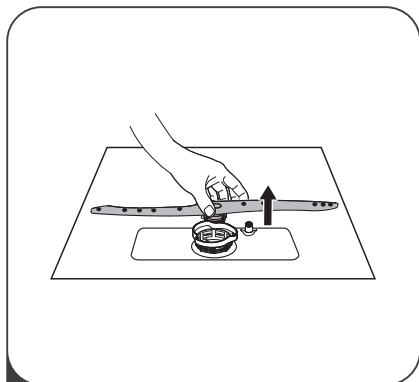

- 1 To remove the spray arm, pull out the spray arm upward.

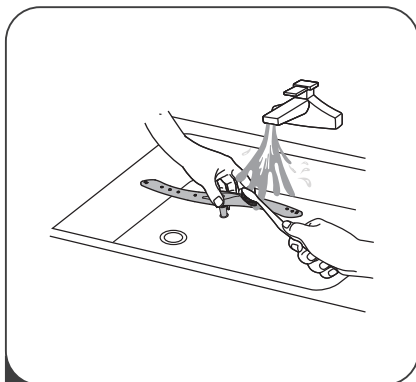

- 2 Wash the spray arm in soapy and warm water and use a soft brush to clean the jets. Replace them after rinsing them thoroughly.

Caring For The Dishwasher

Frost precaution

Please take frost protection measures on the dishwasher in winter. After every washing cycle, please operate as follows:

1. Turn off the electrical power to the dishwasher at the supply source.
2. Turn off the water supply and disconnect the water inlet pipe from the water valve.
3. Drain the water from the inlet pipe and water valve. (Use a pan to gather the water)
4. Reconnect the water inlet pipe to the water valve.
5. Remove the filter at the bottom of the tub and use a sponge to soak up water in the sump.

After every wash

After every wash, turn off the water supply to the appliance and leave the door slightly open for a while so that moisture and odors are not trapped inside.

Remove the plug

Before cleaning or performing maintenance, always remove the plug from the socket.

No solvents or abrasive cleaning

To clean the exterior and rubber parts of the dishwasher, do not use solvents or abrasive cleaning products. Only use a cloth with warm soapy water.

To remove spots or stains from the surface of the interior, use a cloth dampened with water and a little vinegar, or a cleaning product made specifically for dishwashers.

When not in use for a long time

It is recommended that you run a wash cycle with the dishwasher empty and then remove the plug from the socket, turn off the water supply and leave the door of the appliance slightly open. This will help the door seals to last longer and prevent odors from forming within the appliance.

Moving the appliance

If the appliance must be moved, try to keep it in the vertical position. If absolutely necessary, it can be positioned on its back.

Seals

One of the factors that cause odours to form in the dishwasher is food that remains trapped in the seals. Periodic cleaning with a damp sponge will prevent this from occurring.

|| TROUBLESHOOTING TIPS

Before Calling For Service

Before asking the help of a qualified technician or the appointed service, review the table for a possible solution

Problem	Possible causes	Solution
Dishwasher doesn't start	Fuse blown, or the circuit breaker tripped.	Replace fuse or reset circuit breaker. Remove any other appliances sharing the same circuit with the dishwasher.
	Power supply is not turned on.	Make sure the dishwasher is turned on and the door is closed securely. Make sure the power cord is properly plugged into the wall socket.
	Door of dishwasher not properly closed.	Make sure to close the door properly and latch it.
Water not pumped from dishwasher	Kink in drain hose	Check drain hose.
	Filter clogged.	Check the coarse filter. (see section titled " Internal Care ")
	Kitchen sink clogged.	Check the kitchen sink to make sure it is draining well. If the problem is the kitchen sink that is not draining , you may need a plumber rather than a serviceman for dishwashers.
Foam in the tub	Improper detergent	Use only the special dishwasher detergent to avoid suds. If this occurred, open the dishwasher and let suds evaporate. Add 4 liters of cold water to the tub. Close and latch the dishwasher, then Start any wash cycle to drain out the water. Repeat if necessary.
	Spilled rinse aid.	Always wipe up rinse aid spills immediately.
Stained tub interior	Detergent with colourant may have been used.	Make sure that the detergent has no colourant.
White film on inside surface	Hard water minerals.	To clean the interior, use the damp soft cloth with dishwasher detergent and wear rubber gloves. Never use any other cleaner than dishwasher detergent for the risk of foaming or suds.

Problem	Possible Causes	What To Do
There are rust stains on cutlery	The affected items are not corrosion resistant.	Avoid washing items that are not corrosion resistant in the dishwasher.
	A program was not run after dishwasher salt was added. Traces of salt have gotten into the wash cycle.	Always run the quick wash program without any crockery in the dishwasher and without selecting the Turbo function (if present), after adding dishwasher salt.
	The lid of the softer is loose.	Check the lip. Ensure the fix is fine.
Knocking noise in the wash cabinet	The spray arm is knocking against an item in a basket.	Interrupt the program, and rearrange the items which are obstructing the spray arm.
Rattling noise in the wash cabinet	Item of crockery are loose in the wash cabinet.	Interrupt the program, and rearrange the items of crockery.
Knocking noise in the water pipes	This may be caused by on-site installation or the cross-section of the piping.	This has no influence on the dishwasher function. If in doubt, contact a qualified plumber.
The dishes are not clean	The dishes were not loaded correctly.	Check the relevant chapter from this manual
	The program was not powerful enough.	Select a more intensive program.
	Not enough detergent was dispensed.	Use more detergent, or change your detergent.
	Item are blocking the path of spray arms.	Rearrange the items so that the spray can rotate freely.
	The filter combination in the base of wash cabinet is not clean or is not correctly fitted. This may cause the spray arm jets to get blocked.	Clean and/or fit the filter correctly. Clean the spray arm jets.

Problem	Possible Causes	What To Do
Cloudiness on glassware.	Combination of soft water and too much detergent.	Use less detergent if you have soft water and select a shorter cycle to wash the glassware and to get them clean.
Black or grey marks on dishes	Aluminium utensils have rubbed against dishes	Use a mild abrasive cleaner to eliminate those marks.
Detergent left in dispenser cups	Dishes block detergent dispenser cups	Re-loading the dishes properly.
The dishes are not drying	Improper loading	Use gloves if detergent residue can be found on dishes to avoid skin irritations.
	Dishes are removed too soon	Do not empty your dishwasher immediately after washing. Open the door slightly so that the steam can escape. Begin unloading the dishwasher only once the dishes are barely warm to the touch. Empty the low basket first. This prevents water from dropping off dishes in the upper basket.
	Wrong program has been selected.	In short programs the washing temperature is lower. This also lowers cleaning performance. Choose a program with a long washing time.
	Use of cutlery with a low-quality coating.	Water drainage is more difficult with these items. Cutlery or dishes of this type are not suitable for washing in the dishwasher.

⚠ WARNING

Self-repair or non-professional repair may cause serious risks to the safety of the user of the appliance and impact warranty.

• Availability Of Spare Parts

- **Seven years after placing the last unit of the model on the market:**
Motor, circulation and drain pump, heaters and heating elements, including heat pumps (separately or bundled), piping and related equipment including all hoses, valves, filters and aqua stops, structural and interior parts related to door assemblies (separately or bundled), printed circuit boards, electronic displays, pressure switches, thermostats and sensors, software and firmware including reset software.
- **Ten years after placing the last unit of the model on the market:** Door hinge and seals, other seals, spray arms, drain filters, interior racks and plastic peripherals such as baskets and lids.

ERROR CODES

If there is a malfunction the dishwasher will display an error code. The following table shows possible error codes and their causes.

Codes	Meanings	Possible Causes
E1	Longer inlet time.	Faucets is not opened, or water intake is restricted, or water pressure is too low.
E3	Not reaching required temperature.	Malfunction of heating element.
E4	Overflow.	Some element of dishwasher leaks.
Ed	Failure of communication between maincircuit board with displaycircuit board.	Open circuit or break wiring for the communication.

⚠ WARNING

- If overflow occurs, turn off the main water supply before calling a service.
- If there is water in the base pan because of an overflow or small leak, the water should be removed before restarting the dishwasher.
- If there is an error code that cannot be solved, please request professional assistance.

TECHNICAL INFORMATION

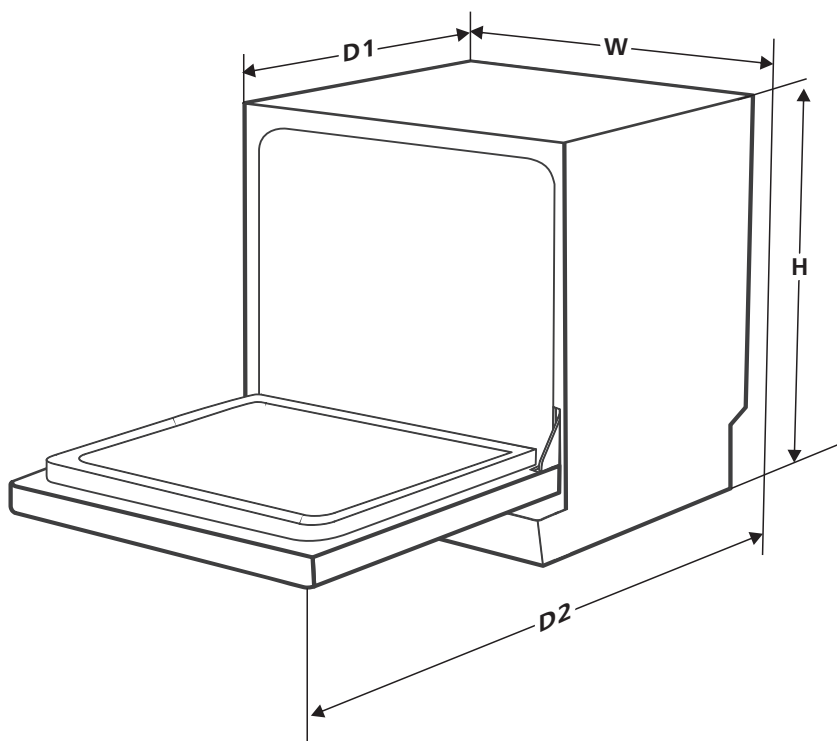

Height (H)	438mm
Width (W)	550mm
Depth (D1)	525mm (with the door closed)
Depth (D2)	812mm (with the door opened 90°)

Product information sheet (EN 60436)

Supplier's name or trade mark: INVENTORA.G. S.A.

Supplier's address: 24th km National Road Athens – Lamia & 2 Thoukididou Str.,
Ag.Stefanos, 14565

Model identifier: CLP-TT66I

General product parameters:

Parameter	Value	Parameter	Value
Rated capacity ^(a) (ps)	6	Dimensions in cm	Height 44
			Width 55
			Depth 53
(EEI) ^(a)	61.9	Energy efficiency class ^(a)	F ^(c)
Cleaning performance index ^(a)	1.125	Drying performance index ^(a)	1.065
Energy consumption in kWh [per cycle], based on the eco programme using cold water fill. Actual energy consumption will depend on how the appliance is used.	0.613	Water consumption in litres [per cycle], based on the eco program. Actual water consumption will depend on how the appliance is used and on the hardness of the water.	6.5
Program duration ^(a) (h:min)	3:50	Type	Free Standing
Airborne acoustical noise emissions ^(a) (dB(A) re 1 pW)	49	Airborne acoustical noise emission class ^(a)	C ^(c)
Off-mode(W)	0,49	Standby mode (W)	N/A
Delay start (if applicable) (W)	N/A	Networked standby (if applicable)(W)	N/A

Minimum duration of the guarantee offered by the supplier ^(b): 36 months

Additional information:

Weblink to the supplier's website, where the information in point 6 of Annex II to Commission Regulation (EU) 2019/2022 (1) ^(b)

^(a) for the eco program

^(b)changes to these items shall not be considered relevant for the purposes of paragraph 4 of Article 4 of Regulation (EU) 2017/1369.

^(c) if the product database automatically generates the definitive content of this cell the supplier shall not enter these data.

⁽¹⁾ Commission Regulation (EU) 2019/2022 of 1 October 2019 laying down eco design requirements for household dishwashers pursuant to Directive 2009/125/EC of the European Parliament and of the Council amending Commission Regulation (EC) No 1275/2008 and repealing Commission Regulation (EU) No 1016/2010 (see page 267 of this Official Journal).

All the pictures in the manual are for explanatory purposes only. The actual shape of the unit you purchased may be slightly different, but the operations and functions are the same.

The company may not be held responsible for any misprinted information. The design and the specifications of the product for reasons, such as product improvement, are subject to change without any prior notice.

Please consult with the manufacturer at +30 211 300 3300 or with the Sales agency for further details. Any future updates to the manual will be uploaded to the service website, and it is advised to always check for the latest version.



Scan here to download the latest version of this manual.
www.inventorairconditioner.com/media-library

Activate your Warranty

Follow the next quick steps to activate your warranty:

STEP 1

Visit our website via the link:

<https://www.inventorairconditioner.com/warranty-inventor>

or by scanning the QR code, as follows:



STEP 2

Fill in the obligatory fields as requested in the “Owner’s details” and “Unit’s details”:

To activate the warranty card, please fill in the following fields

Owner's details	Unit details
Owner's Name	Unit's Name
Full Name	Unit's Model
Address*	Serial Number of the unit*

STEP 3

Click SEND button at the end of the submission form:

Subscribe to Inventor's Newsletter

I accept the terms and conditions.

Once the warranty submission has been completed a confirmation message will be sent to your email

SEND

STEP 4

Wait for the confirmation email you will receive at the email address you have filled in - please also check your spam folder.

STEP 5

Inventor warranty is now valid!

ΠΕΡΙΕΧΟΜΕΝΑ

ΟΔΗΓΙΕΣ ΑΣΦΑΛΕΙΑΣ	51
ΕΠΙΣΚΟΠΗΣΗ ΠΛΥΝΤΗΡΙΟΥ	56
ΓΡΗΓΟΡΟΣ ΟΔΗΓΟΣ ΧΡΗΣΗ	57
ΟΔΗΓΙΕΣ ΕΓΚΑΤΑΣΤΑΣΗΣ	
Ηλεκτρική Εγκατάσταση	58
Παροχή και Αποχέτευση Νερού	59
Σύνδεση των Σωλήνων Αποστράγγισης	60
Τοποθέτηση του Πλυντηρίου	61
ΕΠΙΛΟΓΗ ΠΡΟΓΡΑΜΜΑΤΩΝ	
Πίνακας Ελέγχου	62
Πίνακας Προγραμμάτων	65
Εξοικονόμηση Ενέργειας	67
Εκκίνηση Προγράμματος	67
Αλλαγή Προγράμματος στη Μέση του Κύκλου	67
Προσθήκη σκευών	68
ΧΡΗΣΗ ΤΟΥ ΠΛΥΝΤΗΡΙΟΥ ΠΙΑΤΩΝ	
Αποσκληρυντής Νερού	69
Προσθήκη του Αλατιού στον Αποσκληρυντή	71
Προετοιμασία και Γέμισμα Πλυντηρίου	73
Λειτουργία Λαμπρυντικού και Απορρυπαντικού	76
Γέμισμα της Θήκης Λαμπρυντικού	77
Γέμισμα της Θήκης Απορρυπαντικού	78
ΓΕΜΙΖΟΝΤΑΣ ΤΑ ΚΑΛΑΘΙΑ	79
ΣΥΝΤΗΡΗΣΗ ΚΑΙ ΚΑΘΑΡΙΟΤΗΤΑ	81
ΕΠΙΛΥΣΗ ΠΡΟΒΛΗΜΑΤΩΝ	85
ΚΩΔΙΚΟΙ ΣΦΑΛΜΑΤΩΝ	89
ΤΕΧΝΙΚΕΣ ΠΛΗΡΟΦΟΡΙΕΣ	90
ΤΕΧΝΙΚΟ ΦΥΛΛΑΔΙΟ ΠΡΟΙΟΝΤΟΣ	91

ΣΗΜΕΙΩΣΗ:

- Διαβάστε την επίλυση προβλημάτων για να διορθώσετε απλά προβλήματα μόνοι σας.
- Ζητήστε τη βοήθεια ενός εξειδικευμένου τεχνικού για την αντιμετώπιση των σοβαρών προβλημάτων που δεν μπορείτε να επιλύσετε.
- Η Inventor A.G. μπορεί να προχωρήσει σε τροποποιήσεις βελτίωσης του προϊόντος και απαλλάσσεται από την υποχρέωση ενημέρωσης του καταναλωτή.
- Η Inventor A.G. ή ο επίσημος αντιπρόσωπος θα σας προμηθεύσει με νέο εγχειρίδιο σε περίπτωση που χαθεί ή λήξει.

ΟΔΗΓΙΕΣ ΑΣΦΑΛΕΙΑΣ

▲ ΠΡΟΣΟΧΗ

Για την ασφάλεια σας, ακολουθείστε τις παρακάτω οδηγίες κατά τη χρήση του πλυντηρίου πιάτων:

- Η εγκατάσταση και η επισκευή μπορούν να πραγματοποιηθούν μόνο από επαγγελματία και εξουσιοδοτημένο τεχνικό.
- Η συσκευή προορίζεται για οικιακή χρήση ή παρόμοια χρήση σε χώρους όπως:
 - Κουζίνες προσωπικού σε καταστήματα, γραφεία και άλλους επαγγελματικούς χώρους
 - Αγροτικές κατοικίες
 - Από πελάτες σε ξενοδοχεία, μοτέλ και άλλους χώρους διαμονής
 - Σε bed & breakfast
- Η συσκευή μπορεί να χρησιμοποιηθεί από παιδιά ηλικίας άνω των 8 χρονών και από άτομα με περιορισμένες κινητικές, αισθητηριακές και γνωσιακές ικανότητες ή με έλλειψη γνώσης και εμπειρίας μόνο εάν επιβλέπονται ή έχουν δεχθεί οδηγίες για τη χρήση της συσκευής με ασφαλή τρόπο και κατανοώντας του κινδύνους που εμπλέκονται. Τα παιδιά δεν επιτρέπεται να παίζουν με τη συσκευή. Ο καθαρισμός και η συντήρηση δεν πρέπει να γίνεται από τα παιδιά χωρίς επίβλεψη (πρότυπο EN60335-1)

- Τα υλικά συσκευασίας μπορεί να είναι επικίνδυνα για τα παιδιά.
- Τα παιδιά πρέπει να επιβλέπονται για να μην παίζουν με τη συσκευή.
- Η συσκευή προορίζεται για εσωτερική χρήση μόνο. Για να αποφύγετε το κίνδυνο ηλεκτροπληξίας μην βουλιάζετε τη συσκευή, το καλώδιο ή τη πρίζα σε νερό ή άλλο τύπου υγρού.
- Αποσυνδέστε το πλυντήριο από το ρεύμα πριν το καθαρισμό και τη συντήρηση. Χρησιμοποιείτε ένα απαλό πανί εμποτισμένο με σαπούνι και στη συνέχεια χρησιμοποιείτε ένα καθαρό πανί για να σκουπίσετε καλά.
- Αν το καλώδιο τροφοδοσίας ηλεκτρικού ρεύματος έχει υποστεί βλάβη, θα πρέπει να αντικατασταθεί από τον κατασκευαστή ή από εξουσιοδοτημένο τεχνικό σέρβις ή από εξίσου εξειδικευμένα άτομα.



Οδηγίες Γείωσης

- Αυτή η συσκευή πρέπει να είναι γειωμένη. Σε περίπτωση δυσλειτουργίας ή βλάβης, η γείωση θα μειώσει τον κίνδυνο ηλεκτροπληξίας παρέχοντας μια διαδρομή ελάχιστης αντίστασης ηλεκτρικού ρεύματος. Αυτή η συσκευή είναι εξοπλισμένη με βύσμα αγωγού γείωσης.
- Το βύσμα πρέπει να είναι συνδεδεμένο σε κατάλληλη πρίζα που είναι εγκατεστημένη και γειωμένη σύμφωνα με όλους τους τοπικούς κώδικες και διατάγματα.
- Λανθασμένη σύνδεση του αγωγού γείωσης μπορεί να προκαλέσει κίνδυνο ηλεκτροπληξίας.
- Ελέγξτε με έναν εξειδικευμένο τεχνικό ή με το εξουσιοδοτημένο τεχνικό σέρβις τη σωστή γείωση της συσκευής σας εάν έχετε αμφιβολίες.

- Μην αλλάζετε τη πρίζα της συσκευής εάν δεν ταιριάζει στο βύσμα.
- Ένας εξειδικευμένος τεχνικός θα πρέπει να σας εγκαταστήσει τη κατάλληλη πρίζα.
- Μη πιέζετε, κάθεστε ή στέκεστε στη πόρτα και στα ράφια του πλυντηρίου.
- Μη λειτουργείτε το πλυντήριο εάν όλα τα επιμέρους τμήματα του δεν είναι σωστά τοποθετημένα.
- Ανοίξτε με προσοχή τη πόρτα του πλυντηρίου όταν βρίσκεται σε λειτουργία. Υπάρχει κίνδυνος να πεταχτεί πάνω σας νερό.
- Μη τοποθετείτε βαριά αντικείμενα πάνω στο πλυντήριο. Μη στέκεστε πάνω στη πόρτα όταν είναι ανοικτή. Υπάρχει κίνδυνος να γύρει η συσκευή.
- Όταν γεμίζετε το πλυντήριο:
 - 1) Τοποθετείστε με τέτοιο τρόπο τα αιχμηρά αντικείμενα ώστε να μην καταστρέψουν το κάλυμμα της πόρτας.
 - 2) Προσοχή: Μαχαίρια και λοιπά σκεύη με αιχμηρές άκρες θα πρέπει να τοποθετούνται στο καλάθι με τη μύτη προς τα κάτω ή στο συρτάρι σε οριζόντια θέση.
- Ορισμένα απορρυπαντικά είναι ισχυρά αλκαλικά και εξαιρετικά επικίνδυνα αν έρθουν σε επαφή με τον άνθρωπο. Αποφύγετε την επαφή με τα μάτια και το δέρμα και κρατήστε μακριά τα παιδιά από το πλυντήριο όταν η πόρτα είναι ανοικτή.
- Ελέγξτε πως δεν έχουν παραμείνει υπολείμματα απορρυπαντικού στο πλυντήριο μετά την ολοκλήρωση του κύκλου πλύσης.
- Μην τοποθετείτε πλαστικά σκεύη στο πλυντήριο εκτός και αν έχουν σχετική σήμανση για την καταλληλότητα πλύσης στο πλυντήριο.

- Για σκεύη που δεν έχουν σχετική σήμανσης, ρωτήστε το κατασκευαστή.
- Χρησιμοποιείτε απορρυπαντικά και λαμπруντικά που συστήνονται για τη χρήση σε αυτόματα πλυντήρια πιάτων.
- Μη χρησιμοποιείτε σαπούνι, απορρυπαντικό ρούχων ή σαπούνι χεριών στο πλυντήριο πιάτων.
- Η πόρτα του πλυντηρίου δεν θα πρέπει να μένει ποτέ ανοιχτή για να αποφευχθεί ο κίνδυνος πτώσης της συσκευής.
- Κατά τη διάρκεια της εγκατάστασης, το καλώδιο τροφοδοσίας δεν θα πρέπει να είναι επικίνδυνα τεντωμένο ή τσακισμένο.
- Μην αγνοείτε τα πλήκτρα χειρισμού ή παίζετε με αυτά.
- Το πλυντήριο πρέπει να είναι συνδεδεμένο στο δίκτυο νερού χρησιμοποιώντας νέους σωλήνες. Παλιό δίκτυο σωληνώσεων δεν πρέπει να χρησιμοποιείται.
- Για εξοικονόμηση ενέργειας, σε λειτουργία αναμονής το πλυντήριο θα σβήσει αυτόματα έπειτα από 15 λεπτά.
- Η μέγιστη χωρητικότητα σε σερβίτσια είναι 6.
- Η μέγιστη επιτρεπόμενη πίεση νερού εισόδου είναι 1MPa.
- Η ελάχιστη επιτρεπόμενη πίεση νερού εισόδου είναι 0,04MPa.

Συσκευασία / Παλιά συσκευή!

- Για την απόρριψη της συσκευασίας και της συσκευής, απευθυνθείτε στο κοντινό σας κέντρο ανακύκλωσης. Αποκόψτε το καλώδιο τροφοδοσίας και εξαιρέστε τη πόρτα.



- Η συσκευασία του πλυντηρίου είναι κατασκευασμένη από χαρτόνι και πρέπει να ανακυκλώνεται σε σημεία ανακύκλωσης χαρτιού.
- Για να αποφευχθεί πιθανή ζημιά στο περιβάλλον ή για την ανθρώπινη υγεία από ανεξέλεγκτη απόρριψη των απορριμμάτων, ανακυκλώστε υπεύθυνα για την προώθηση της βιώσιμης επαναχρησιμοποίησης.
- Για περισσότερες πληροφορίες σχετικά με την ανακύκλωση της συγκεκριμένης συσκευής, επικοινωνήστε με το τοπικό αρμόδιο όργανο για τη ανακύκλωση συσκευών.
- **ΑΠΟΡΡΙΨΗ:** Αυτή η σήμανση υποδεικνύει ότι αυτό το προϊόν δεν πρέπει να ανακυκλώνετε μαζί με άλλα οικιακά απόβλητα. Η ξεχωριστή διαλογή αυτών των προϊόντων είναι απαραίτητη.

ΕΠΙΣΚΟΠΗΣΗ ΤΟΥ ΠΛΥΝΤΗΡΙΟΥ

❶ ΣΗΜΕΙΩΣΗ:

Για τη καλύτερη απόδοση του πλυντηρίου πιάτων διαβάστε προσεκτικά τις οδηγίες λειτουργίας πριν τη πρώτη χρήση.

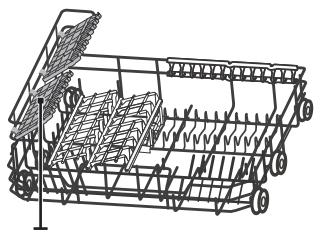
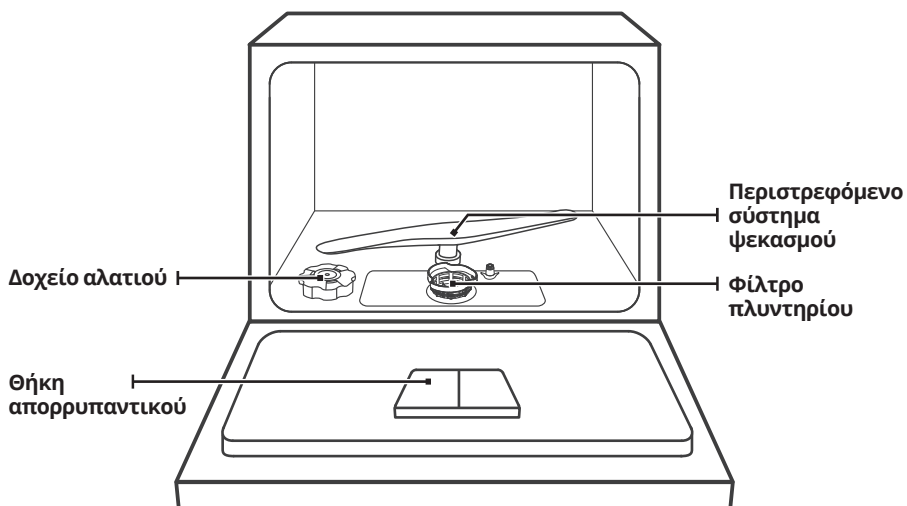

Ράφι φλυτζανιών

Καλάθι

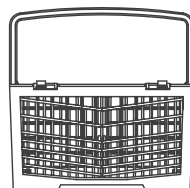

Καλάθι
μαχαιροπίρουων

💡 ΣΗΜΕΙΩΣΗ:

Οι εικόνες είναι μόνο προς αναφορά. Το πραγματικό μοντέλο ενδέχεται να διαφέρει.

ΓΡΗΓΟΡΟΣ ΟΔΗΓΟΣ ΧΡΗΣΗΣ

Διαβάστε αναλυτικά τις οδηγίες χρήσης του εγχειριδίου για το σωστό χειρισμό του πλυντηρίου σας.

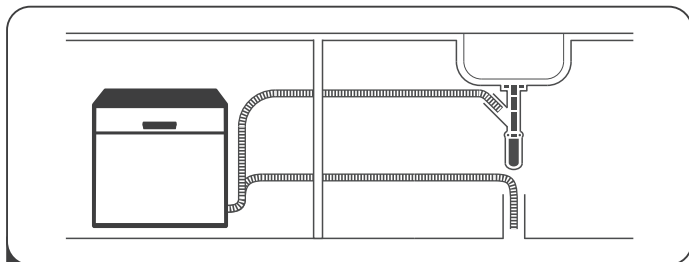

- 1 Εγκαταστήστε το πλυντήριο πιάτων (ακολουθήστε τις οδηγίες εγκατάστασης στο αντίστοιχο κεφάλαιο)

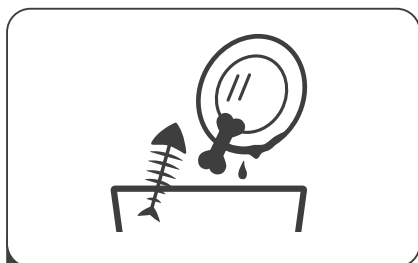

- 2 Αφαιρέστε τα υπολείμματα τροφών από τα σκεύη σας. Αποφύγετε τη πρόπλυση.

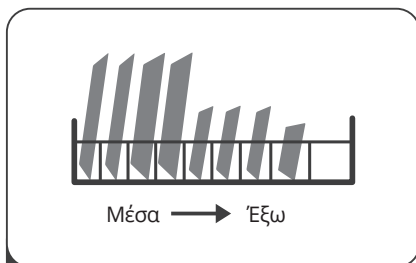

- 3 Γεμίστε τα καλάθια.

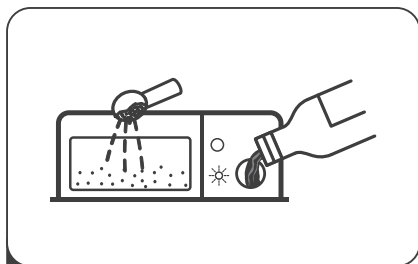

- 4 Γεμίστε τις θήκες με απορρυπαντικό και λαμπριντικό.

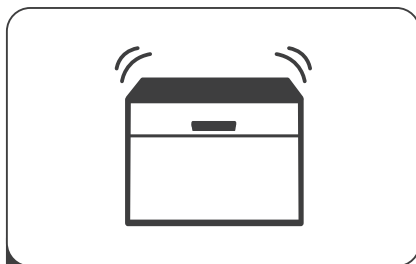

- 5 Επιλέξτε το ιδανικό πρόγραμμα και βάλτε σε λειτουργία το πλυντήριο πιάτων.

ΟΔΗΓΙΕΣ ΕΓΚΑΤΑΣΤΑΣΗΣ

⚠ ΠΡΟΣΟΧΗ



ΚΙΝΔΥΝΟΣ ΗΛΕΚΤΡΟΠΛΗΞΙΑΣ

Αποσυνδέστε τη παροχή του ηλεκτρικού ρεύματος πριν την εγκατάσταση. Αν δεν γίνει αποσύνδεση υπάρχει κίνδυνος θανάτου ή ηλεκτροπληξίας.

⚠ Προειδοποίηση!

Για τη καλύτερη απόδοση του πλυντηρίου πιάτων διαβάστε προσεκτικά τις οδηγίες λειτουργίας πριν τη πρώτη χρήση.

ΗΛΕΚΤΡΙΚΗ ΕΓΚΑΤΑΣΤΑΣΗ

⚠ ΠΡΟΣΟΧΗ

Για τη προσωπική σας ασφάλεια:

- Μη χρησιμοποιείτε καλώδιο επέκτασης ή πρίζα με αντάπτορα για αυτή τη συσκευή.
- Σε καμία περίπτωση μη κόβετε ή αφαιρείται τη γείωση από το καλώδιο ρεύματος.

Ηλεκτρολογικές απαιτήσεις

Ελέγξτε το ταμπελάκι της συσκευής για πληροφορίες σχετικά με τη τάση ρεύματος και συνδέστε το πλυντήριο πιάτων με τη κατάλληλη παροχή ρεύματος. Χρησιμοποιείτε την προ απαιτούμενη ασφάλεια 10A/13A/16A, ασφάλεια χρονοκαθυστέρησης ή αυτόματο διακόπτη που συνιστώνται και δημιουργείτε ένα ξεχωριστό κύκλωμα μόνο για αυτή τη συσκευή.

Ηλεκτρολογική σύνδεση

Βεβαιωθείτε ότι η τάση και η συχνότητα του ρεύματος αντιστοιχούν με εκείνες που αναγράφονται στο ταμπελάκι του πλυντηρίου. Εισάγετε το φως μόνο σε πρίζα που είναι σωστά γεωμένη. Εάν η ηλεκτρική πρίζα που πρέπει να συνδέσετε το πλυντήριο δεν είναι κατάλληλη για το φως, προτιμήστε να αντικαταστήσετε τη πρίζα αντί να χρησιμοποιήσετε αντάπτορες ή κάτι παρόμοιο, καθώς είναι δυνατό να προκαλέσουν υπερθέρμανση και εγκαύματα.

⚠ Βεβαιωθείτε πως υπάρχει σωστή γείωση πριν τη χρήση.

Παροχή και Αποχέτευση Νερού

Σύνδεση κρύου νερού

Συνδέστε το σωλήνα παροχής κρύου νερού με σπειρώμα $\frac{3}{4}$ ιντσών και βεβαιωθείτε ότι είναι στερεωμένος σφικτά. Αν οι σωλήνες του νερού είναι καινούργιοι ή δεν έχουν χρησιμοποιηθεί για μεγάλο χρονικό διάστημα, αφήστε το νερό να τρέξει και βεβαιωθείτε πως το νερό είναι καθαρό. Αυτή η προφύλαξη είναι απαραίτητη για να αποφύγετε το κίνδυνο να φράξει η είσοδος του νερού και να καταστραφεί η συσκευή.

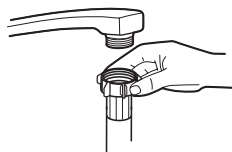

Συνηθισμένος σωλήνας νερού



Σωλήνας νερού με ασφάλεια

Σωλήνας νερού με ασφάλεια

Ο σωλήνας με ασφάλεια αποτελείται από διπλά τοιχώματα. Το σύστημα εγγυάται την παρέμβασή του εμποδίζοντας τη ροή του νερού σε περίπτωση θραύσης του σωλήνα και όταν ο χώρος αέρα μεταξύ του ίδιου του σωλήνα παροχής και του εξωτερικού κυματοειδούς σωλήνα είναι γεμάτος νερό.

⚠ ΠΡΟΣΟΧΗ

Ένας σωλήνας που συνδέεται στη βρύση μπορεί να σκάσει εάν εγκατασταθεί στην ίδια γραμμή νερού με το πλυντήριο πιάτων. Εάν ο νεροχύτης σας διαθέτει μόνο ένα σωλήνα, συνιστάται να αποσυνδέσετε τον εύκαμπτο σωλήνα και να βουλώσετε τη τρύπα.

Πως να συνδέσετε το σωλήνα ασφαλείας

1. Τραβήξτε το σωλήνα ασφαλείας από τον αποθηκευτικό χώρο που βρίσκεται το πίσω μέρος του πλυντηρίου πιάτων.
2. Χρησιμοποιείτε ένα σπειρώμα $\frac{3}{4}$ ιντσών και σφίξτε με τις βίδες το σωλήνα στη βρύση.
3. Ανοίξτε τελείως τη παροχή νερού πριν ξεκινήσετε τη λειτουργία του πλυντηρίου.

Πως να αποσυνδέσετε το σωλήνα ασφαλείας

1. Διακόψτε τη παροχή νερού.
2. Ξεβιδώστε το σωλήνα ασφαλείας από τη βρύση.

Σύνδεση των Σωλήνων Αποστράγγισης

Εισάγετε το σωλήνα αποστράγγισης σε ένα σωλήνα αποχέτευσης διαμέτρου τουλάχιστον 4 εκατοστών ή αφήστε το σωλήνα να τρέξει μέσα στο νεροχύτη της κουζίνας, προσέχοντας να μη λυγίσει ή διπλωθεί. Το ύψος του σωλήνα αποχέτευσης θα πρέπει να είναι μικρότερο των 60 χιλιοστών. Το ελεύθερο άκρο του σωλήνα δεν πρέπει να βυθίζεται στο νερό για να αποφευχθεί η αντίστροφη ροή του.

▲ Τοποθετήστε με ασφάλεια το σωλήνα αποστράγγισης είτε στη θέση Α είτε στη θέση Β

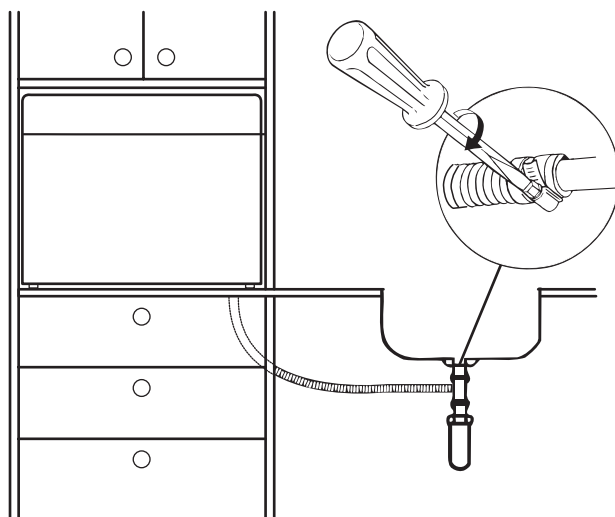
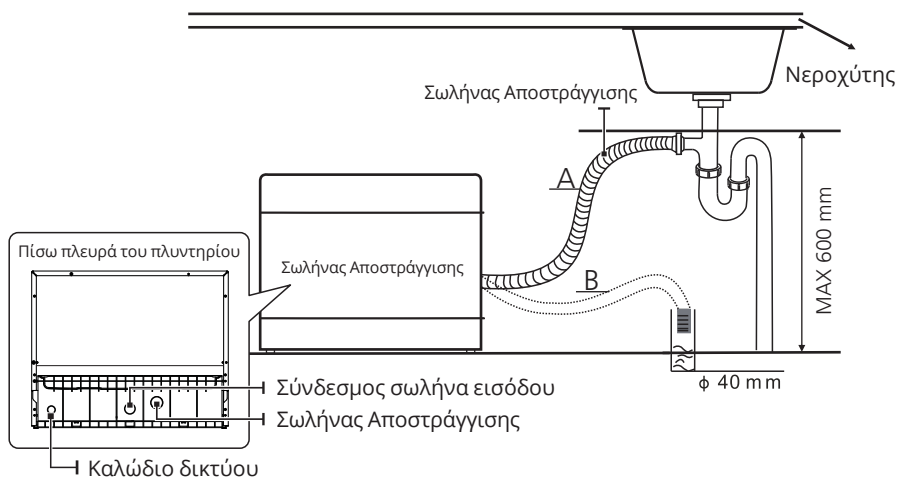

Περίσσιο νερό στους σωλήνες αποστράγγισης

Εάν η σύνδεση με τον σωλήνα αποστράγγισης βρίσκεται σε ύψος άνω του 1 μέτρου, μπορεί να παραμείνει περίσσιο νερό στον εύκαμπτο σωλήνα αποστράγγισης. Θα χρειαστεί να στραγγίξετε το επιπλέον νερό από τον εύκαμπτο σωλήνα μέσα σε ένα μπολ ή σε κάποιο δοχείο που θα είναι τοποθετημένο έξω και χαμηλότερα από τον νεροχύτη.

Έξοδος νερού

Συνδέστε τον εύκαμπτο σωλήνα αποστράγγισης νερού. Ο εύκαμπτος σωλήνας αποστράγγισης πρέπει να έχει τοποθετηθεί σωστά για την αποφυγή διαρροών νερού. Βεβαιωθείτε ότι ο εύκαμπτος σωλήνας αποστράγγισης του νερού δεν είναι τσακισμένος ή συμπιεσμένος.

Εύκαμπτος σωλήνας προέκτασης

Εάν χρειαστεί να χρησιμοποιήσετε έναν σωλήνα προέκτασης, βεβαιωθείτε πως χρησιμοποιείται σωλήνα ίδιου τύπου. Προκειμένου να μην επηρεαστεί η απόδοση του πλυντηρίου πιάτων κατά τη πλύση το μήκος του σωλήνα επέκτασης δεν θα πρέπει να ξεπερνάει τα 4 μέτρα.

Σύνδεση στο σιφόνι

Η σύνδεση θα πρέπει να βρίσκεται σε ύψος χαμηλότερο του ενός μέτρου από το σημείο που είναι τοποθετημένο το πλυντήριο πιάτων.

Τοποθέτηση του Πλυντηρίου

Τοποθετείστε το πλυντήριο πιάτων στο ιδανικό σημείο. Η πίσω πλευρά της συσκευής θα πρέπει να ακουμπάει σε τοίχο και οι πλευρές στα πλαϊνά ντουλάπια ή τοίχους. Το πλυντήριο πιάτων διαθέτει σωλήνες παροχής νερού και αποστράγγισης που μπορούν να τοποθετηθούν είτε στη δεξιά είτε στην αριστερή πλευρά για να διευκολύνουν τη σωστή εγκατάσταση.

ΕΠΙΛΟΓΗ ΠΡΟΓΡΑΜΜΑΤΩΝ

Πίνακας Ελέγχου

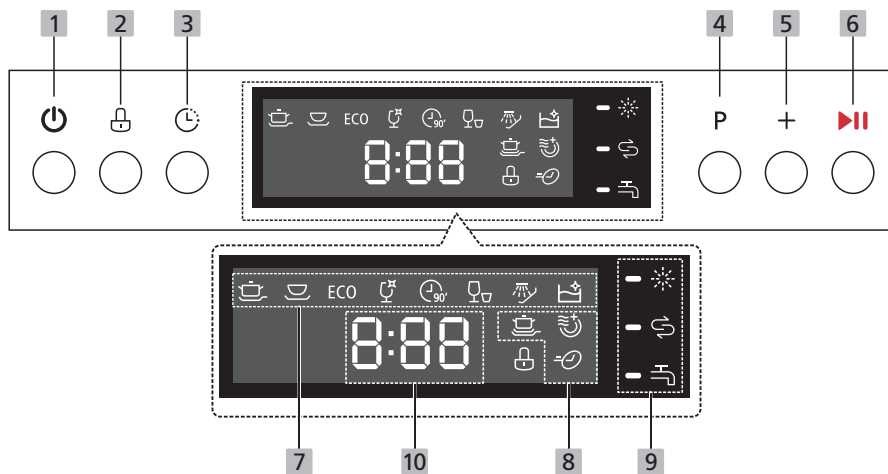

Λειτουργία Πλήκτρων







1. Ενεργοποίηση	Πιέστε αυτό το πλήκτρο για να ενεργοποιήσετε το πλυντήριο πιάτων. Η οθόνη ενδείξεων θα ανάψει.
2. Παιδικό Κλείδωμα	Πιέστε αυτό το πλήκτρο για να ενεργοποιήσετε/ απενεργοποιήσετε τη λειτουργία του παιδικού κλειδώματος. Φωτεινή ένδειξη θα εμφανιστεί στην οθόνη για να σας ενημερώσει πως το παιδικό κλείδωμα είναι σε λειτουργία. Με το παιδικό κλείδωμα αποφεύγετε να πιέσουν κατά λάθος τα παιδιά πλήκτρα από το πίνακα ελέγχου
3. Χρονοκαθυστέρηση	Πιέστε το πλήκτρο για να επιλέξετε τη λειτουργία της χρονικής καθυστέρησης έναρξης. Ο χρονοδιακόπτης σας δίνει τη δυνατότητα επιλογής έως 24 ώρες και πιέζοντας το πλήκτρο κάθε φορά η διάρκεια της χρονοκαθυστέρησης αλλάζει κατά μια ώρα.
4. Επιλογή Προγραμμάτων (P)	Πιέστε αυτό το πλήκτρο για να επιλέξετε μεταξύ των διαθέσιμων προγραμμάτων πλύσης. Η αντίστοιχη φωτεινή ένδειξη για κάθε πρόγραμμα θα εμφανιστεί στην οθόνη.

5. Επιλογή Λειτουργιών (F)	Πιέστε αυτό το πλήκτρο για να επιλέξετε μεταξύ των διαθέσιμων λειτουργιών. Η αντίστοιχη φωτεινή ένδειξη για κάθε λειτουργία θα εμφανιστεί στην οθόνη.
6. Εκκίνηση/Παύση	Πιέστε αυτό το πλήκτρο για να ξεκινήσετε το πρόγραμμα που έχετε επιλέξει ή να παύσετε ένα πρόγραμμα όταν το πλυντήριο βρίσκεται σε λειτουργία.

Οθόνη Ενδείξεων

7. Ενδείξεις προγραμμάτων		Εντατικό Πρόγραμμα για πολύ λερωμένα σκεύη με ξεραμένες τροφές όπως κατσαρόλες, τηγάνια και πολύ βρώμικα πιάτα.
		Καθημερινό Πρόγραμμα για ελαφρώς λερωμένα σκεύη όπως σερβίτσια, κατσαρόλες, ποτήρια και ταψιά.
	ECO	ECO Στάνταρ πρόγραμμα για σκεύη και μαχαιροπίρουνα που είναι κανονικά λερωμένα. Αποτελεί το πιο αποδοτικό πρόγραμμα σε κατανάλωση ενέργειας και νερού για αυτού του τύπου τα σκεύη.
		Ποτήρια Πρόγραμμα για ελαφρώς λερωμένα ποτήρια και πιάτα.
		90' Πρόγραμμα για σύντομο πλύσιμο σε 90 λεπτά.
		Ταχεία Πλύση Πρόγραμμα μικρής διάρκειας για ελαφρώς λερωμένα σκεύη που δεν χρειάζονται στέγνωμα.
		Μούλιασμα Πρόγραμμα που χρησιμοποιεί μόνο νερό για να μαλακώσει σκληρούς λεκέδες για πραγματοποιηθεί πλύση αργότερα μέσα στη μέρα.
		Καθαρισμός κάδου Πρόγραμμα για τον εσωτερικό καθαρισμό του πλυντηρίου πιάτων.





Οθόνη Ενδείξεων



8. Οθόνη Ενδείξεων		Δυνατή Πλύση Επιλέξτε αυτή τη λειτουργία όταν θέλετε να πλύνετε πολύ λερωμένα σκεύη που δεν καθαρίζονται εύκολα.
		Επιπλέον Στέγνωμα Επιλέξτε αυτή τη λειτουργία για επιπλέον χρόνο στο στέγνωμα μετά την ολοκλήρωση του κύκλου πλύσης.
		Express Επιλέξτε αυτή τη λειτουργία για να μειώσετε το χρόνο του προγράμματος πλύσης.
9. Προειδοποιητικές Ενδείξεις		Λαμπρυντικό Η ένδειξη "☀" θα εμφανιστεί στην οθόνη όταν το επίπεδο λαμπρυντικού είναι χαμηλό και χρειάζεται γέμισμα.
		Αλάτι Η ένδειξη "♨" θα εμφανιστεί στην οθόνη όταν η ποσότητα αλατιού είναι χαμηλή και χρειάζεται γέμισμα.
		Βρύση νερού Η ένδειξη "⚡" θα εμφανιστεί στην οθόνη όταν η παροχή νερού είναι κλειστή.
10. Οθόνη		Στη οθόνη εμφανίζεται ο χρόνος διάρκειας της πλύσης, ο διαθέσιμος χρόνος για τη λειτουργία χρονοκαθυστέρησης και οι κωδικοί σφαλμάτων.

Πίνακας Προγραμμάτων

Ο παρακάτω πίνακας παρουσιάζει τη λίστα των διαθέσιμων προγραμμάτων που είναι κατάλληλα ανάλογα με το πόσο λερωμένα είναι τα σκεύη και την ιδανική ποσότητα απορρυπαντικού που απαιτείται. Η κατανάλωση και η διάρκεια του κάθε προγράμματος είναι ενδεικτική με εξαίρεση το πρόγραμμα ECO.

(●) η ένδειξη υποδεικνύει προς το πρόγραμμα χρησιμοποιεί λαμπρυντικό στο τέλος του κύκλου.

Πρόγραμμα	Περιγραφή κύκλου	Ποσότητα απορρυπαντικού πρόπλυση/πλύση (gr)	Διάρκεια πλύσης (min)	Κατανάλωση ενέργειας (kWh)	Κατανάλωση νερού (L)	Λαμπρυντικό
 Εντατικό	Πρόπλυση (50°C) Πλύση (70°C) Ξέβγαλμα Ξέβγαλμα (70°C) Στέγνωμα	4/10g	140	0.894	9.6	●
 Καθημερινό	Πρόπλυση Πλύση (60°C) Ξέβγαλμα Ξέβγαλμα (70°C) Στέγνωμα	4/10g	120	0.667	7.7	●
ECO (*EN60436)	Πρόπλυση Πλύση (45°C) Ξέβγαλμα (65°C) Στέγνωμα	4/10g	230	0.613	6.5	●
 Ποτήρια	Πλύση (45°C) Ξέβγαλμα Ξέβγαλμα (60°C) Στέγνωμα	14g	75	0.435	5.8	●
 90'	Πλύση (65°C) Ξέβγαλμα Ξέβγαλμα (70°C) Στέγνωμα	14g	90	0.785	6.6	●
 Ταχεία Πλύση	Πλύση (40°C) Ξέβγαλμα Ξέβγαλμα	12g	30	0.244	5.8	○

Πρόγραμμα	Περιγραφή κύκλου	Ποσότητα απορρυπαντικού πρόπλυση/ πλύση (gr)	Διάρκεια πλύσης (min)	Κατανάλωση ενέργειας (kWh)	Κατανάλωση νερού (L)	Λαμπρυντικό
 Μούλιασμα	Πρόπλυση	/	15	0.020	2.0	○
 Καθαρισμός κάδου	Πλύση (70°C) Ξέβγαλμα Ξέβγαλμα (65°C) Στέγνωμα	14g	80	0.700	5.6	●

ΣΗΜΕΙΩΣΗ:

Το πρόγραμμα **ECO** είναι κατάλληλο για το πλύσιμο των κανονικά λερωμένων σκευών. Για αυτή τη χρήση είναι το πιο αποδοτικό πρόγραμμα με το συνδυασμό κατανάλωσης ενέργειας και νερού που προσφέρει και πληροί τις προϋποθέσεις της Ευρωπαϊκής Νομοθεσίας για την ενέργεια (πρότυπο EN 60436).

Εξοικονόμηση ενέργειας

1. Το ξέβγαλμα των σκευών με νερό στο νιπτήρα, πριν τα τοποθετήσετε στο πλυντήριο πιάτων, έχει σαν αποτέλεσμα την αυξημένη κατανάλωση νερού και ενέργειας και για το λόγο αυτό δεν συστήνεται.
2. Το πλύσιμο των σκευών στο πλυντήριο πιάτων καταναλώνει λιγότερη ενέργεια και νερό σε σχέση με το πλύσιμο στο χέρι, εφόσον κάνετε σωστή επιλογή των προγραμμάτων και σωστό γέμισμα σύμφωνα με τις οδηγίες.

Εκκίνηση Προγράμματος

1. Τραβήξτε προς τα έξω τα ράφια, γεμίστε τα με τα σκευή και επιστρέψτε τα στην αρχική τους θέση.
2. Τοποθετήστε το απορρυπαντικό.
3. Εισάγετε τη πρίζα στο φινι. Ελέγξτε το φυλλάδιο προϊόντος στο τέλος για την κατάλληλη παροχή ρεύματος.
4. Κλείστε τη πόρτα, πιέστε το πλήκτρο ενεργοποίησης και βάλτε σε λειτουργία τη συσκευή.
5. Επιλέξτε το πρόγραμμα που επιθυμείτε και η αντίστοιχη ένδειξη θα εμφανιστεί στη οθόνη. Πιέστε το πλήκτρο έναρξης/παύσης για να ξεκινήσει ο κύκλος πλύσης.

Αλλαγή Προγράμματος στη Μέση του Κύκλου

Η αλλαγή του προγράμματος μπορεί να πραγματοποιηθεί στην αρχή του κύκλου πλύσης, πριν απελευθερωθεί το απορρυπαντικό στο κάδο και πριν το νερό με το απορρυπαντικό στραγγίξει εντελώς. Σε αυτή τη περίπτωση θα πρέπει να ρυθμίσετε ξανά το πλυντήριο και να γεμίσετε εκ νέου με απορρυπαντικό. Για να αλλάξετε πρόγραμμα ακολουθήστε τις εξής οδηγίες:

1. Πιέστε το πλήκτρο Έναρξης/Παύσης για να παύσετε το πλυντήριο πιάτων.
2. Πιέστε το πλήκτρο των προγραμμάτων για περισσότερα από 3" και η συσκευή θα μπει σε λειτουργία επιλογής προγραμμάτων.
3. Πιέστε το πλήκτρο προγραμμάτων ξανά τόσες φορές μέχρι να επιλέξετε το πρόγραμμα που επιθυμείτε.
4. Πιέστε το πλήκτρο Έναρξης/Παύσης, μετά από 1 δευτερόλεπτο, και το πλυντήριο θα εκκινήσει ξανά.

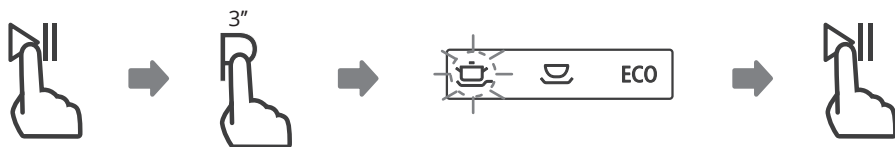

Προσθήκη σκευών

Κατά τη διάρκεια της πλύσης και πριν τη απελευθέρωση του απορρυπαντικού, έχετε τη δυνατότητα να προσθέσετε ένα πιάτο ή ένα σκεύος που έχετε ξεχάσει. Ακολουθήστε τις παρακάτω οδηγίες:

1. Πιέστε το πλήκτρο Έναρξης/Παύσης για να παύσετε το πλυντήριο πιάτων.
2. Αφήστε να περάσουν 5 δευτερόλεπτα και ανοίξτε τη πόρτα του πλυντηρίου.
3. Προσθέστε τα σκεύη που επιθυμείτε.
4. Κλείστε τη πόρτα
5. Πιέστε το πλήκτρο Έναρξης/Παύσης, μετά από 10 δευτερόλεπτα, και το πλυντήριο θα εκκινήσει ξανά.

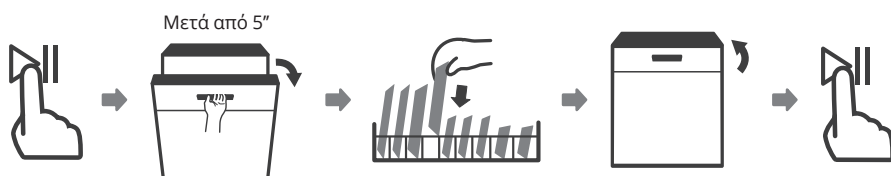

⚠ ΠΡΟΣΟΧΗ



Μην ανοίγετε τη πόρτα του πλυντηρίου κατά τη διάρκεια της πλύσης. Υπάρχει κίνδυνος να καείτε από τον ατμό.

ΧΡΗΣΗ ΤΟΥ ΠΛΥΝΤΗΡΙΟΥ ΠΙΑΤΩΝ

Πριν τη χρήση του πλυντηρίου:



1. Ρυθμίστε τον αποσκληρυντή νερού
2. Τοποθετήστε το αλάτι στον αποσκληρυντή
3. Γεμίστε το καλάθι με τα σκεύη
4. Γεμίστε το δοχείο με απορρυπαντικό

Αποσκληρυντής Νερού

Ο αποσκληρυντής νερού πρέπει να ρυθμίζεται χειροκίνητα χρησιμοποιώντας το διακόπτη σκληρότητας νερού. Είναι σχεδιασμένος να απομακρύνει μεταλλικά στοιχεία και άλατα από το νερό τα οποία μπορούν να έχουν επιζήμια επίπτωση στη σωστή λειτουργία του πλυντηρίου. Όσο υψηλότερη είναι η συγκέντρωση των μετάλλων και των αλάτων, τόσο μεγαλύτερη θα είναι και η σκληρότητα του νερού. Ο αποσκληρυντής νερού πρέπει να ρυθμίζεται σύμφωνα με τη σκληρότητα του νερού της περιοχής σας. Απευθυνθείτε στον τοπικό φορέα παροχής νερού για πληροφορίες σχετικά με τη σκληρότητα του νερού.

Ρύθμιση της Κατανάλωσης Αλατιού

Το πλυντήριο πιάτων είναι σχεδιασμένο για να επιδέχεται της ρύθμιση της ποσότητας του αλατιού που καταναλώνει ανάλογα με τη σκληρότητα του νερού. Με αυτό το τρόπο βελτιώνεται και προσαρμόζεται το επίπεδο της κατανάλωσης αλατιού.

Ακολουθήστε τα παρακάτω βήματα για τη σωστή ρύθμιση της κατανάλωσης:

1. Κλείστε τη πόρτα και ενεργοποιείστε τη συσκευή.
2. Μέσα σε 60 δευτερόλεπτα από την ενεργοποίηση, πιέστε το πλήκτρο των προγραμμάτων (P) για 5 δευτερόλεπτα συνεχόμενα για να εισέλθετε στη λειτουργία ρύθμισης του αποσκληρυντή νερού.
3. Πιέστε το πλήκτρο των προγραμμάτων (P) ξανά για να επιλέξετε την επιθυμητή ρύθμιση ανάλογα με το επίπεδο σκληρότητας του νερού στη περιοχή σας. Πιέζοντας το πλήκτρο, οι διαθέσιμες επιλογές θα είναι οι εξής με την ακόλουθη σειρά: H1->H2->H3->H4->H5->H6
4. Η επιλογή σας θα αποθηκευτεί εάν δεν πιέσετε κανένα πλήκτρο ξανά για 5 δευτερόλεπτα ή εάν πατήσετε το πλήκτρο της έναρξης.

ΣΚΛΗΡΟΤΗΤΑ ΝΕΡΟΥ				ΕΠΙΠΕΔΟ ΑΠΟΣΚΛΗ- ΡΥΝΤΗ	Αποκατάσταση έπειτα από Χ κύκλους πλύσης	Κατανάλωση Αλατιού (γρ/κύκλος)
German dH	French fH	British Clarke	Mmol/l			
0-5	0-9	0-6	0-0.94	H1	-	0
6-11	10-20	7-14	1.0-2.0	H2	10	9
12-17	21-30	15-21	2.1-3.0	H3	5	12
18-22	31-40	22-28	3.1-4.0	H4	3	20
23-34	41-60	29-42	4.1-6.0	H5	2	30
35-55	61-98	43-69	6.1-9.8	H6	1	60

- 1) Γερμανικός βαθμός μέτρησης για τη σκληρότητα του νερού
- 2) Millimol, διεθνής μονάδα σκληρότητας νερού
- 3) Κάθε κύκλος πλύσης με λειτουργία αποκατάστασης, καταναλώνει 2 επιπλέον λίτρα νερό, η κατανάλωση ενέργειας αυξάνεται κατά 0.02 kWh και η διάρκεια προγράμματος επεκτείνεται κατά 4 λεπτά

*εργοστασιακές ρυθμίσεις: H4

ΣΗΜΕΙΩΣΗ:

Σε περίπτωση που το μοντέλο σας δεν διαθέτει αποσκληρυντή νερού, μπορείτε να παραβλέψετε αυτό το βήμα.

Αποσκληρυντής νερού:

Η σκληρότητα του νερού διαφέρει από μέρος σε μέρος. Αν χρησιμοποιείται σκληρό νερό κατά τη πλύση, θα δημιουργηθούν στίγματα από τα άλατα στα πιάτα και στα σκεύη. Η συσκευή είναι εξοπλισμένη με έναν ειδικό αποσκληρυντή που χρησιμοποιεί δοχείο αλατιού ειδικά σχεδιασμένο για την εξάλειψη του ασβέστη και των μετάλλων από το νερό.

Προσθήκη του Αλατιού στον Αποσκληρυντή

ΣΗΜΕΙΩΣΗ:

Αν το μοντέλο σας δεν διαθέτει αποσκληρυντή νερού, μπορείτε να παραβλέψετε αυτό το βήμα.

Να χρησιμοποιείτε πάντα ειδικό αλάτι που προορίζεται για χρήση στο πλυντήριο πιάτων. Το δοχείο για το αλάτι βρίσκεται κάτω από το χαμηλό καλάθι των πιάτων και το γέμισμα του θα πρέπει να γίνεται ακολουθώντας τις παρακάτω οδηγίες:

Ακολουθείστε τα παρακάτω βήματα για τη τοποθέτηση αλατιού:

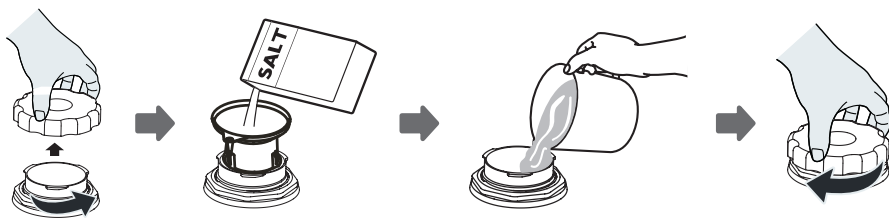

1. Αφαιρέστε το κάτω καλάθι και ξεβιδώστε το καπάκι του δοχείου
2. Τοποθετείστε το άκρο από ένα χωνί στο δοχείο (αν παρέχεται) και αδειάστε περίπου 1 κιλό αλάτι για το πλυντήριο πιάτων.
3. Γεμίστε το δοχείο μέχρι το σημείο MAX με νερό. Είναι λογικό αν λίγο νερό βγει έξω από το δοχείο.
4. Αφού γεμίσετε το δοχείο, βιδώστε ξανά το καπάκι σφικτά.
5. Η προειδοποιητική ένδειξη για το αλάτι θα σβήσει όταν το δοχείο έχει γεμίσει επαρκώς.
6. Αμέσως μόλις γεμίσετε το δοχείο με αλάτι, θα χρειαστεί να ξεκινήσετε ένα κύκλο πλύσης (προτείνεται ένα σύντομο πρόγραμμα). Σε περίπτωση που δεν πραγματοποιηθεί πλύση, το αλατισμένο νερό μπορεί να προκαλέσει βλάβη στο σύστημα του φίλτρου, στην αντλία νερού και σε άλλα σημαντικά μέρη του πλυντηρίου. Όλα αυτά δεν καλύπτονται από την εγγύηση.

ΣΗΜΕΙΩΣΗ:

- Το δοχείο αλατιού θα πρέπει να γεμίζεται μόνο όταν η προειδοποιητική ένδειξη " Ξ " εμφανιστεί στο πάνελ. Ανάλογα με το πόσο εύκολα διαλύεται το αλάτι στο νερό, ενδέχεται η ένδειξη να παραμείνει στο πάνελ ακόμα και μετά το γέμισμα του δοχείου. Σε περίπτωση που δεν υπάρχει σχετική ένδειξη στο δικό σας μοντέλο, θα πρέπει να υπολογίζετε τη χρονική στιγμή για τη τοποθέτηση του, ανάλογα με τους κύκλους πλύσης που έχετε πραγματοποιήσει.
- Αν έχει πέσει υπερβολικό αλάτι εκτός του δοχείου πραγματοποιείτε μια γρήγορη πλύση.

ΠΡΟΣΟΧΗ

- **Χρησιμοποιείτε αλάτι ειδικό για το πλυντήριο πιάτων!**
Οποιοδήποτε άλλος τύπος αλατιού που δεν είναι σχεδιασμένος για χρήση στο πλυντήριο πιάτων, ειδικά αλάτι φαγητού, θα καταστρέψει τον αποσκληρυντή νερού. Σε περίπτωση βλάβης του αποσκληρυντή από τη χρήση μη κατάλληλου αλατιού το κατασκευαστής απαλλάσσεται της ευθύνης για τη βλάβη και η εγγύηση δεν καλύπτει την επιδιόρθωση αυτή.
- **Γεμίστε το δοχείο με αλάτι μόνο πριν την έναρξη του κύκλου πλύσης.**
Με αυτό το τρόπο θα αποτραπεί η συγκέντρωση κόκκων από το αλάτι στο πάτο του πλυντηρίου που μπορεί να προκαλέσει διάβρωση στη συσκευή.

Προετοιμασία και Γέμισμα Πλυντηρίου

- Προτιμήστε σκεύη που αντέχουν το πλύσιμο στο πλυντήριο πιάτων.
- Για συγκεκριμένα αντικείμενα, επιλέξτε προγράμματα με τη χαμηλότερη δυνατή θερμοκρασία.
- Για την αποτροπή κινδύνου ή ζημιάς, μην αφαιρείτε τα ποτήρια και τα μαχαιροπίρουνα αμέσως μετά τη λήξη του προγράμματος πλύσης.

Πλύσιμο μαχαιροπίρουνων και πιάτων

Τα παρακάτω είναι ακατάλληλα για πλύσιμο στο πλυντήριο πιάτων:

- Μαχαιροπίρουνα να λαβές από ξύλο, κοκάλινα ή πορσελάνινα
- Πλαστικά αντικείμενα που δεν έχουν αντοχή σε υψηλές θερμοκρασίες
- Παλιά μαχαιροπίρουνα με ρωγμές ή σπασμένα που έχουν κολληθεί ξανά και δεν αντέχουν υψηλές θερμοκρασίες
- Κολλημένα μαχαιροπίρουνα ή πιάτα
- Αντικείμενα από κασσίτερο ή χαλκό
- Κρυστάλλινα ποτήρια
- Μεταλλικά αντικείμενα που μπορεί να σκουριάσουν
- Ξύλινες πιατέλες
- Αντικείμενα κατασκευασμένα από συνθετικές ίνες

Τα παρακάτω είναι για περιορισμένες πλύσεις στο πλυντήριο πιάτων:

- Ορισμένοι τύποι ποτηριών υπάρχει κίνδυνος να θολώσουν έπειτα από αρκετές πλύσεις
- Ασημικά και σκεύη από αλουμίνιο έχουν την τάση να αποχρωματίζονται κατά τη διάρκεια της πλύσης
- Τα σχέδια πάνω στα γυαλικά ενδέχεται να ξεθωριάσουν εάν πλένονται συχνά στο πλυντήριο πιάτων

Προτάσεις για το γέμισμα του πλυντηρίου πιάτων

Αφαιρέστε τις μεγάλες ποσότητες φαγητού που έχουν απομείνει στα σκεύη. Αφήστε τα καμένα υπολείμματα φαγητού στα τηγάνια και στα ταψιά να μαλακώσουν. Δεν είναι απαραίτητο να ξεπλύνετε κάτω από τρεχούμενο νερό τα σκεύη πριν τα τοποθετήσετε στο πλυντήριο πιάτων. Για την καλύτερη απόδοση του πλυντηρίου, ακολουθείστε τις παρακάτω οδηγίες:

(Η εμφάνιση και τα χαρακτηριστικά των καλαθιών και των συρταριών ενδέχεται να διαφέρουν σε κάθε μοντέλο)

Τοποθετείστε τα σκεύη στο πλυντήριο με το παρακάτω τρόπο:

- Σκεύη όπως φλυτζάνια, ποτήρια, κατσαρόλες και τηγάνια θα πρέπει να κοιτούν προς τα κάτω. Με αυτό το τρόπο το νερό θα κυλάει και δεν θα συσσωρεύεται.
- Καμπυλωτά σκεύη ή σκεύη με εσοχές θα πρέπει να τοποθετούνται λοξά με κλίση ώστε να μπορεί να ρέει το νερό.
- Όλα τα σκεύη να είναι σωστά τοποθετημένα για να μη γέρνουν.
- Όλα τα σκεύη να είναι τοποθετημένα με τέτοιο τρόπο ώστε να μην εμποδίζουν τους βραχίονες του συστήματος ψεκασμού.
- Πιάτα και μαχαιροπίρουνα δεν θα πρέπει να τοποθετούνται το ένα μέσα στο άλλο ή να καλύπτει το ένα το άλλο.
- Για να αποφύγετε το σπάσιμο, το ποτήρια δεν θα πρέπει να ακουμπάει το ένα το άλλο.
- Το πάνω ράφι είναι ειδικά σχεδιασμένο για ευαίσθητα και ελαφριά σκεύη όπως ποτήρια, κούπες του καφέ και φλυτζάνια τσαγιού.
- Μαχαιρία με μακριές λεπίδες δεν πρέπει να τοποθετούνται κάθετα για την αποτροπή τραυματισμού.
- Αιχμηρά και μακριά μαχαιροπίρουνα όπως μαχαιρία για τη κοπή κρέατος πρέπει να τοποθετούνται οριζόντια στο πάνω ράφι του πλυντηρίου.
- Για ιδανικά αποτελέσματα στο καθάρισμα και λογική κατανάλωση ενέργειας αποφύγετε να γεμίζετε υπερβολικά το πλυντήριο πιάτων.

ΣΗΜΕΙΩΣΗ:

Πολύ μικρά σκεύη δεν θα πρέπει να πλένονται στο πλυντήριο καθώς υπάρχει κίνδυνος να πέσουν από το ράφι.

ΠΡΟΕΙΔΟΠΟΙΗΣΗ



Σκεύη με υψηλή θερμοκρασία! Για να αποφύγετε κάψιμο ή τραυματισμό, μην αφαιρείτε τα ποτήρια και τα σκεύη μέσα στα πρώτα 15 λεπτά από την ολοκλήρωση του κύκλου πλύσης.

Γεμίζοντας το ράφι

Για τη βέλτιστη απόδοση στο καθάρισμα τα σκεύη δεν θα πρέπει να κοιτούν προς τα πάνω αλλά η εσωτερική τους πλευρά να έχει κατεύθυνση προς το περιστρεφόμενο σύστημα ψεκασμού. Βεβαιωθείτε πως τα σκεύη δεν προεξέχουν στη κάτω μεριά του καλαθιού προκειμένου να μην εμποδίζουν την κίνηση του βραχίονα ψεκασμού. Η μέγιστη διάμετρος των πιάτων που τοποθετείτε μπροστά στη θήκη του απορρυπαντικού, δεν θα πρέπει να ξεπερνάει τα 19εκ προκειμένου να μην εμποδίζει το άνοιγμα της θήκης.

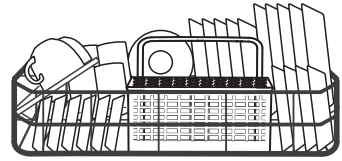

Γεμίζοντας το καλάθι για τα μαχαιροπίρουνα

Για τη προσωπική σας ασφάλεια και υψηλής ποιότητας καθαρισμό, τοποθετείστε τα μαχαιροπίρουνα με τέτοιο τρόπο ώστε:

- Να μην ενώνονται μεταξύ τους
- Οι λαβές να είναι προς τα πάνω
- Οι λαβές των μαχαιριών και των αιχμηρών αντικειμένων είναι προς τα πάνω

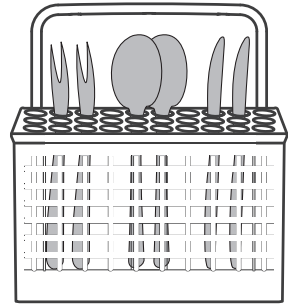

⚠ ΠΡΟΣΟΧΗ



Ελέγξτε οι λαβές ή οι άκρες από τα μαχαιροπίρουνα να μην προεξέχουν από το καλάθι.

Φροντίστε πάντα τα αιχμηρά αντικείμενα να κοιτούν προς τα κάτω.

💡 ΣΗΜΕΙΩΣΗ:

Για πιο αποδοτικό πλύσιμο και καθάρισμα, γεμίστε το ράφι και το καλάθι με τις οδηγίες που θα διαβάσετε στο αντίστοιχο κεφάλαιο.

Λειτουργία του Λαμπρυντικού και του Απορρυπαντικού

Το λαμπρυντικό απελευθερώνεται κατά τη διάρκεια του ξεβγάλματος για να εμποδίσει το νερό να δημιουργήσει σταγόνες πιάτα και να αφήσει σημάδια και γραμμές. Η χρήση του λαμπρυντικού βελτιώνει επίσης το στέγνωμα των πιάτων, επιτρέποντας στο νερό να κυλάει και να φεύγει από την επιφάνεια. Το πλυντήριο πιάτων είναι σχεδιασμένο για να χρησιμοποιεί υγρό λαμπρυντικό.

⚠ ΠΡΟΕΙΔΟΠΟΙΗΣΗ

Χρησιμοποιείτε κατά προτίμηση επώνυμα και καλής ποιότητας λαμπρυντικά. Μη χρησιμοποιείτε στη θέση του λαμπρυντικού άλλες ουσίες όπως καθαριστικό πλυντηρίου ή υγρό απορρυπαντικό που μπορούν καταστρέψουν το πλυντήριο.

Πότε να προσθέσετε το λαμπρυντικό

Το γέμισμα της θήκης του λαμπρυντικού θα πρέπει να πραγματοποιείται όταν ανάψει η προειδοποίηση "  " στο πάνελ. Ωστόσο, μπορείτε πάντα να υπολογίζετε τη ποσότητα του υγρού από το χρώμα στο κενό που υπάρχει δίπλα στο καπάκι. Όταν η θήκη είναι γεμάτη, η ένδειξη θα είναι μαύρη. Το μέγεθος της ένδειξη θα γίνεται μικρότερο όσο μειώνεται η ποσότητα του λαμπρυντικού. Μην αφήνετε τη ποσότητα να πέσει κάτω του ¼ της χωρητικότητας της θήκης.

Οι παρακάτω εικόνες υποδεικνύουν τις αλλαγές που θα εμφανιστούν στην ένδειξη της θήκης του λαμπρυντικού:

● Γεμάτο ● ¾ γεμάτο ● ½ γεμάτο ● ¼ γεμάτο ○ Άδειο

Λειτουργία του Απορρυπαντικού

Τα χημικά συστατικά του απορρυπαντικού είναι αναγκαία για να αφαιρέσουν, διαλύσουν και απομακρύνουν τις βρωμιές από το πλυντήριο πιάτων. Τα περισσότερα απορρυπαντικά πλυντηρίων είναι κατάλληλα για το σκοπό αυτό.

⚠ ΠΡΟΕΙΔΟΠΟΙΗΣΗ

- Κατάλληλη χρήση του απορρυπαντικού
Χρησιμοποιείτε απορρυπαντικό που προορίζεται μόνο για χρήση στο πλυντήριο πιάτων. Διατηρείστε το απορρυπαντικό καθαρό και στεγνό.
Μη γεμίζετε τη θήκη του απορρυπαντικού χωρίς να πραγματοποιήσετε κάποια πλύση.



Τα συστατικά του απορρυπαντικού του πλυντηρίου είναι διαβρωτικά!
Κρατήστε το απορρυπαντικό μακριά από παιδιά.

Γέμισμα της Θήκης του Λαμπρυντικού

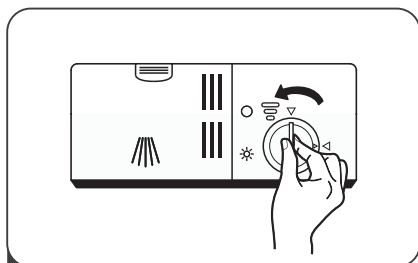

1 Αφαιρέστε το καπάκι της θήκης του λαμπρυντικού περιστρέφοντας το προς την αντίθεση φορά το ρολογιού

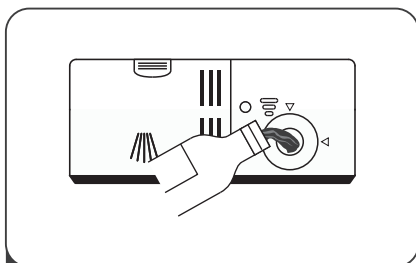

2 Περιχύστε προσεκτικά το λαμπρυντικό μέσα στη θήκη αποφεύγοντας την υπερχείλιση.

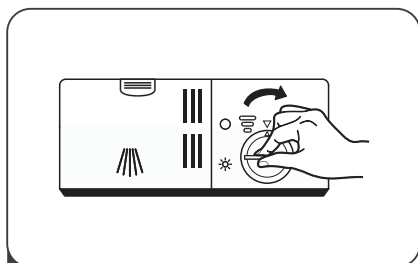

3 Κλείστε το καπάκι περιστρέφοντας το προς τη φορά του ρολογιού.

💡 ΣΗΜΕΙΩΣΗ:

Καθαρίστε με ένα απορροφητικό πανί το λαμπρυντικό που έχει πέσει εκτός της θήκης για να μη δημιουργηθεί αφρός κατά τη πλύση.

Ρύθμιση της θήκης του λαμπρυντικού

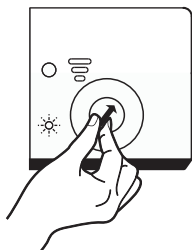

Όσο υψηλότερος είναι ο αριθμός, τόσο μεγαλύτερη θα είναι και η ποσότητα του λαμπρυντικού που θα χρησιμοποιεί το πλυντήριο πιάτων σε κάθε κύκλο πλύσης. Αν τα πιάτα σας δεν στεγνώνουν σωστά ή έχουν στίγματα, ρυθμίστε το δείκτη προς το επόμενο υψηλό αριθμό. Αντιθέτως αν παρατηρήσετε πως τα πιάτα κολλάνε στην επιφάνεια ή τα ποτήρια σας είναι θαμπά, γυρίστε το δείκτη προς ένα πιο μικρό αριθμό.

Γέμισμα της Θήκης του Απορρυπαντικού



- 1 Πιέστε και απελευθερώστε το μάνταλο για να ανοίξει η θήκη του απορρυπαντικού.

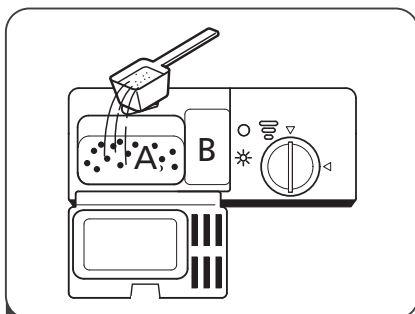

- 2 Προσθέστε το απορρυπαντικό στη μεγάλη θήκη (A). Αν θέλετε να πλύνετε πιο βρώμικα σκεύη με ένα πιο εντατικό πρόγραμμα, προσθέστε απορρυπαντικό και στη πιο μικρή θήκη (B).

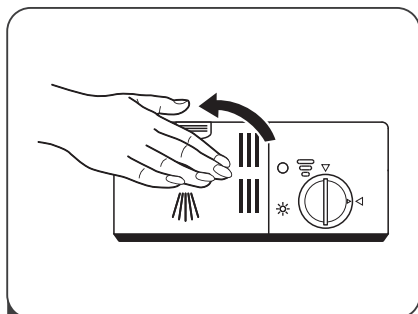

- 3 Κλείστε το καπάκι της θήκης μέχρι να ασφαλίσει.

💡 ΣΗΜΕΙΩΣΗ:

Συμβουλευτείτε πάντα τις οδηγίες του κατασκευαστή που θα βρείτε τη συσκευασία του απορρυπαντικού.

ΓΕΜΙΖΟΝΤΑΣ ΤΑ ΚΑΛΑΘΙΑ (ΠΡΟΤΥΠΟ EN60436)

Η φόρτωση του πλυντηρίου πιάτων στην πλήρη χωρητικότητά του, συμβάλει την εξοικονόμηση ενέργειας και νερού.

1. Ράφι

Με θήκη για φλυτζάνια

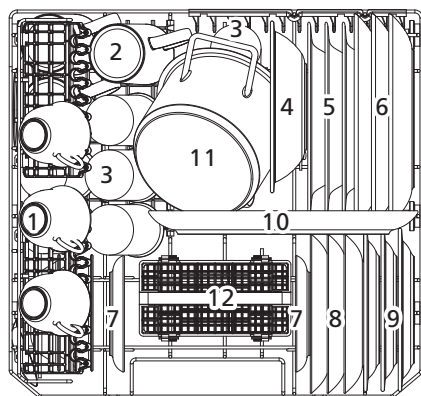

Χωρίς θήκη για φλυτζάνια

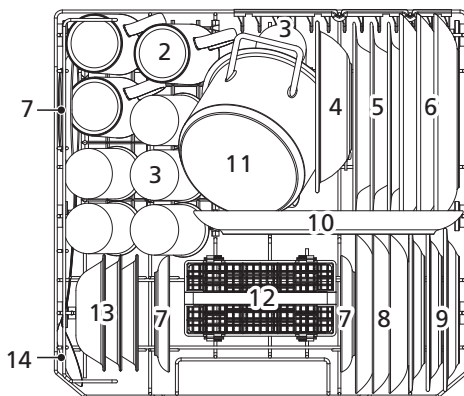

(Οι παραπάνω εικόνες είναι μόνο για αναφορά. Το πραγματικό προϊόν μπορεί να διαφέρει)

Νούμερο	Αντικείμενο
1	Φλυτζάνια
2	Κούπες
3	Ποτήρια
4	Μπολ μελαμίνης
5	Πιάτα για σούπα
6	Πιάτα φαγητού
7	Πιατάκια φλυτζανιού

Νούμερο	Αντικείμενο
8	Πιάτα για επιδόρπιο
9	Πιάτα μελαμίνης για επιδόρπιο
10	Πιατέλα
11	Μικρή κατσαρόλα
12	Καλάθι μαχαιροπίρουνων
13	Μπολ για επιδόρπιο
14	Κουτάλα σερβιρίσματος

2. Καλάθι για Μαχαιροπίρουνα

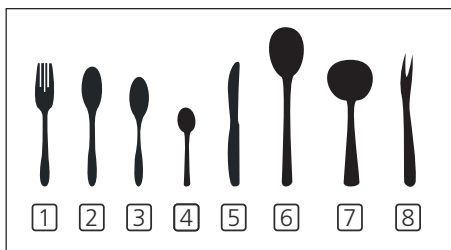
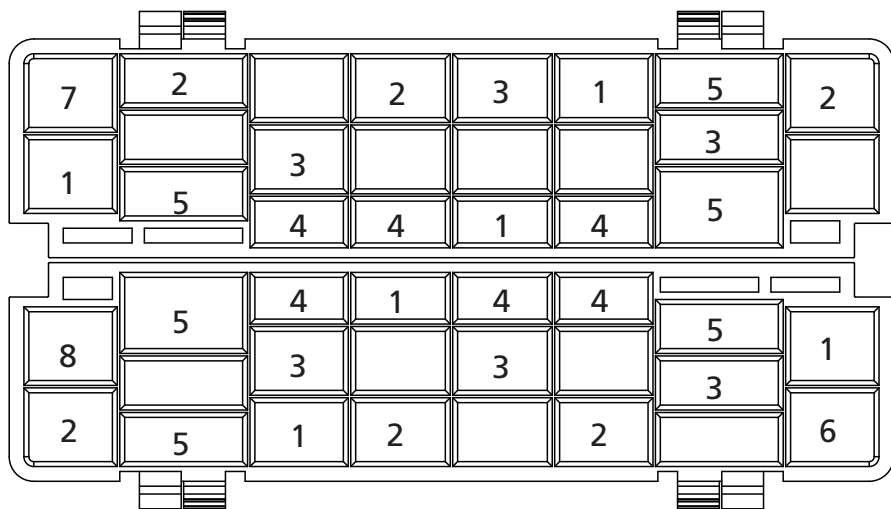

Πληροφορίες για δοκιμές συγκρισιμότητας σύμφωνα με το EN60436

- Χωρητικότητα: 6 σεβίτσια
- Πρόγραμμα: ECO
- Ρύθμιση λαμπρυντικού: MAX
- Ρύθμιση αποσκληρυντή: H4

Νούμερο	Αντικείμενο
1	Πιρούνια
2	Κουτάλια σούπας
3	Κουταλάκια γλυκού
4	Κουταλάκια τσαγιού
5	Μαχαίρια
6	Κουτάλια σεβιρίσματος
7	Κουτάλες σάλτσας
8	Πιρούνια σεβιρίσματος

ΣΥΝΤΗΡΗΣΗ ΚΑΙ ΚΑΘΑΡΙΟΤΗΤΑ

Εξωτερικός Καθαρισμός

Πόρτα και κάλυμμα πόρτας

Καθαρίστε συχνά το κάλυμμα της πόρτας του πλυντηρίου με ένα μαλακό υγρό πανί για να απομακρύνεται τυχόν υπολείμματα φαγητού. Κάθε φορά που γεμίζετε το πλυντήριο ίχνη από φαγητό ή ροφήματα ενδέχεται να πέσουν στην εξωτερική πλευρά της πόρτας ή στα πλαίσια μέρη. Τα σημεία αυτά δεν καθαρίζονται κατά τη διάρκεια της πλύσης. Όλα τα υπολείμματα θα πρέπει να καθαρίζονται πριν κλείσετε τη πόρτα του πλυντηρίου.

Πάνελ Χειρισμού

Το πάνελ θα πρέπει να καθαρίζετε μόνο με ένα απαλό υγρό πανί.

ΠΡΟΣΟΧΗ

- Για να αποφύγετε την εισροή νερού στη κλειδαριά της πόρτας και στα ηλεκτρικά μέρη του πλυντηρίου, μη χρησιμοποιείται κανένα είδος σπρέι καθαρισμού.
- Μη χρησιμοποιείτε ποτέ λειαντικά καθαριστικά ή συρμάτινα υλικά καθαρισμού καθώς μπορεί να χαράξουν την επιφάνεια. Επίσης ορισμένα είδη χαρτιών καθαρισμού ενδέχεται να αφήσουν σημάδια ή να γρατζουνίσουν την επιφάνεια.

Εσωτερικός Καθαρισμός

Σύστημα φιλτραρίσματος

Το σύστημα φιλτραρίσματος βρίσκεται στη βάση του πλυντηρίου πιάτων και συγκρατεί μεγάλα αντικείμενα που μαζεύονται κατά τη διάρκεια της πλύσης όπως, υπολείμματα φαγητού, οδοντογλυφίδες ή θραύσματα από γυάλινα σκεύη που μπορεί να σπάσουν όσο πλένονται. Όλα τα παραπάνω αντικείμενα ενδέχεται να μπλοκάρουν τα φίλτρα. Για το λόγο αυτό θα πρέπει να ελέγχετε συχνά τη κατάσταση των φίλτρων και να αφαιρείτε προσεκτικά όλα τα εγκλωβισμένα αντικείμενα. Αν είναι απαραίτητο μπορείτε να ξεπλένετε τα φίλτρα με νερό. Ακολουθείστε τα παρακάτω βήματα για το καθαρισμό των φίλτρων:

ΣΗΜΕΙΩΣΗ:

Οι εικόνες είναι απλώς για αναφορά. Το σύστημα φιλτραρίσματος και το σύστημα ψεκασμού ενδέχεται να διαφέρει.

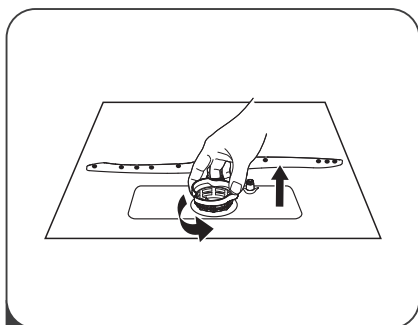

- 1 Κρατήστε το σώμα του φίλτρου και στρίψτε το με φορά αντίθετη με αυτή του ρολογιού για να το ξεκλειδώσετε.

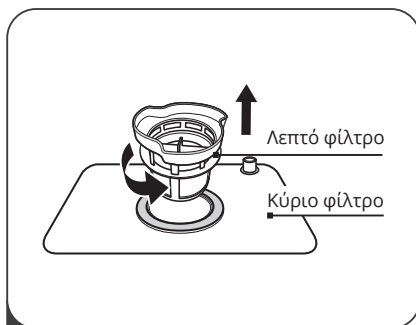

- 2 Σηκώστε το λεπτό φίλτρο και διαχωρίστε το από το κύριο φίλτρο.

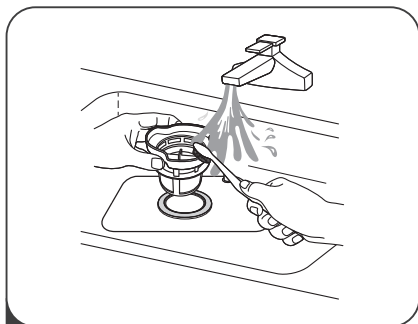

- 3 Κρατήστε το φίλτρο κάτω από το τρεχούμενο νερό της βρύσης για να αφαιρέσετε τα μεγάλα υπολείμματα φαγητού. Για πιο σχολαστικό καθαρισμό, χρησιμοποιήστε μια οδοντόβουρτσα.

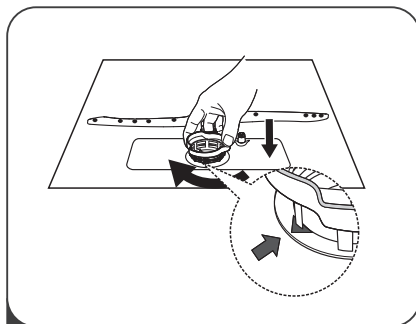

- 4 Συναρμολογήστε ξανά τα μέρη του φίλτρου και στρίψτε το φίλτρο προς τη φορά του ρολογιού, μέχρι να ενωθούν τα βέλη, για να κλειδώσετε ξανά.

⚠ ΠΡΟΣΟΧΗ

- Μην σφίγγετε πολύ τα φίλτρα. Τοποθετείστε τα φίλτρα στη σωστή σειρά. Εξαιτίας του λάθους τρόπου τοποθέτησης, αντικείμενα ενδέχεται να περάσουν στο σύστημα φιλτραρίσματος και να το μπλοκάρουν.
- Μην χρησιμοποιείται ΠΟΤΕ το πλυντήριο πιάτων χωρίς τα φίλτρα. Η λανθασμένη τοποθέτηση των φίλτρων ενδέχεται να μειώσει το επίπεδο απόδοσης του πλυντηρίου και να καταστρέψουν τα πιάτα και τα σκεύη.

Περιστρεφόμενο σύστημα ψεκασμού

Ο συχνός καθαρισμός του συστήματος ψεκασμού είναι απαραίτητος καθώς οι χημικές ουσίες του σκληρού νερού ενδέχεται να φράξουν τους πίδακες νερού και τα ρουλεμάν.

Για να καθαρίσετε το σύστημα ψεκασμού ακολουθείστε τις παρακάτω οδηγίες:

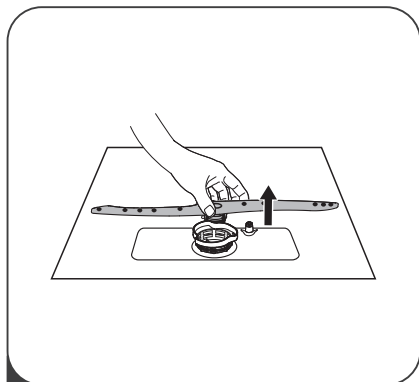

- 1** Για να αφαιρέσετε το σύστημα ψεκασμού, τραβήξτε το βραχίονα προς τα πάνω.

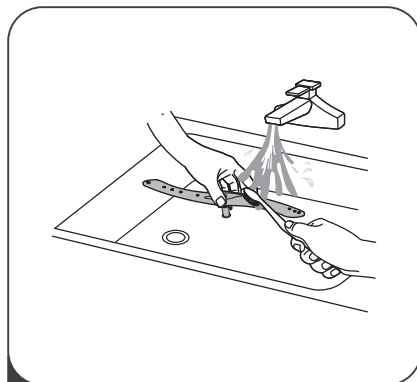

- 2** Πλύνετε το βραχίονα με σαπούνι και ζεστό νερό και χρησιμοποιείστε μια οδοντόβουρτσα για να καθαρίσετε τους πίδακες νερού. Τοποθετήστε το βραχίονα στη θέση του αφού το ξεπλύνετε με νερό.

Φροντίζοντας το Πλυντήριο Πιάτων

Προστασία από το παγετό

Λάβετε τα απαραίτητα μέτρα προστασίας για το πλυντήριο πιάτων κατά τη διάρκεια του χειμώνα. Ακολουθείστε τα παρακάτω βήματα έπειτα από τη ολοκλήρωση κάθε κύκλου πλύσης:

1. Αφαιρέστε το πλυντήριο πιάτων από το ρεύμα.
2. Κλείστε τη παροχή νερού και αποσυνδέστε το σωλήνα εισαγωγής νερού από τη βαλβίδα νερού.
3. Στραγγίστε το νερό από το σωλήνα εισαγωγής και τη βαλβίδα νερού. Χρησιμοποιείστε ένα δοχείο για τη συλλογή του νερού.
4. Συνδέστε και πάλι το σωλήνα εισαγωγής στη βαλβίδα.
5. Αφαιρέστε το φίλτρο από τη βάση του πλυντηρίου και χρησιμοποιείστε ένα σουγγάρι για να μαζέψετε το νερό που βρίσκεται εκεί.

Μετά από κάθε πλύση

Έπειτα από κάθε κύκλο πλύσης, κλείστε τη παροχή νερού και αφήστε τη πόρτα του πλυντηρίου ελαφρώς ανοικτή για ένα μικρό διάστημα ώστε να μην παραμείνει μέσα στο πλυντήριο υγρασία και οσμές.

Αφαίρεση της πρίζας

Πριν τη συντήρηση και το καθαρισμό αφαιρέστε τη πρίζα από το ρεύμα.

Διαλύτες και διαβρωτικά για το καθάρισμα

Μη χρησιμοποιείτε διαλυτικά ή διαβρωτικά καθαριστικά προϊόντα για να καθαρίσετε το εξωτερικό του πλυντηρίου και τα λαστιχένια μέρη. Χρησιμοποιείτε μόνο μαλακά υγρά πανιά. Για να αφαιρέσετε σημάδια ή λεκέδες από την επιφάνεια του εσωτερικού του πλυντηρίου, χρησιμοποιείτε ένα βρεγμένο πανί με λίγο ξύδι ή κάποιο καθαριστικό προϊόν που είναι σχεδιασμένο για το καθαρισμό των πλυντηρίων πιάτων.

Μη χρήση για μεγάλο χρονικό διάστημα

Αν έχετε σκοπό να μη χρησιμοποιήσετε το πλυντήριο σας για μεγάλο χρονικό διάστημα, προτείνεται να πραγματοποιήσετε ένα κύκλο πλύσης με άδειο το πλυντήριο πιάτων και έπειτα να το αφαιρέσετε από το ρεύμα, να κλείσετε τη παροχή νερού και να αφήσετε τη πόρτα του πλυντηρίου ελαφρώς ανοικτή. Αυτό θα βοηθήσει στη συντήρηση των λαστιχένιων μερών για μεγαλύτερο διάστημα και θα περιορίσει τη δημιουργία δυσάρεστων οσμών στο εσωτερικό.

Μεταφορά του πλυντηρίου

Αν είναι απαραίτητη η μεταφορά του πλυντηρίου, διατηρείστε το σε κάθετη θέση. Αν κριθεί αναγκαίο τότε επιλέξτε να το τοποθετήσετε με τη πίσω μεριά (πλάτη) στο έδαφος.

Λάστιχα στεγανοποίησης

Ένας από τους παράγοντες που προκαλούν τη δημιουργία δυσάρεστων οσμών μέσα στο πλυντήριο πιάτων είναι τα υπολείμματα φαγητού που εγκλωβίζονται στα λάστιχα. Ο περιοδικός με ένα βρεγμένο σφουγγάρι θα αποτρέψει αυτό το πρόβλημα.

ΕΠΙΛΥΣΗ ΠΡΟΒΛΗΜΑΤΩΝ

Πριν επικοινωνήσετε με το αρμόδιο τμήμα σέρβις, διαβάστε το πίνακα με πιθανές λύσεις.

Πρόβλημα	Πιθανές αιτίες	Επίλυση
Το πλυντήριο δεν εκκινεί	Έχει καεί η ασφάλεια ή έχει πέσει ο αυτόματος διακόπτης κυκλώματος	Αντικαταστήστε την ασφάλεια ή εκκινήστε το διακόπτη κυκλώματος. Αφαιρέστε άλλες συσκευές που μοιράζονται το ίδιο κύκλωμα με το πλυντήριο πιάτων.
	Έχει διακοπεί η παροχή ρεύματος	Βεβαιωθείτε πως η συσκευή είναι ενεργοποιημένη και πως η πόρτα είναι σωστά κλεισμένη. Βεβαιωθείτε πως το καλώδιο ρεύματος είναι σωστά συνδεδεμένο στη πρίζα
	Η πόρτα του πλυντηρίου δεν είναι σωστά κλεισμένη	Κλείστε σωστά τη πόρτα και βεβαιωθείτε πως έχει ασφαλίσει
Το νερό δεν αδειάζει μέσα στο πλυντήριο	Ο σωλήνας αποστράγγισης έχει στραβώσει	Ελέγξτε τη κατάσταση του σωλήνα
	Το φίλτρο έχει βουλώσει	Ελέγξτε τη κατάσταση των φίλτρων (δείτε το αντίστοιχο κεφάλαιο)
	Ο νεροχύτης έχει βουλώσει	Ελέγξτε πως ο νεροχύτης της κουζίνας στραγγίζει σωστά. Εάν το πρόβλημα είναι αυτό ζητήστε τη βοήθεια ενός υδραυλικού
Υπερβολικός αφρός	Ακατάλληλο απορρυπαντικό	Επιλέξτε μόνο απορρυπαντικά που είναι κατάλληλα για το πλυντήριο πιάτων για να αποφύγετε τη δημιουργία αφρού. Εάν δημιουργηθεί αφρός, ανοίξτε τη πόρτα του πλυντηρίου και αφήστε το νερό με τον αφρό να εξατμιστεί. Προσθέστε 4 λίτρα κρύο νερό μέσα στο κάδο, ασφαλίστε τη πόρτα και ξεκινήστε ένα κύκλο πλύσης για να στραγγίξετε το νερό. Επαναλάβετε όσες φορές χρειαστεί.
	Έχει χυθεί λαμπруντικό	Θα πρέπει να σκουπίζετε αμέσως το περίσσιο λαμπруντικό πριν την έναρξη ενός κύκλου πλύσης
Λερωμένο εσωτερικό στο κάδο	Έχει χρησιμοποιηθεί απορρυπαντικό με χρωστικές ουσίες	Βεβαιωθείτε πως το απορρυπαντικό σας δεν περιέχει χρωστικές
Λευκό φιλμ στην εσωτερική πλευρά του πλυντηρίου	Άλατα σκληρού νερού	Για να καθαρίσετε το εσωτερικό του πλυντηρίου φορέστε γάντια και χρησιμοποιήστε ένα μαλακό πανί με απορρυπαντικό πλυντηρίου πιάτων. Μη χρησιμοποιείτε κανένα άλλο τύπο καθαριστικού για να μη σχηματίζεται αφρός

Πρόβλημα	Πιθανές αιτίες	Επίλυση
Σημάδια σκουριάς στα μαχαιροπίρουνα	Δεν είναι ανοξείδωτα	Αποφύγετε να πλένετε μαχαιροπίρουνα και σκεύη που δεν είναι ανοξείδωτα
	Δεν έγινε εκκίνηση κάποιο προγράμματος μετά τη τοποθέτηση αλατιού και έτσι υπολείμματα πέρασαν στο κύκλο πλύσης	Να επιλέγετε πάντα ένα σύντομο πρόγραμμα μετά τη τοποθέτηση αλατιού, χωρίς να τοποθετείτε σκεύη και χωρίς να επιλέγετε την λειτουργία Turbo (αν διατίθεται)
	Το καπάκι του αποσκληρυντή είναι χαλαρό	Ελέγξτε το καπάκι και βεβαιωθείτε πως κλείνει σωστά.
Ήχος χτυπήματος στη πλύση	Το περιστρεφόμενο σύστημα ψεκασμού βρίσκει εμπόδιο σε κάποιο αντικείμενο	Διακόψτε το πρόγραμμα και τοποθετείστε σωστά τα αντικείμενα που εμποδίζουν το σύστημα ψεκασμού
Ήχος σαν κροτάλισμα στη πλύση	Κάποιο αντικείμενο δεν είναι σε σταθερή θέση μέσα στο κάδο	Διακόψτε το πρόγραμμα και τοποθετείστε σωστά τα αντικείμενα
Ήχος χτυπήματος στους σωλήνες νερού	Αυτό μπορεί να προκαλείται από το τρόπο εγκατάστασης ή τη διατομή των σωληνώσεων	Αυτό το πρόβλημα δεν επηρεάζει τη λειτουργία του πλυντηρίου. Σε περίπτωση αμφιβολίας μπορείτε να επικοινωνήσετε με ένα εξειδικευμένο τεχνικό
Λερωμένα πιάτα	Τα πιάτα δεν έχουν τοποθετηθεί σωστά	Διαβάστε το αντίστοιχο κεφάλαιο για τη τοποθέτηση των πιάτων
	Το πρόγραμμα δεν ήταν αρκετά δυνατό	Επιλέξτε ένα πιο έντονο πρόγραμμα πλύσης
	Δεν τοποθετήθηκε αρκετό απορρυπαντικό	Χρησιμοποιήστε μεγαλύτερη ποσότητα απορρυπαντικού ή επιλέξτε ένα διαφορετικό απορρυπαντικό
	Αντικείμενο εμποδίζει το βραχίονα ψεκασμού	Τοποθετήστε σωστά τα σκεύη για να μην εμποδίζουν
	Το φίλτρο στη βάση του κάδου δεν είναι καθαρό ή δεν έχει τοποθετηθεί σωστά. Αυτό μπορεί να μπλοκάρει τους πίδακες του συστήματος ψεκασμού	Καθαρίστε και τοποθετήστε σωστά το σύστημα φιλτραρίσματος. Καθαρίστε του πίδακες του συστήματος ψεκασμού

Πρόβλημα	Πιθανές αιτίες	Επίλυση
Θαμπωμένα γυάλινα σκεύη	Συνδυασμός μαλακού νερού και μεγάλης ποσότητας απορρυπαντικού	Αν έχετε μαλακό νερό στη περιοχή σας χρησιμοποιήστε μικρότερη ποσότητα απορρυπαντικού και επιλέξτε ένα σύντομο πρόγραμμα για να πλύνετε τα γυάλινα σκεύη
Μαύρα ή γκρι σημάδια στα πιάτα	Σκεύη αλουμινίου έχουν τριφτεί πάνω στα πιάτα	Χρησιμοποιήστε ένα ήπιο λειαντικό καθαριστικό για την εξάλειψη των σημαδιών
Υπολείμματα απορρυπαντικού στο δοχείο	Σκεύη εμποδίζουν της θήκης του απορρυπαντικού	Τοποθετήστε σωστά τα σκεύη για να μην εμποδίζουν
Τα πιάτα δεν στεγνώνουν	Ακατάλληλη τοποθέτηση των σκευών	Τοποθετήστε σωστά τα σκεύη. Χρησιμοποιείτε γάντια αν υπάρχουν υπολείμματα απορρυπαντικού για να μη προκληθεί ερεθισμός
	Τα πιάτα αφαιρέθηκαν σύντομα	Μην ανοίγετε τη πόρτα του πλυντηρίου αμέσως μετά το τέλος του κύκλου πλύσης. Ανοίξτε τη πόρτα ελαφρώς ώστε ο ατμός να απελευθερωθεί. Αφαιρέστε τα σκεύη μόνο όταν είναι τόσο ζεστά ώστε να μπορείτε να τα πιάσετε. Αδειάστε πρώτα το κάτω ράφι ώστε να μη πέσουν νερά από τα αντικείμενα που βρίσκονται στο επάνω.
	Λανθασμένη επιλογή προγράμματος	Στα σύντομα προγράμματα η θερμοκρασία είναι χαμηλότερη. Αυτό μειώνει την απόδοση της πλύσης. Επιλέξτε ένα πρόγραμμα με μεγαλύτερη διάρκεια.
	Χαμηλής ποιότητας επίστρωση στα σκεύη	Η αποστράγγιση του νερού είναι δύσκολη με αυτό το τύπο σκευών. Σκεύη με χαμηλής ποιότητας επίστρωση δεν είναι κατάλληλα για πλύση στο πλυντήριο.

ΠΡΟΣΟΧΗ

Η επιδιόρθωση απευθείας από εσάς ή χωρίς τη βοήθεια επαγγελματικού τεχνικού προσωπικού μπορεί να προκαλέσει σοβαρούς κινδύνους για την ασφάλεια σας και να επηρεάσουν την εγγύηση της συσκευής.

Εξοικονόμηση ενέργειας

- **Επτά έτη από την ημερομηνία τοποθέτησης των μοντέλων στην αγορά:** Κινητήρας, αντλία κυκλοφορίας και αποστράγγισης, θερμάστρες και θερμαντικά στοιχεία, συμπεριλαμβανομένων των αντλιών θερμότητας (ξεχωριστά ή σε πακέτο), σωληνώσεις και σχετικός εξοπλισμός συμπεριλαμβανομένων όλων των εύκαμπτων σωλήνων, βαλβίδων, φίλτρων και αναστολέων νερού, δομικά και εσωτερικά μέρη που σχετίζονται με συγκροτήματα θυρών (ξεχωριστά ή σε πακέτο), πλακέτες τυπωμένων κυκλωμάτων, ηλεκτρονικές οθόνες, διακόπτες πίεσης, θερμοστάτες και αισθητήρες, λογισμικό και υλικολογισμικό, συμπεριλαμβανομένου του λογισμικού επαναφοράς.
- **Δέκα έτη από την ημερομηνία τοποθέτησης των μοντέλων στην αγορά:** Μεντεσέδες και τσιμούχες πόρτας, άλλες στεγανοποιήσεις, βραχίονες ψεκασμού, φίλτρα αποστράγγισης, εσωτερικές σχάρες και πλαστικά περιφερειακά, όπως καλάθια και καπάκια.

ΚΩΔΙΚΟΙ ΣΦΑΛΜΑΤΩΝ

Σε περίπτωση κάποιας δυσλειτουργίας, το πλυντήριο πιάτων θα εμφανίσει κωδικούς σφαλμάτων για να σας ενημερώσει για τα παρακάτω πιθανά προβλήματα.

Κωδικός	Πρόβλημα	Πιθανή αιτία
E1	Μεγαλύτερος χρόνος εισαγωγής	Η βρύση δεν είναι ανοικτή, η εισαγωγή του νερού εμποδίζεται ή η πίεση του νερού είναι χαμηλή
E3	Δεν επιτεύχθηκε η επιθυμητή θερμοκρασία	Δυσλειτουργία του θερμαντικού στοιχείου
E4	Υπερχείλιση	Υπάρχει διαρροή σε κάποιο στοιχείο
Ed	Σφάλμα επικοινωνίας μεταξύ πλακέτας και οθόνης	Ανοικτό κύκλωμα ή βραχυκύκλωμα καλωδίων

ΠΡΟΕΙΔΟΠΟΙΗΣΗ

- Σε περίπτωση υπερχείλισης, κλείστε τη παροχή νερού πριν επικοινωνήσετε με το τεχνικό σέρβις.
- Αν υπάρχει νερό στη βάση του πλυντηρίου από υπερχείλιση ή κάποια διαρροή, το νερό θα πρέπει να αφαιρεθεί τελείως πριν εκκινήσετε ξανά το πλυντήριο.
- Αν δεν μπορεί να επιλυθεί ένας κωδικός σφάλματος, επικοινωνήστε με επαγγελματία τεχνικό για βοήθεια.

ΤΕΧΝΙΚΕΣ ΠΛΗΡΟΦΟΡΙΕΣ

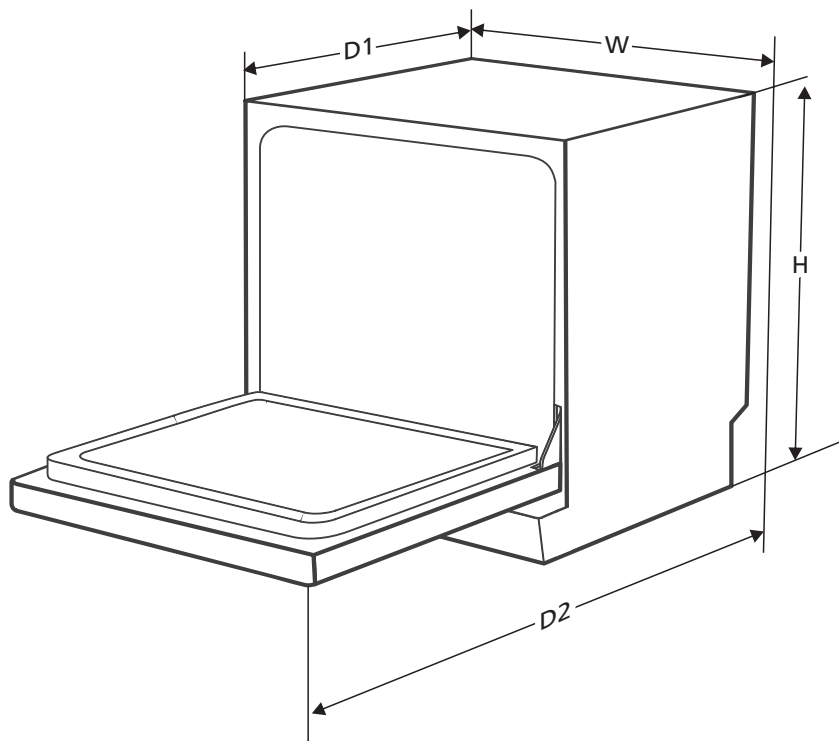

Ύψος (H)	438 mm
Πλάτος (W)	550 mm
Βάθος (D1)	525 mm
Βάθος (D2)	812 mm Βάθος με ανοικτή τη πόρτα στις 90° (D2)

Τεχνικό Φυλλάδιο Προϊόντος (EN 60436)

Επωνυμία προμηθευτή ή αναγνωριστικό: INVENTOR A.G. S.A.

Διεύθυνση προμηθευτή: 24ο χιλ Αθηνών-Λαμίας και Θουκιδίδου 2, Αγ. Στέφανος, 14565, Ελλάδα

Αναγνωριστικό μοντέλου: CLP-ΤΤ661

Γενικές παράμετροι:

Παράμετρος	Τιμή	Παράμετρος	Τιμή
Ονομαστική χωρητικότητα (°) (σερβίτσια)	6	Διαστάσεις σε εκατοστά	Ύψος 44
			Πλάτος 55
			Βάθος 53
Δείκτης ενεργειακής απόδοσης (EEI) (°)	61.9	Ενεργειακή κλάση απόδοσης (°)	F (°)
Δείκτης επίδοσης καθαρισμού (°)	1.125	Δείκτης επίδοσης στεγνώματος (°)	1.065
Κατανάλωση ενέργειας σε kWh ανά κύκλο, χρησιμοποιώντας το πρόγραμμα ECO σε συνδυασμό με κρύο νερό. Η πραγματική κατανάλωση ενέργειας εξαρτάται από τον τρόπο χρήσης της συσσκευής.	0.613	Κατανάλωση νερού σε λίτρο ανά κύκλο, για το πρόγραμμα ECO. Η πραγματική κατανάλωση νερού εξαρτάται από τον τρόπο χρήσης της συσκευής και από τη σκληρότητα του νερού.	6.5
Διάρκεια προγράμματος (°) (h:min)	3:50	Τύπος συσκευής	Ελεύθερο
Οι εκπομπές ακουστικού θορύβου (°) (dB(A) re 1 pW)	49	Κατηγορία εκπομπών αερόφερτου ακουστικού θορύβου (°)	C (°)
Κατανάλωση σε λειτουργία απενεργοποίησης (offmode) (W)	0,49	Κατανάλωση σε λειτουργία αναμονής (standby mode) (W)	N/A
Κατανάλωση σε χρονοκαθυστερήση (αν ισχύει) (W)	N/A	Κατανάλωση σε διαδικτυακή αναμονή (αν ισχύει) (W)	N/A

Ελάχιστη διάρκεια εγγύησης που προσφέρεται από τον προμηθευτή (°): 36 months

Επιπλέον πληροφορίες:

Διαδικτυακός σύνδεσμος που βρίσκονται οι πληροφορίες του σημείου 9 του Παραρτήματος II του Κανονισμού (ΕΥ) 2019/2022 (1) (°)

(°) για το πρόγραμμα ECO

(°) αλλαγές σε αυτά τα στοιχεία δεν θα θεωρηθούν σχετικές για τους σκοπούς της παραγράφου 4 του άρθρου 4 του κανονισμού (ΕΕ) 2017/1369

(°) εάν η βάση δεδομένων προϊόντων δημιουργεί αυτόματα το οριστικό περιεχόμενο αυτού του κελιού, ο προμηθευτής δεν θα εισάγει αυτά τα δεδομένα.

(1) Κανονισμός (ΕΕ) 2019/2022 της Επιτροπής, της 1ης Οκτωβρίου 2019, για τη θέσπιση απαιτήσεων οικολογικού σχεδιασμού για τα οικιακά πλυντήρια πιάτων σύμφωνα με την οδηγία 2009/125/ΕΚ του Ευρωπαϊκού Κοινοβουλίου και του Συμβουλίου για την τροποποίηση του κανονισμού (ΕΚ) αριθ. 1275/2008 της Επιτροπής και την κατάργηση του κανονισμού της Επιτροπής (ΕΕ) αριθ. 1016/2010 (βλ. σελίδα 267 της παρούσας Επίσημης Εφημερίδας).

Όλες οι εικόνες στο παρόν εγχειρίδιο εξυπηρετούν επεξηγηματικούς σκοπούς. Το προϊόν που προμηθευτήκατε μπορεί να εμφανίζει ορισμένες διαφορές ως προς το σχήμα, ωστόσο οι λειτουργίες και τα χαρακτηριστικά παραμένουν ίδια. Η εταιρεία δεν φέρει ευθύνη για τυχόν τυπογραφικά λάθη. Ο σχεδιασμός και οι προδιαγραφές του προϊόντος μπορεί να τροποποιηθούν χωρίς προηγούμενη ειδοποίηση με σκοπό τη βελτίωση των προϊόντων. Για λεπτομέρειες, απευθυνθείτε στον κατασκευαστή στο 211 300 3300 ή στον αντιπρόσωπο. Τυχόν ενημερώσεις του εγχειρίδιου θα αναρτηθούν στην ιστοσελίδα του κατασκευαστή, παρακαλούμε να ελέγξετε για την πιο πρόσφατη έκδοση.



Σαρώστε εδώ για να κατεβάσετε την τελευταία έκδοση του εγχειριδίου.
www.inventoraircondition.gr/media-library

Υποβολή Εγγύησης

Ακολουθήστε τα παρακάτω σύντομα βήματα για να ενεργοποιήσετε την εγγύησή σας:

ΒΗΜΑ 1

Επισκεφθείτε την ιστοσελίδα μας μέσω του παρακάτω συνδέσμου:

<https://www.inventoraircondition.gr/egiisi-inventor>

ή σκανάροντας τον ακόλουθο κωδικό QR:



ΒΗΜΑ 2

Συμπληρώστε όλα τα απαραίτητα πεδία όπως ζητούνται στα "Στοιχεία ιδιοκτήτη" και "Στοιχεία μηχανήματος":

Για να ενεργοποιήσετε την εγγύηση, παρακαλούμε συμπληρώστε τα παρακάτω πεδία:

Στοιχεία ιδιοκτήτη	Στοιχεία μηχανήματος
Όνομα	Τύπος
Διεύθυνση*	Σειριακός αριθμός μηχανήματος*

ΒΗΜΑ 3

Πατήστε το κουμπί ΑΠΟΣΤΟΛΗ, στο κάτω μέρος της φόρμας υποβολής:

Διεύθυνση email*

Να εγγραφώ στο newsletter της Inventor

ΑΠΟΣΤΟΛΗ Η εγγραφή αποδέχεται τους όρους και τις προϋποθέσεις.

Μόλις ολοκληρωθεί η υποβολή της εγγύησης θα λάβετε την επιβεβαίωση κατοχύρωσης στο email σας

ΒΗΜΑ 4

Θα λάβετε σχετικό mail επιβεβαίωσης στη διεύθυνση email που έχετε δηλώσει. Παρακαλούμε ελέγξτε και τον φάκελο με τα Ανεπιθύμητα εισερχόμενα.

ΒΗΜΑ 5

Έχετε υποβάλει επιτυχώς την εγγύηση του προϊόντος Inventor!

CUPRINS

INFORMATII PENTRU SIGURANTA	97
PREZENTAREA PRODUSULUI	102
GHID RAPID DE UTILIZARE	103
INSTRUCTIUNI DE INSTALARE	
Despre conexiunea la alimentarea cu energie	104
Alimentare cu apa si scurgere	105
Racordarea furtunurilor de scurgere	106
Pozitionarea aparatului	107
SELECTAREA PROGRAMULUI	
Panoul de control	108
Tabel cu cicluri de spalare	111
Economisirea energiei	113
Incepand un program	113
Schimbarea programului in mijlocul ciclului	113
Daca ati uitat sa adaugati un fel de mancare	114
UTILIZAREA MASINII DVS	
Decalcifiant	115
Incarcarea detergentului	117
Pregatirea si incarcarea vaselor	118
Functia agentului de clatire si a detergentului	122
Umplerea rezervorului pentru agent de clatire	123
Umplerea dozatorului de detergent	124
INCARCAREA COSURILOR	125
INTRETINERE SI CURATARE	127
SFATURI DE DEPANARE	131
CODURI DE EROARE	135
INFORMATII TEHNICE	136
FISA PRODUS	137

NOTA:

- Revizuirea secțiunii despre Sfaturi de depanare va va ajuta sa rezolvati unele probleme comune de unul singur.
- Daca nu puteti rezolva singur problemele, va rugam sa cereti ajutor de la un tehnician profesionist.
- Inventor A.G., urmand o politica de dezvoltare si actualizare constanta a produsul, poate face modificari fara notificare prealabila.
- Daca manualul este pierdut sau invechit, puteti primi unul nou Inventor A.G. sau furnizorul responsabil.

INFORMATII PENTRU SIGURANTA

▲ AVERTIZARE

Cand utilizati masina de spalat vase, urmati masurile de precautie enumerate mai jos:

- Instalarea si repararea pot fi efectuate numai de catre un tehnician calificat
- Acest aparat este destinat uzului casnic si medii similare, precum:
 - zone de bucatarie in magazine, birouri si altele medii de lucru;
 - ferme;
 - de catre clienti in hoteluri, moteluri si alte tipuri rezidentiale;
 - pensiuni.
- Acest aparat poate fi folosit de copii cu varsta de la 8 ani si peste si de persoane cu fizice reduse, capacitati senzoriale sau mentale sau lipsa de experienta si cunostinte daca au fost supravegheati sau instruiti cu privire la utilizarea aparatului intr-un loc sigur si inteleg pericolele implicate.
- Copiii nu se vor juca cu aparatul. Curatarea si intretinerea dispozitivului nu trebuie efectuate de copii fara supraveghere. (Pentru EN60335-1)
- Acest aparat nu este destinat utilizarii de catre persoane (inclusiv copii) cu capacitati fizice, senzoriale sau mentale reduse sau cu lipsa de experienta si cunostinte, cu exceptia cazului in care acestea au fost supravegheate sau instruite cu privire la utilizarea aparatului de catre o persoana responsabila pentru siguranta lor. (Pentru IEC60335-1)

- Materialul de ambalare poate fi periculos pentru copii! Copiii trebuie supravegheati pentru a se asigura ca nu se joaca cu aparatul.
- Acest aparat este doar pentru uz casnic in interior.
- Pentru a va proteja impotriva riscului de electrocutare, nu scufundati unitatea, cablul sau stecherul in apa sau alt lichid. Va rugam sa scoateti din priza inainte de curatarea si intretinerea aparatului. Folositi o carpa moale umezita cu sapun bland, apoi folositi o carpa uscata pentru a sterge.
- In cazul in care cablul de alimentare este deteriorat, acesta trebuie inlocuit de producator sau de agentul de service sau de o alta persoana calificata pentru a evita pericolul.



Instructiuni de impamantare

- Acest aparat trebuie sa fie impamantat. In cazul unei defectiuni sau a unei defectiuni, impamantarea va reduce riscul unui soc electric, oferind o cale cu cea mai mica rezistenta a curentului electric. Acest aparat este echipat cu un stecher conductor de impamantare.
- Stecherul trebuie sa fie conectat la o priza adecvata care este instalata si impamantata in conformitate cu toate codurile si ordonante locale.
- Conectarea incorecta a conductorului de impamantare a echipamentului poate duce la riscul unui soc electric. Verificati cu un electrician calificat sau cu un reprezentant de service daca aveti indoieli daca aparatul este impamantat corespunzator.

- Nu modificati stecherul furnizat impreuna cu aparatul daca nu se potriveste cu priza.
- Instalati o priza adecvata de catre un electrician calificat.
- Nu abuzati, nu va asezati sau nu stati pe usa sau pe raftul masinii de spalat vase.
- Nu utilizati masina de spalat vase decat daca toate carcasele, panourile sunt corect montate.
- Deschideti usa cu mare atentie daca masina de spalat vase functioneaza, exista riscul ca apa sa stropeasca. Nu asezati obiecte grele si nu stati pe usa cand aceasta este deschisa. Aparatul s-ar putea rasturna.
- La incarcarea articolelor de spalat:
 - 1) Localizati obiectele ascutite astfel incat sa nu fie posibila deteriorarea garniturii usii;
 - 2) Avertisment: Cutitele si alte ustensile cu varfuri ascutite trebuie sa fie incarcate in cos cu varfurile in jos sau asezate orizontal.
- Unii detergenti pentru masina de spalat vase sunt puternic alcalini. Ele pot fi extrem de periculoase daca sunt inghitite.
- Evitati contactul cu pielea si ochii si tineti copiii departe de masina de spalat vase cand usa este deschisa.
Verificati dupa aceea ca nu exista reziduuri de detergent dupa finalizarea ciclului de spalare.
- Nu spalati articolele din plastic decat daca sunt marcate sau echivalente.

- Pentru articolele din plastic nemarcate si care nu sunt marcate, verificati recomandarile producatorului.
- Utilizati numai detergent si agenti de clatire recomandati pentru o masina de spalat vase automata.
- Nu folositi niciodata sapun, detergent de rufe sau pentru maini in masina de spalat vase.
- Usa nu trebuie lasata deschisa, deoarece acest lucru ar putea creste riscul de impiedicare.
- In timpul instalarii, sursa de alimentare nu trebuie sa fie indoita sau aplatizata excesiv.
- Nu modificati controalele.
- Aparatul trebuie conectat la supapa principala de apa folosind seturi de furtunuri noi. Seturile vechi nu ar trebui sa fie refolosite.
- Pentru a economisi energie, in modul stand by, aparatul se va opri automat dupa 15 minute fara nicio interactiune din partea utilizatorului.
- Numarul maxim de articole care trebuiesc spalate este de 6.
- Presiunea maxima admisa a apei de intrare este de 1MPa.
- Presiunea minima admisa a apei de intrare este 0,04 MPa

Reciclarea

- Pentru reciclarea aparatului, va rugam sa mergeti la un centru de reciclare. Prin urmare, intrerupeti cablul de alimentare si faceti inutilizabil dispozitivul de inchidere a usii.



- Ambalajele din carton sunt fabricate din materiale reciclate hartie si ar trebui sa fie aruncate la colectarea deseurilor de hartie pentru reciclare.
- Asigurandu-va ca acest produs este reciclat corect, veti contribui la prevenirea potentialelor consecinte negative asupra mediului si sanatatii umane, care ar putea cauza manipularea necorespunzatoare a deseurilor a acestui produs.
- Pentru informatii mai detaliate despre reciclarea acestui produs, va rugam sa contactati biroul local si serviciul dvs. de reciclare a deseurilor menajere.
- **RECICLAREA: Nu aruncati acest produs ca si deseuri municipale nesortate. Este necesara colectarea separata a acestor deseuri pentru tratare speciala.**

PREZENTAREA PRODUSULUI

❶ IMPORTANT:

Pentru a obtine cele mai bune performante de la masina de spalat vase, cititi toate instructiunile de utilizare inainte de a-l folosi pentru prima data.

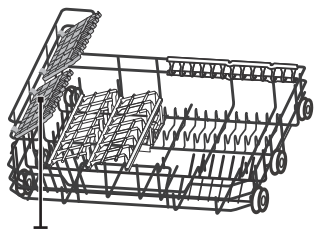
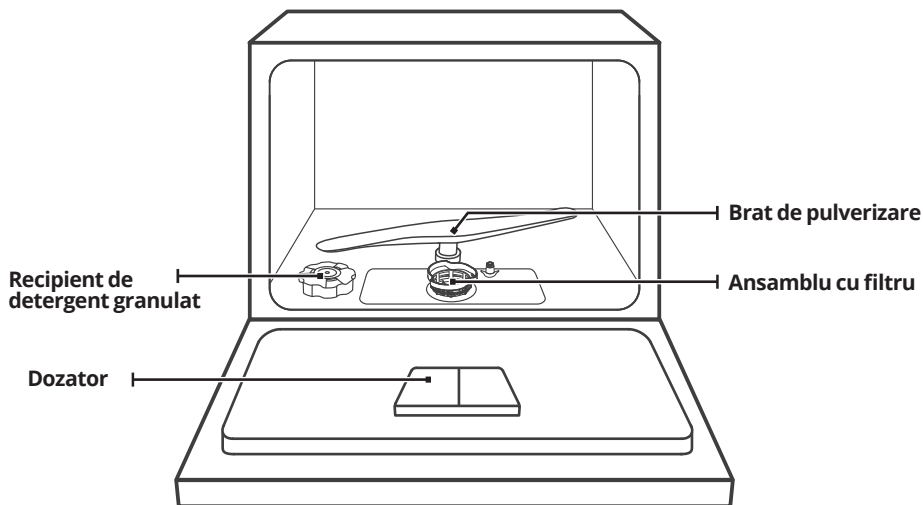

Raft pentru pahare

Cos

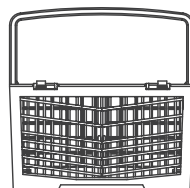

Raft pentru tacamuri

💡 NOTA:

Imaginile sunt doar pentru referinta, diferite modele pot fi diferite.

GHID RAPID DE UTILIZARE

Va rugam sa cititi continutul corespunzator din manualul de instructiuni pentru detalii legate de metoda de folosire.

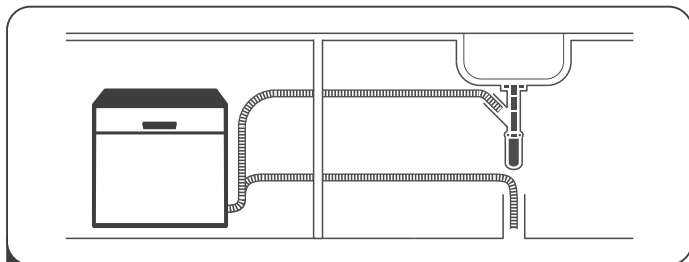

- 1** (Va rugam sa verificati sectiunea 5 „INSTRUCTIUNI DE INSTALARE” de PARTEA I : versiunea generica.)



- 2** Indepartati reziduurile mai mari din vase. Evitati clatirea prealabila.

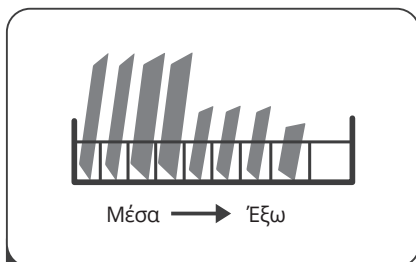

- 3** Incarcati cosurile

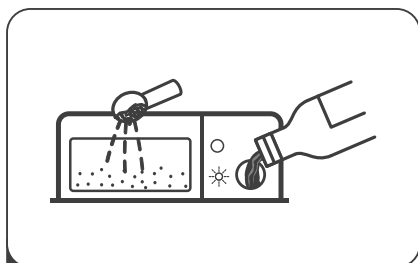

- 4** Umpleti dozatorul cu detergent si agent de clatire.

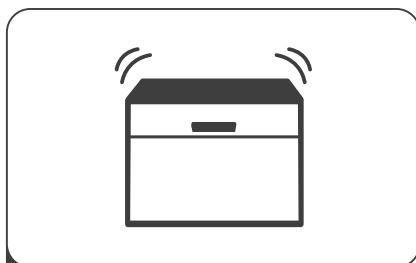

- 5** Selectati un program potrivit si porniti masina de spalat vase.

INSTRUCTIUNI DE INSTALARE

⚠ AVERTIZARE



PERICOL DE ELECTROCUTARE

Deconectati alimentarea electrica inainte instalarea masinii de spalat vase.

Nerespectarea acestui lucru poate duce la pericol de moarte sau electrocutare.

⚠ Atentie

Instalarea conductelor si a echipamentelor electrice trebuie facuta de profesionisti.

• Despre conexiunea la alimentarea cu energie

⚠ AVERTIZARE

Pentru siguranta personala:

- Nu utilizati un prelungitor sau un adaptor cu priza pentru acest aparat.
- Nu taiati sau indepartati sub nicio forma legatura de impamantare din cablul de alimentare.

Cerinte electrice

Va rugam sa priviti eticheta de clasificare pentru a afla tensiunea nominala si conectati masina de spalat vase la sursa de alimentare corespunzatoare. Utilizati siguranta necesara 10A/13A/16A, siguranta sau intrerupatorul de circuit recomandat si asigurati un circuit separat care sa serveasca numai acest aparat.

Conexiune electrica

Asigurati-va ca tensiunea si frecventa de alimentare corespund cu cele de pe placuta cu date tehnice. Introduceti stecherul numai intr-o priza cu impamantare corespunzatoare. Daca priza la care trebuie conectat aparatul nu este adecvata pentru stecher, inlocuiti priza, in loc sa utilizati adaptoare sau altele asemanatoare, ar putea provoca supraincalzire si arsuri.

⚠ Asigurati-va ca exista o impamantare adecvata inainte de utilizare.

Alimentare cu apa si scurgere

Racordul la apa rece

Conectati furtunul de alimentare cu apa rece la un conector filetat de 3/4 (inch) si asigurati-va ca este fixat etans.

Daca conductele de apa sunt noi sau nu au fost folosite pentru o perioada lunga de timp, lasati apa sa curga pentru a va asigura ca apa este limpede. Aceasta precautie este necesara pentru a evita riscul ca admisia de apa sa fie blocata si deteriorarea aparatului.

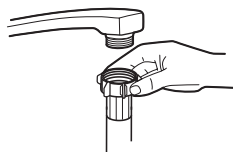

Furtun obisnuit de alimentare



Furtun de alimentare de siguranta

Despre furtunul de alimentare de siguranta

Furtunul de alimentare de siguranta este format din pereti dubli. Sistemul garanteaza interventia acestuia prin blocarea fluxului de apa in cazul ruperii furtunului de alimentare si cand spatiul de aer dintre furtunul de alimentare in sine si furtunul exterior ondulat este plin cu apa.

▲ AVERTIZARE

Un furtun care se ataseaza la un robinet poate izbucni daca este instalat pe aceeasi linie de apa ca si masina de spalat vase. Daca chiuveta dvs. are una, se recomanda ca furtunul sa fie deconectat si orificiul astupat.

Cum se conecteaza furtunul de alimentare de siguranta

1. Trageti de acel furtun de alimentare de siguranta scoase din compartimentul de depozitare situat la spatele masinii de spalat vase.
2. Strangeti suruburile furtunului de alimentare de siguranta la robinet cu filet de 3/4 inch.
3. Deconectati apa complet inainte de a porni masina de spalat vase.

Cum sa deconectati furtunul de alimentare de siguranta

1. Inchideti apa.
2. Desurubati furtunul de alimentare de siguranta de la robinet.

Racordarea furtunurilor de scurgere

Introduceti furtunul de scurgere intr-o teava de scurgere cu un diametru minim de 4 cm sau lasati-l sa curga in chiuveta, asigurandu-va ca nu il indoiti. Inaltimea conductei de scurgere trebuie sa fie mai mica de 600 mm. Capatul liber al furtunului nu trebuie scufundat in apa pentru a evita refularea acestuia.

▲ Va rugam sa fixati in siguranta furtunul de scurgere fie in pozitia A, fie in pozitia B

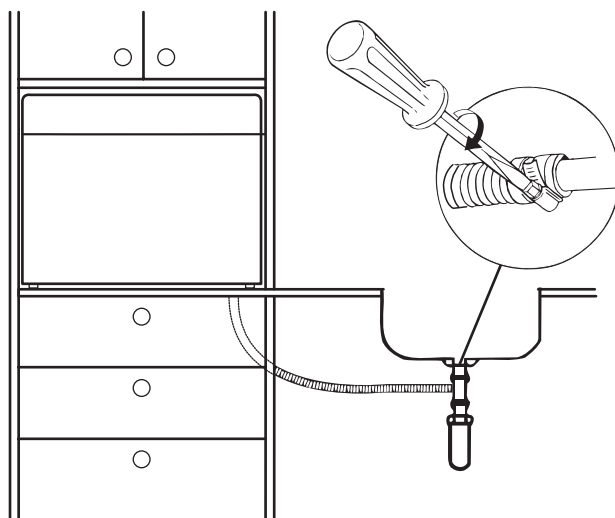
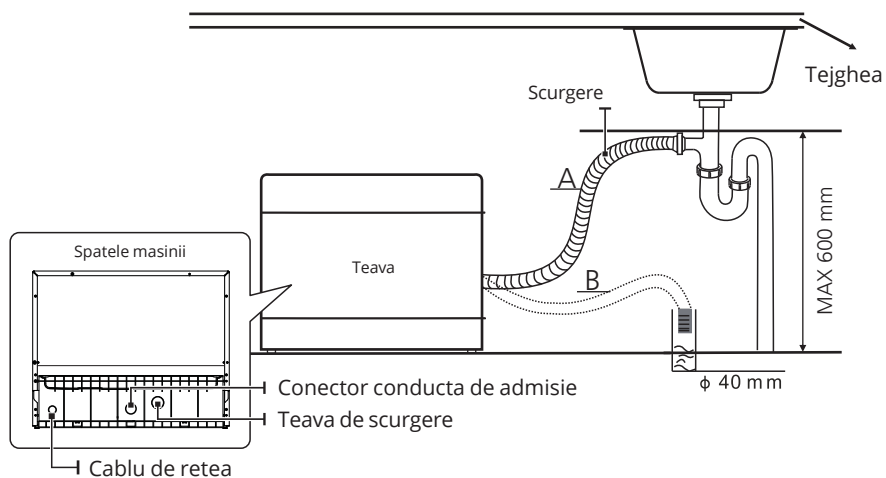

Cum se scurge excesul de apa din furtun

Daca racordul la conducta de scurgere este pozitionat mai sus de 1000 mm, excesul de apa poate ramane in furtunul de evacuare. Va fi necesar sa se scurga excesul de apa din furtunul intr-un vas sau recipient adecvat care este tinut in exterior si mai jos decat chiuveta.

Priza

Conectati furtunul de evacuare a apei. Furtunul de scurgere trebuie montat corect pentru a evita scurgeri de apa. Asigurati-va ca furtunul de evacuare a apei nu este indoit sau strivit.

Furtun prelungitor

Daca aveti nevoie de o prelungire a furtunului de scurgere, asigurati-va ca utilizati un furtun de scurgere similar.

Nu trebuie sa depaseasca 4 metri, altfel efectul de curatare al masinii de spalat vase ar putea fi redus.

Conexiune sifon

Racordul de deseuri trebuie sa fie la o inaltime mai mica de 1000 mm (maximum) din partea de jos a masinii de spalat vase.

Pozitionarea aparatului

Pozitionati aparatul in locul dorit. Spatele trebuie sa se sprijine pe peretele din spatele lui, iar partile laterale, de-a lungul dulapurilor sau peretilor adiacenti. Masina de spalat vase este echipata cu furtunuri de alimentare cu apa si de evacuare care pot fi pozitionate fie in dreapta sau in stanga pentru a facilita instalarea corecta.

SELECTAREA PROGRAMULUI

Panoul de control

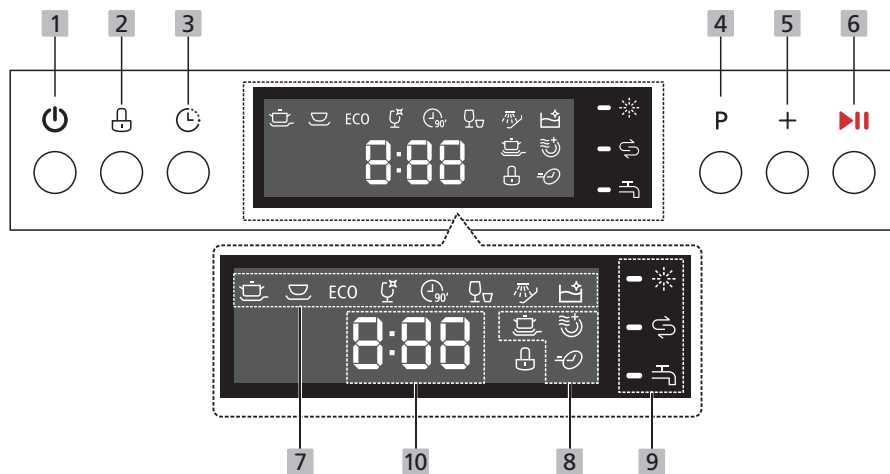







Operare (buton)









1. Pornit	Apasati acest buton pentru a porni masina de spalat vase, ecranul se aprinde.
2. Blocare pentru copii	Aceasta optiune va permite sa blocati butoanele de pe panoul de control - cu exceptia butonului de pornire - astfel incat copiii sa nu poata porni accidental masina de spalat vase prin apasarea butoanelor de pe panou. Cand apasati acest buton, indicatorul corespunzator va fi aprins.
3. Intarziere	Apasati acest buton pentru a seta orele pentru spalare. Puteti intarzia inceperea spalarii cu pana la 24 de ore. O apasare pe acest buton intarzie inceperea spalarii cu o ora.
4. Program	Apasati acest buton pentru a selecta programul de spalare adecvat, indicatorul programului va fi aprins.

5. Functie	Apasati butonul pentru a selecta o functie, indicatorul corespunzator va fi aprins.
6. Start/Pauza	Pentru a porni programul de spalare selectat sau pentru a-l intrerupe cand masina de spalat vase functioneaza.

Afisaj

7. Program indicator		Intensiv Pentru vesela cel mai murdara si oale, tigai murdare, vase cu alimente uscate.
		Universal Pentru incarcaturi normal murdare, cum ar fi oale, farfurii, pahare si tigai usor murdare.
	ECO	ECO Acesta este programul standard, este potrivit pentru curatare normala tacamuri murdare si este cel mai eficient program in ceea ce priveste consumul combinat de energie si apa pentru orice tip de vesela.
		Sticla Pentru vesela si sticla putin murdara.
		90' Pentru incarcaturi usor murdare care necesita spalare rapida.
		Rapid O spalare mai scurta pentru incarcaturile usor murdare care nu necesita uscare.
		Inmuiati Pentru a clati vasele pe care intentionati sa le spalati mai tarziu.
		Autocuratare Acest program asigura o curatare eficienta a masinii de spalat vase in sine.





Afisaj



8. Indicator de functie		Power Wash Daca doriti sa spalati vase foarte murdare, greu de curatat, va rugam selectati aceasta functie.
		Uscare suplimentara Daca doriti sa uscati vasele complet, va rugam selectati aceasta functie.
		Expres Reduceti timpul programului.
9. Indicator de avertizare		Adjuvant de clatire Daca indicatorul „  ” este pornit, inseamna ca masina de spalat vase este scazuta pe agent de clatire pentru masina de spalat vase si necesita o reumplere.
		Sare Daca indicatorul „  ” este pornit, inseamna ca masina de spalat vase are putina sare de masina de spalat vase si compartimentul trebuie reumplut.
		Βρύση νερού Daca indicatorul „  ” este aprins, inseamna ca robinetul de apa este inchis.
10. Ecran	Pentru a afisa timpul de reamintire si timpul de intarziere, coduri de eroare etc.	

Tabel cu cicluri de spalare

Tabelul de mai jos arata care programe sunt cele mai bune pentru nivelurile de reziduuri alimentare si cat de mult detergent este nevoie sa folositi. De asemenea, arata diverse informatii despre programe. Valorile de consum si durata programului sunt doar orientative, cu exceptia programului ECO.

(●) indica faptul ca programul utilizeaza agent de clatire la ultima clatire.

Program	Descrierea ciclului	Detergent prespalare/spalare principala	Timp de rulare (min)	Energie (kWh)	Apa (L)	Adjuvant clatire
 Intensive	Pre-spalare(50°C) Spalare(70°C) Clatire Clatire(70°C) Uscare	4/10g	140	0.894	9.6	●
 Everyday	Pre-spalare Spalare(60°C) Clatire Clatire (70°C) Uscare	4/10g	120	0.667	7.7	●
ECO (*EN60436)	Pre-spalare Spalare(45°C) Clatire(65°C) Uscare	4/10g	230	0.613	6.5	●
 Glass	Spalare(45°C) Clatire Clatire(60°C) Uscare	14g	75	0.435	5.8	●
 90 Min	Spalare(65°C) Clatire Clatire(70°C) Uscare	14g	90	0.785	6.6	●
 Rapid	Spalare(40°C) Clatire Clatire	12g	30	0.244	5.8	○

Program	Descrierea ciclului	Detergent prespalare/spalare principala	Timp de rulare (min)	Energie (kWh)	Apa (L)	Adjuvant clatire
 Inmuiati	Pre-spalare	/	15	0.020	2.0	○
 Autocuratare	Spalare(70°C) Clatire Clatire(65°C) Uscare	14g	80	0.700	5.6	●

NOTA:

ECO : Programul ECO este potrivit pentru a curata vesela usor murdara, adica (*EN60436) pentru aceasta utilizare, este cel mai eficient program in ceea ce priveste consumul combinat de energie si apa si este utilizat pentru a evalua conformitatea cu legislatia UE privind proiectarea ecologica.

Economisirea energiei

1. Clătirea prealabilă a articolelor de masă duce la un consum crescut de apă și energie și nu este recomandat.
2. Spălarea veselei într-o mașină de spălat vase de uz casnic consumă, de obicei, mai puțină energie și apă în fază de utilizare decât spălarea manuală a vaselor când mașina de spălat vase de uz casnic este folosită conform instrucțiunilor.

Incepând un program

1. Scoateți cosul inferior și superior, încarcăți vasele și împingeți-le înapoi. Este de recomandat să încarcăți mai întâi cosul inferior, apoi cel superior.
2. Turnați detergentul.
3. Introduceți stecherul în priză. Detalii despre alimentarea cu energie găsiți la ultima pagină din acest manual: „Fisa produs”. Asigurați-vă că alimentarea cu apă este pornită la presiune maximă.
4. Închideți ușa, apăsați butonul de pornire.
5. Alegeți un program, lumina de răspuns se va aprinde. Apoi apăsați butonul Start/Pauză, iar mașina de spălat vase își va începe ciclul.

Schimbarea programului în mijlocul ciclului de funcționare

Un program poate fi schimbat doar dacă a funcționat pentru o perioadă scurtă de timp, altfel detergentul poate fi deja eliberat sau apa de spălare cu detergent a fost deja scursă. Dacă acesta este cazul, mașina de spălat vase trebuie resetată și dozatorul de detergent trebuie reumplut. Pentru a reseta mașina de spălat vase, urmați instrucțiunile de mai jos:

1. Apăsați butonul Start/Pauză pentru a întrerupe spălarea.
2. Apăsați butonul Program mai mult de 3 secunde iar aparatul va fi în modul de selectare al programului.
3. Apăsați butonul Program pentru a selecta programul dorit.
4. Apăsați butonul Start/Pauză, după 1 secundă, mașina de spălat vase va porni.

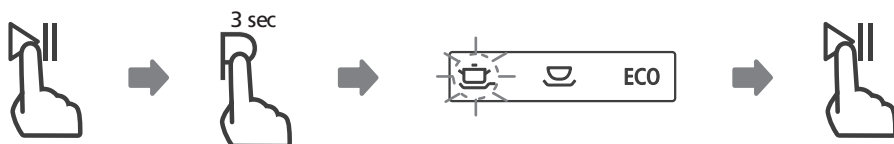

Daca ati uitat sa adaugati un fel de mancare

Un vas uitat poate fi adaugat oricand inainte ca dozatorul de detergent sa se deschida. Daca acesta este cazul, urmati instructiunile de mai jos:

1. Apasati butonul Start/Pauza pentru a intrerupe spalarea.
2. Asteptati 5 secunde apoi deschideti usa.
3. Adaugati vasele uitate.
4. Inchideti usa.
5. Apasati butonul Start/Pauza. Dupa 10 secunde, masina de spalat vase va reporni.

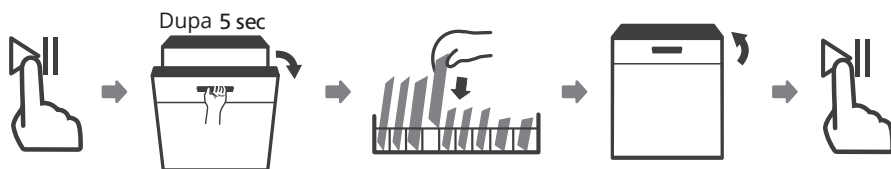

⚠ AVERTIZARE



Este periculos sa deschideti usa la jumatatea ciclului, deoarece poate aburul fierbinte opareste.

UTILIZAREA MASINII DVS

Înainte de a utiliza mașina de spălat vase:

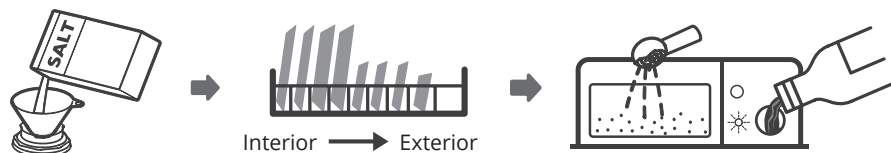

1. Setati dedurizatorul de apa
2. Incarcarea detergentului
3. Incarcarea cosului
4. Umplerea dozatorului cu detergent

Decalcifiant

Dedurizatorul de apa trebuie setat manual, folosind butonul de reglare a duritatii apei.

Dedurizatorul de apa este conceput pentru a elimina mineralele și sărurile din apa, care ar avea un efect dăunător sau negativ asupra funcționării aparatului.

Cu cât există mai multe minerale, cu atât apa este mai dură.

Dedurizatorul trebuie ajustat în funcție de duritatea apei din zona dumneavoastră. Autoritatea locală de apă vă poate sfătui cu privire la duritatea apei din zona dumneavoastră.

Reglarea consumului de sare

Mașina de spălat vase este proiectată pentru a permite ajustarea cantității de sare consumată în funcție de duritatea apei utilizate. Acesta are scopul de a optimiza și personaliza nivelul consumului de sare.

Va rugăm să urmați pașii de mai jos pentru ajustarea consumului de sare.

1. Închideți ușa, porniți aparatul;
2. În 60 de secunde de la pornirea aparatului, apăsați pe butonul Program pentru mai mult de 5 secunde pentru a porni dedurizatorul de apă modul de setare;
3. Apăsați butonul Program din nou pentru a selecta cea potrivită setare conform mediului dvs, cel setare se va schimba în următoarea secvență:
H1->H2->H3->H4->H5->H6;
4. Fără nicio operațiune în cinci secunde sau apăsați butonul de pornire pentru a termina modul setare, setarea este memorată de program.

DURITATEA APEI				NIVEL DE DEDURIZARE A APEI	Regenerarea are loc la fiecare secventa de program X	Consumul de sare (gram/ciclu)
Limba Germana Dh	Limba Franceza fH	Britanic Clarke	Mmol/l			
0-5	0-9	0-6	0-0.94	H1	-	0
6-11	10-20	7-14	1.0-2.0	H2	10	9
12-17	21-30	15-21	2.1-3.0	H3	5	12
18-22	31-40	22-28	3.1-4.0	H4	3	20
23-34	41-60	29-42	4.1-6.0	H5	2	30
35-55	61-98	43-69	6.1-9.8	H6	1	60

- 1) Gradul german de masurare pentru duritatea apei
- 2) milimol, unitate internationala pentru duritatea apei
- 3) Fiecare ciclu cu o operatie de regenerare consuma suplimentar 2,0 litri de apa, consumul de energie creste cu 0,02 kWh iar programul se extinde cu 4 minute.

*setarile din fabrica: H4

NOTA:

Daca modelul dvs. nu are dedurizator de apa, puteti sari peste aceasta sectiune.

Dedurizator de apa

Duritatea apei variaza de la un loc la altul. Daca se foloseste apa dura in masina de spalat vase, se vor forma depuneri pe vase si ustensile.

Aparatul este echipat cu un dedurizator special care foloseste un recipient de sare special conceput pentru a elimina calcarul si mineralele din apa.

Incarcarea detergentului

NOTA:

Daca modelul dvs. nu are dedurizator de apa, puteti sari peste aceasta sectiune
Utilizati intotdeauna detergent destinat masinii de spalat vase.

Recipientul de detergent este situat sub cosul inferior si trebuie alimentat dupa cum urmeaza:

Va rugam sa urmati pasii de mai jos pentru a adauga detergent pentru masina de spalat vase:

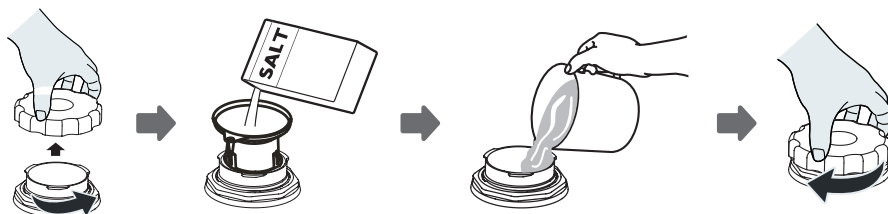

1. Scoateti cosul inferior si desurubati capacul rezervorului.
2. Puneti capatul palniei (daca este furnizata) in orificiu si turnati aproximativ 1,5 kg de detergent pentru masina de spalat vase.
3. Umpleti recipientul pana la limita maxima, este normal ca o cantitate de apa sa iasa din recipient.
4. Dupa umplerea recipientului, insurubati bine capacul.
5. Lampa de avertizare va lumina dupa ce recipientul a fost umplut.
6. Imediat dupa introducerea detergentului in recipient, trebuie pornit un program de spalare (recomandam sa folositi un program scurt). In caz contrar, sistemul de filtrare, pompa sau alte parti importante ale masinii pot fi deteriorate. Acest lucru anuleaza garantia.

NOTA:

- Recipientul pentru detergent trebuie reumplut numai cand se aprinde lampa de avertizare () pe panoul de control. In functie de cat de bine se dizolva, ledul de avertizare poate fi inca aprins chiar daca recipientul este plin.

Daca nu exista nicio lumina de avertizare pe panoul de control (pentru unele modele), puteti estima cand sa umpleti, dupa ciclurile pe care masina de spalat vase le-a rulat.

- Daca detergentul s-a varsat, rulati un program de inmuierie rapida pentru a-l indeparta.

AVERTIZARE

- **Folositi doar detergent special conceput pentru utilizarea masinilor de spalat vase!**

Orice alt tip de detergent care nu este conceput special pentru utilizarea masinii de spalat vase, va deteriora dedurizatorul de apa. In cazul daunelor cauzate de utilizarea detergentului necorespunzator, producatorul nu ofera nicio garantie si nici nu este raspunzator pentru orice dauna cauzata.

- **Umpleti doar cu detergent inainte de a porni un ciclu.**

Acest lucru va impiedica orice granula de detergent sau apa, care s-ar fi putut varsa, sa ramana pe partea de jos a masinii pentru orice perioada de timp, se pot provoca corozii.

Pregatirea si incarcarea vaselor

- Luati in considerare cumpararea de ustensile care sunt identificate ca fiind rezistente la masina de spalat vase.
- Pentru anumite articole, selectati un program cu cea mai scazuta temperatura posibila.
- Pentru a preveni deteriorarea, nu scoateti paharele si tacamurile din masina de spalat vase imediat dupa terminarea programului.

Pentru spalarea urmatoarelor tacamuri/vase

Nu sunt potrivite:

- Tacamuri cu manere din lemn, portelan sau sedef
- Articole din plastic care nu sunt rezistente la caldura
- Tacamuri mai vechi cu lipite piese care nu sunt rezistente la temperatura Tacamuri sau vase lipite
- Coton sau articole de cupru Sticla de cristal
- Articole din otel supuse ruginarii Platouri din lemn
- Articole din fibre sintetice

Sunt de adecvare limitata:

- Unele tipuri de ochelari pot deveni sterse dupa un numar mare de spalari
- Piese din argint si aluminiu au tendinta de a se decolora in timpul spalarii
- Modelele embosate se pot estompa daca sunt spalate frecvent la masina

Recomandari pentru incarcarea masinii de spalat vase

Indepartati orice cantitate mare de mancare ramasa. Inmuiati resturile de alimente arse in tigai. Nu este necesar sa clatiti vasele sub jet de apa.

Pentru o performanta optima a masinii de spalat vase, urmati aceste instructiuni de incarcare.

(Caracteristicile si aspectul cosurilor si cosurilor pentru tacamuri pot varia fata de modelul dvs.)

Pune obiecte in masina de spalat vase in urmatoarul mod:

- Obiectele precum cani, pahare, oale/tigai etc. trebuie sa fie indreptate in jos.
- Articolele curbate sau cele cu adancituri trebuie incarcate oblic, astfel incat apa sa poata curge oprit.
- Toate ustensilele sunt stivuite in siguranta si nu se pot rasturna.
- Toate ustensilele sunt asezate astfel incat bratele de pulverizare sa se poata roti liber in timpul spalarii.
- Incarcati obiecte goale, cum ar fi cesti, pahare, tigai etc. Cu deschiderea in jos, astfel incat apa sa nu fie acumulata in recipient sau intr-o baza adanca.
- Vasele si articolele de tacamuri nu trebuie sa se afle unul in celalalt sau sa se acopere unul pe altul. Pentru a evita deteriorarea, paharele nu trebuie sa se atinga.
- Cosul superior este conceput pentru a tine vase mai delicate si mai usoare, cum ar fi pahare, cesti de cafea si ceai.
- Cutitele cu lama lunga depozitate in pozitie verticala reprezinta un pericol potential!
- Tacamurile lungi si/sau ascutite, cum ar fi cutitele de sculptat, trebuie pozitionate orizontal in cosul superior.
- Va rugam sa nu supraincarcati masina de spalat vase. Acest lucru este important pentru rezultate bune si pentru consum rezonabil de energie.

NOTA:

Articolele foarte mici nu trebuie spalate in masina de spalat vase, deoarece ar putea cadea cu usurinta din cos.

AVERTIZARE



Articolele vor fi fierbinti! Pentru a preveni deteriorarea, nu scoateti paharul si tacamurile din masina de spalat vase timp de aproximativ 15 minute dupa ce programul s-a incheiat.

Incarcarea cosului

Toata vesela trebuie asezata cu fata in jos. Pentru a imbunatati zona de curatare si performanta de spalare, se recomanda plasarea partii murdare spre bratul pulverizator.

Va rugam sa nu lasati vesela sa iasa din fundul cosului pentru a va asigura ca nu blocati miscarea bratului pulverizator.

Diametrul maxim recomandat pentru farfuriile in fata dozatorului de detergent este de 19 cm, aceasta nu pentru impiedica deschiderea acestuia.

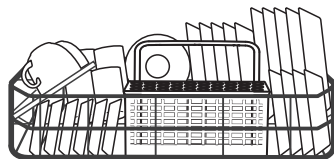

Incarcarea cosului de tacamuri

Pentru siguranta personala si o curatare de calitate superioara, puneti argintaria in cos asigurandu-va ca:

- Nu cuibaresc impreuna.
- Argintaria este asezata cu manerele in jos.
- Cutitele si alte tacamuri potential periculoase sunt asezate cu manerele sus.

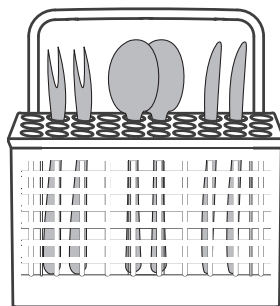

⚠ AVERTIZARE



Nu lasati niciun element dedesubtul cosului.

Incarcati intotdeauna ustensilele ascutite cu varful ascutit in jos!

💡 NOTA:

(Caracteristicile si aspectul cosurilor si cosurilor pentru tacamuri pot varia de la dvs model.)

Functia agentului de clatire si a detergentului

Agentul de clatire este eliberat in timpul clatirii finale pentru a preveni formarea de picaturi de apa pe vase, care pot lasa pete sau dungii. De asemenea, imbunatateste uscarea, permitand apei sa curga de pe vase. Masina dvs. de spalat vase este proiectata pentru a utiliza agenti de clatire lichizi.

⚠ AVERTIZARE

Folositi numai agent de clatire de marca pentru masina de spalat vase. Nu umpleti niciodata dozatorul de agent de clatire cu alte substante (de exemplu, agent de curatare pentru masina de spalat vase, detergent lichid). Acest lucru ar deteriora aparatul.

Cand sa reumpleti dozatorul cu agent de clatire

Cu exceptia cazului in care lampa de avertizare pentru agent de clatire () de pe panoul de control este pornita, puteti estima oricand cantitatea din culoarea indicatorului optic de nivel situat langa capac. Cand recipientul cu agent de clatire este plin, indicatorul va fi complet intunecat. Dimensiunea punctului intunecat scade pe masura ce agentul de clatire scade. Nu trebuie sa lasati niciodata lichidul de clatire la nivel sa fie mai mic de 1/4 plin.

Pe masura ce agentul de clatire scade, dimensiunea punctului negru de pe indicatorul de nivel al agentului de clatire modificar, dupa cum este ilustrat mai jos.

● Plin ● ¾ Plin ● ½ Plin ● ¼ Plin ○ Gol

Functia detergentului

Ingredientele chimice care compun detergentul sunt necesare pentru a indeparta, zdrobi si elimina toata murdaria din masina de spalat vase. Majoritatea detergentilor de calitate comerciala sunt potrivite in acest scop.

⚠ AVERTIZARE

- Utilizarea corecta a detergentului
Utilizati numai detergent special creat pentru masina de spalat vase. Pastreaza-ti detergentul proaspat si uscat.
- Nu introduceti detergent in dozator pana cand nu sunteti gata sa porniti masina de spalat vase.



Detergentul pentru masina de spalat vase este coroziv!

Umplerea rezervorului pentru agent de clatire

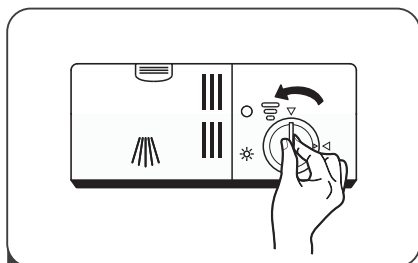

1 Indepartati agentul de clatire capatul rezervorului prin rotirea acestuia in sens invers acelor de ceasornic.

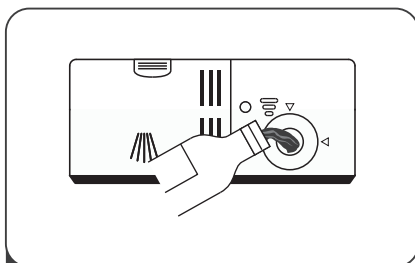

2 Turnati cu grija de clatire in dozator, evitand in acelasi timp revarsare.

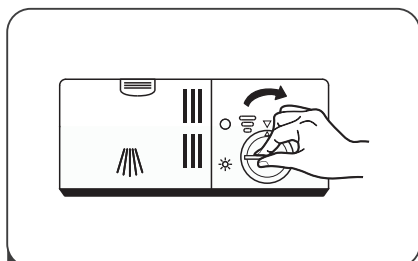

3 Inchideti capatul rezervorului pentru agent de clatire rotindu-l in sensul acelor de ceasornic.

💡 ΣΗΜΕΙΩΣΗ:

Curatati orice agent de clatire varsat cu o carpa absorbanta pentru a evita spumarea excesiva la urmatoarea spalare.

Reglarea rezervorului de agent de clatire

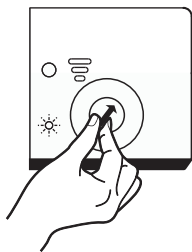

Scoateti capatul rezervorului pentru agent de clatire. Rotiti selectorul indicator al agentului de clatire la un numar. Cu cat numarul este mai mare, cu atat masina de spalat vase foloseste mai mult agent de clatire.

Daca vasele nu se usuca corespunzator sau raman pete, reglati cadranul la urmatorul numar mai mare pana cand vasele sunt fara pete. Reduceti-l daca exista pete lipicioase pe vase sau o pelicula albastruie pe pahare sau lamele cutitelor.

Umplerea dozatorului cu detergent

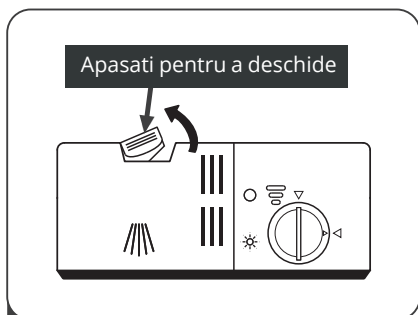

- 1 Apasati butonul de eliberare zavor pe detergent dozator pentru a deschide capacul.

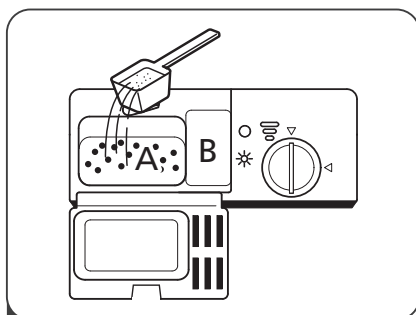

- 2 Adaugati detergent in cavitatea mai mare (A) pentru spalarea principala. Pentru incarcaturi de spalare mai murdare, adaugati si putin detergent in cavitatea mai mica (B) pentru eliberarea in timpul prespalarii.

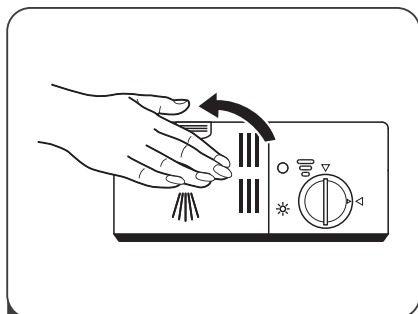

- 3 Inchideti capacul si apasati pe el pana cand se blocheaza pe loc.

🔦 **NOTA:**

Va rugam sa respectati recomandarile producatorului de pe ambalajul detergentului.

INCARCAREA COSURILOR CONFORM EN60436:

Incarcarea masinii de spalat vase la capacitatea maxima va contribui la economii de energie si apa.

1. Cos:

Cu suport pentru pahare

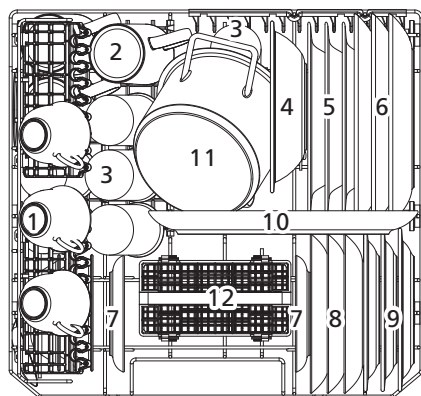

Fara suport pentru pahare

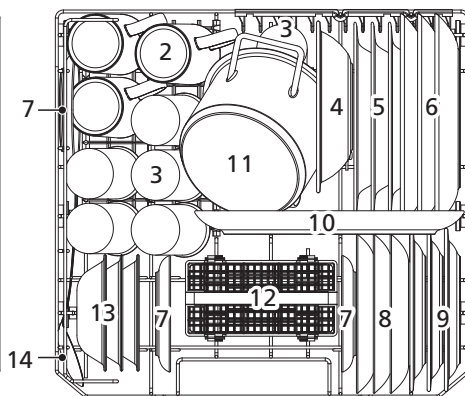

(Imaginile de mai sus sunt doar pentru referinta. Produsul real poate fi diferit)

Numar	Numar
1	Cupe
2	Cupe Cani
3	Pahare
4	Boluri melaminate
5	Farfurii pentru supa
6	Farfuri pentru cina
7	Farfurioare

Numar	Numar
8	Farfurii pentru desert
9	Farfurii pentru desert din melamina
10	Platouri ovale
11	Oale mici
12	Cos cu tacamuri
13	Boluri pentru desert
14	Lingura de servit

2. Cos tacamuri:

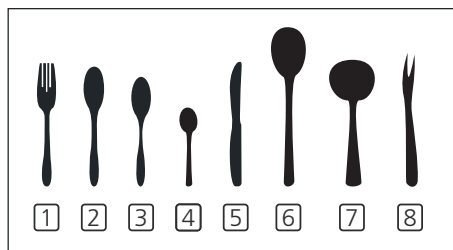
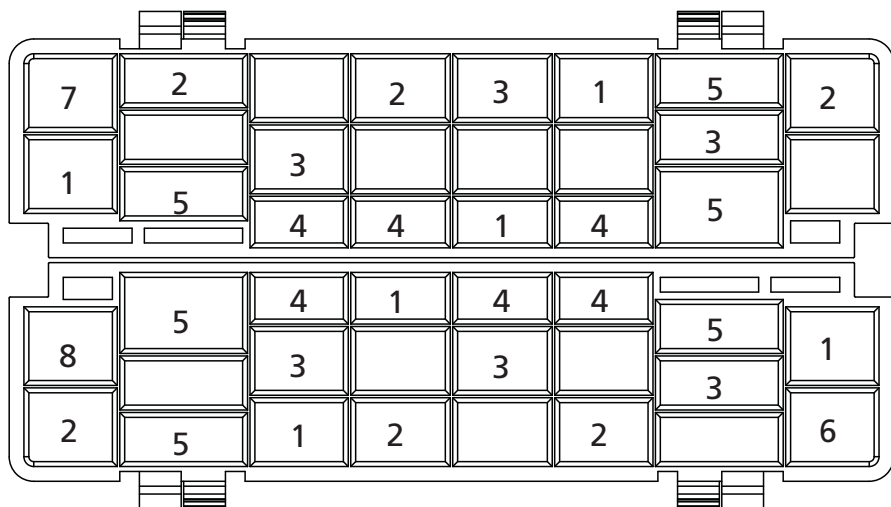

Informatii pentru teste de comparabilitate conform

EN60436

- Capacitate: 6 locuri
- Program: ECO
- Setare agent de clatire: Max
- Setare maxima pentru balsam: H4

Numar	Articol
1	Furculite
2	Linguri de supa
3	Linguri pentru desert
4	Lingurite
5	Cutite
6	Linguri de servise
7	Polonice
8	Furculite de servise

INTRETINERE SI CURATARE

Ingrijire externa

Usa si garnitura usii

Curatati garniturile usii in mod regulat cu o carpa moale umeda pentru a indeparta depunerile de alimente.

Cand masina de spalat vase este incarcata, reziduurile de alimente si bauturi pot picura pe partile laterale ale usii masinii de spalat vase. Aceste suprafete se afla in afara spatiului de spalare si nu sunt atinse de apa de la bratele de pulverizare. Orice depunere trebuie stearsa inainte ca usa sa fie inchisa.

Panoul de control

Daca este necesara curatarea, panoul de control trebuie sters numai cu o carpa moale umeda.

AVERTIZARE

- Pentru a evita patrunderea apei in incuietoearea usii si in componentele electrice, nu folositi un spray de curatare.
- Nu utilizati niciodata produse de curatare abrazive sau solutii de curatat pe suprafetele exterioare, deoarece acestea pot zgaria finisajul. De asemenea, unele prosoape de hartie se pot zgaria sau lasa urme.

Ingrijire interna

Sistemul de filtrare

Sistemul de filtrare de la baza spatiului de spalare retine resturile grosiere de la ciclul de spalare, inclusiv obiectele straine, cum ar fi scobitori sau cioburi. Resturile grosiere colectate pot cauza infundarea filtrelor. Verificati regulat starea filtrelor, indepartati cu atentie obiectele straine si curatati partile sistemului de filtrare daca este necesar. Urmati pasii de mai jos pentru a curata filtrul.

NOTA:

Pozele sunt doar cu titlu de referinta, diferite modele de sistem de filtrare si spray pot fi diferite.

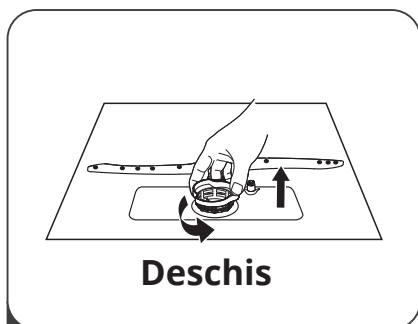

- 1 Tineti filtrul grosier si rotiti-l in sens invers acelor de ceasornic pentru a debloca filtrul. Ridicati filtrul in sus si afara.

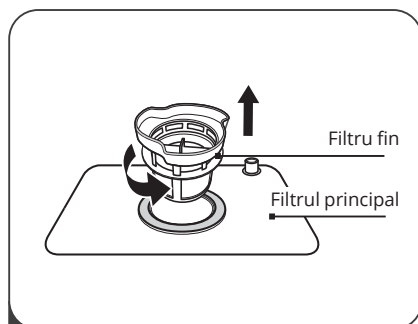

- 2 Ridicati filtrul fin din filtru principal.

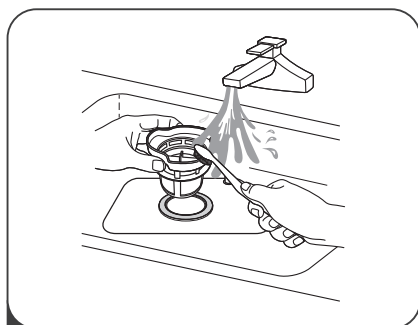

- 3 Resturile de alimente mai mari pot fi curatate prin clatirea filtrului sub jet de apa. Pentru o curatare mai temeinica, utilizati a perie moale de curatare.

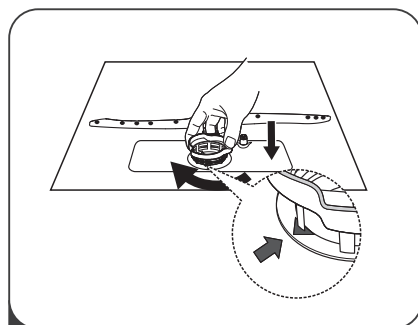

- 4 Reasamblati filtrele in ordinea inversa dezasamblarii, inlocuiti carcasa filtrului si rotiti-le in sensul acelor de ceasornic .

▲ AVERTIZARE

- Nu strangeti prea mult filtrele. Puneti filtrele inapoi in ordine, in caz contrar, resturile grosiere ar putea patrunde in sistem si pot provoca blocarea.
- Nu folositi niciodata masina de spalat vase fara filtrele la locul lor. Inlocuirea necorespunzatoare a filtrului poate reduce nivelul de performanta al aparatului si poate deteriora vasele si ustensilele.

Ratul de pulverizare

Este necesar sa curatati in mod regulat bratul de pulverizare pentru ca substantele chimice ale apei dure vor infunda jeturile de pulverizare si rulmentii.

Pentru a curata bratul de pulverizare, urmati instructiunile de mai jos:

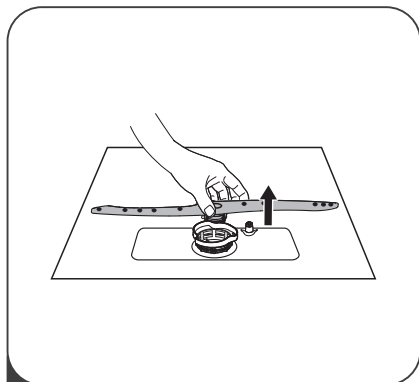

1 Pentru a scoate bratul pulverizator, trageți de bratul pulverizator în sus.

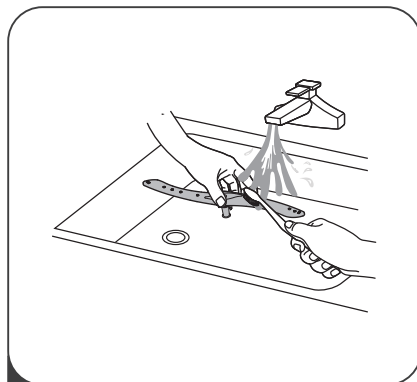

2 Spalati bratul de pulverizare in apa calda si sapun si folositi o perie moale pentru a-l curata. Inlocuiti-le dupa ce le clatiti bine.

Ingrijirea masinii de spalat vase

Precautii impotriva inghetului

Va rugam sa luati masuri de protectie impotriva inghetului masinii de spalat vase iarna. De fiecare data dupa ciclurile de spalare, va rugam sa actionati dupa cum urmeaza:

1. Opriti curentul electric la masina de spalat vase de la sursa de alimentare
2. Opriti alimentarea cu apa si deconectati conducta de alimentare cu apa de la supapa de apa.
3. Scurgeti apa din conducta de admisie si supapa de apa. (folositi un recipient pentru a colecta apa)
4. Reconectati conducta de alimentare cu apa la supapa de apa.
5. Scoateti filtrul din fundul cazii si folositi un burete pentru a absorbi apa acumulata.

Dupa fiecare spalare

Dupa fiecare spalare, opriti alimentarea cu apa a aparatului si lasati usor usa deschis pentru o vreme astfel incat umezeala si mirosurile sa nu ramana prinse in interior.

Scoateti stecherul

Înainte de curățare sau întreținere, scoateți întotdeauna stecherul din priză.

Fara solvenți sau curățare abrazivă

Pentru a curăța părțile exterioare și din cauciuc ale mașinii de spălat vase, nu utilizați solvenți sau produse de curățare abrazive. Folosiți doar o carpa cu apă caldă și săpun.

Pentru a îndepărta petele sau petele din interior, utilizați o carpa umezită cu apă și puțin otet, sau un produs de curățare special pentru mașini de spălat vase.

Când nu este utilizată pentru o perioadă lungă de timp

Este recomandat să rulați un ciclu de spălare cu mașina de spălat vase goală și apoi să scoateți stecherul din priză, să opriți alimentarea cu apă și să lăsați ușa aparatului ușor deschisă. Acest lucru va ajuta garniturile uși să reziste mai mult și să prevină mirosurile formate în interiorul aparatului.

Mutarea aparatului

Dacă aparatul trebuie mutat, încercați să-l mențineți în poziție verticală. Dacă absolut necesar, poate fi poziționat pe spate.

Sigilii

Unul dintre factorii care provoacă formarea mirosurilor în mașina de spălat vase sunt alimentele care rămân prinse în garnituri. Curățarea periodică cu un burete umez va preveni acest lucru.

SFATURI DE DEPANARE

Inainte de a apela la service

Examinarea diagramelor de pe paginile urmatoare va poate scuti de apelarea la service.

Problema	Cauze posibile	Solutie
Masina de spalat vase nu porneste	Siguranta arsa sau intrerupatorul de circuit s-a declansat	Inlocuiti siguranta sau resetati intrerupatorul. Scoateti orice alte aparate care impart acelasi circuit cu masina de spalat vase
	Sursa de alimentare nu este pornita	Asigurati-va ca masina de spalat vase este pornita si usa este inchisa. Asigurati-va ca sursa de alimentare este corect conectata la priza de perete
	Usa masinii de spalat vase nu s-a inchis corespunzator	Asigurati-va ca inchideti usa corect
Apa nu este pompata din masina de spalat vase	Furtunul de scurgere indoit	Verificati starea furtunului de scurgere
	Filtrul infundat	Verificati filtrul grosier. (vezi sectiunea intitulata „Ingrijire interna”)
	Chiuveta de bucatarie infundata	Verificati chiuveta din bucatarie pentru a va asigura ca apa se scurge. Daca problema este la chiuveta de bucatarie, este posibil sa aveti nevoie de un instalator mai degraba decat de service pentru masina de spalat vase
Spuma in cada	Detergent nepotrivit	Folositi numai detergent special pentru masina de spalat vase pentru a evita spuma. Daca s-a intamplat acest lucru, deschideti masina de spalat vase si lasati spuma sa se evapore. Adaugati 4 litri de apa rece. Inchideti si blocati masina de spalat vase, apoi incepeti orice ciclu de spalare pentru a evacua apa. Repetati daca este necesar
	Agentul de clatire varsat	Stergeti intotdeauna agentul de clatire deversat imediat
Interior cada patat	Este posibil sa fi folosit detergent cu colorant	Asigurati-va ca detergentul nu are colorant
Film alb pe suprafata interioara	Minerale din apa tare	Pentru a curata interiorul, utilizati carpa moale umeda cu detergent pentru masina de spalat vase si purtati manusi de cauciuc. Nu utilizati niciodata alte solutii de curat decat detergentul pentru masina de spalat vase

Problema	Cauze posibile	Solutie
Sunt pete de rugina pe tacamuri	Elementele afectate nu sunt rezistente la factori corozivi	Evitati spalarea articolelor care nu sunt rezistente la coroziune in masina de spalat vase
	Un program nu a fost rulat dupa ce a fost adaugata sare pentru masina de spalat vase. Urme de sare au intrat in ciclul de spalare	Rulati intotdeauna programul de spalare rapida. fara vesela in masina de spalat vase si fara a selecta functia Turbo (daca este prezenta), dupa adaugarea de sare pentru masina de spalat vase
	Capacul este slabit	Faceti verificarile necesare. Asigurati-va ca reparatia este in regula
Zgomot de bataie in dulapul de spalat	Bratul de pulverizare loveste un articol dintr-un cos	Intrerupeti programul si rearanjati elementele care impiedica bratul de pulverizare
Zgomot de bataie in dulapul de spalat	Articole de vesela sunt libere in dulapul de spalat	Intrerupeti programul si rearanjati articolele de vesela
Zgomot de batai in conductele de apa	Acest lucru poate fi cauzat de instalarea la fata locului sau de sectiunea transversala a conductei	Acest lucru nu are nicio influenta asupra functiei masinii de spalat vase. Daca aveti indoieli, contactati un instalator calificat
Vasele nu sunt curate	Vasele nu au fost incarcate corect	Vezi PARTEA II „Pregatirea si incarcarea vaselor”
	Programul nu a fost suficient de puternic	Selectati un program mai intensiv
	Nu a fost distribuit suficient detergent	Folositi mai mult detergent sau schimbati detergentul
	Articolele blocheaza calea bratelor pulverizatoare	Rearanjati articolele astfel incat spray-ul se poate roti liber
	Combinatia de filtre din baza dulapului de spalat nu este curata sau nu este montata corect. Acest lucru poate cauza blocarea jeturilor bratului de pulverizare	Curatati si/sau montati corect filtrul. Curatati jeturile bratului de pulverizare

Problema	Cauze posibile	Solutie
Nuanta intunecata a sticlarii	Combinatie de apa moale si prea mult detergent	Folositi mai putin detergent daca aveti apa moale si selectati un ciclu mai scurt. Spalati sticlaria pentru a o curata
Urme negre sau gri pe vase	Ati pus ustensile din aluminiu cu vasele de spalat	Utilizati un abraziv usor pentru a elimina acele semne
Detergent ramas inaustrul pahare	Vasele blocheaza detergentul in pahare	Reincarcati vasele in mod corespunzator
Vasele nu se usuca	Incarcare necorespunzatoare	Folositi manusi daca reziduurile de detergent se gasesc pe vase pentru a evita iritatiile pielii
	Vasele sunt indepartate prea devreme	Nu goliti masina de spalat vase imediat dupa spalare. Deschideti usor usa pentru ca aburul sa poata iesi. Incepeti sa descarcati masina de spalat vase numai dupa ce vasele sunt calde la atingere. Goliti mai intai cosul de jos. Acest lucru previne scaderea formarii de apa. Scoateti vasele in cosul de sus
	A fost selectat un program gresit	In programele scurte temperatura de spalare este mai scazuta. Acest lucru scade si performanta de curatare. Alegeti un program cu un timp de spalare lung
	Utilizarea tacamurilor cu un strat de invelis de calitate scazuta	Drenarea apei este mai dificila cu aceste articole. Tacamurile sau vasele de acest tip nu sunt potrivite pentru spalarea la masina de spalat vase

▲ AVERTIZARE

Auto-repararea sau reparatia neprofesionala poate cauza riscuri grave pentru siguranta a utilizatorului aparatului si are impact asupra garantiei.

Disponibilitatea pieselor de schimb

- **La sapte ani de la introducerea pe piata a ultimei unitati a modelului:**
Motor, pompa de circulatie si scurgere, incalzitoare si elemente de incalzire, inclusiv pompe de caldura (separat sau la pachet), conducte si echipamente aferente, inclusiv toate furtunurile, supapele, filtrele si opritoarele de apa, partile structurale si interioare legate de ansamblurile de usi (separat sau la pachet); placi cu circuite imprimate, afisaje electronice, presostate, termostate si senzori, software si firmware inclusiv software-ul de resetare.
- **La zece ani de la introducerea pe piata a ultimei unitati a modelului:**
Balamale si garnituri usi, alte garnituri, brate de pulverizare, filtre de scurgere, rafturi interioare si periferice din plastic, cum ar fi cosuri si capace.

CODURI DE EROARE

Daca exista o defectiune, masina de spalat vase va afisa un cod de eroare. Urmatorul tabel afiseaza posibilele coduri de eroare si cauzele acestora.

Coduri	Semnificatii	Cauze posibile
E1	Timpe de intrare mai lung	Robinetete nu sunt deschise, admisia de apa este restrictionata sau presiunea apei este scazuta
E3	Nu se atinge temperature optima	Functionare defectuoasa a elementului de incalzire
E4	Revarsare	Unele elemente ale masinii de spalat vase se scurg
Ed	Eroare de comunicare inter placa de baza principala si placa de afisaj	Deschideti circuitul sau intrerupeti cablajul pentru comunicare

AVERTIZARE

- Daca are loc o revarsare, opriti alimentarea cu apa inainte de a apela un service.
- Daca exista apa in compartimentul de baza din cauza unei umpleri excesive sau a unei scurgeri mici, apa trebuie indepartata inainte de a reporni masina de spalat vase.
- Daca exista un cod de eroare care nu poate fi rezolvat, va rugam sa solicitati un profesionist.

INFORMATII TEHNICE

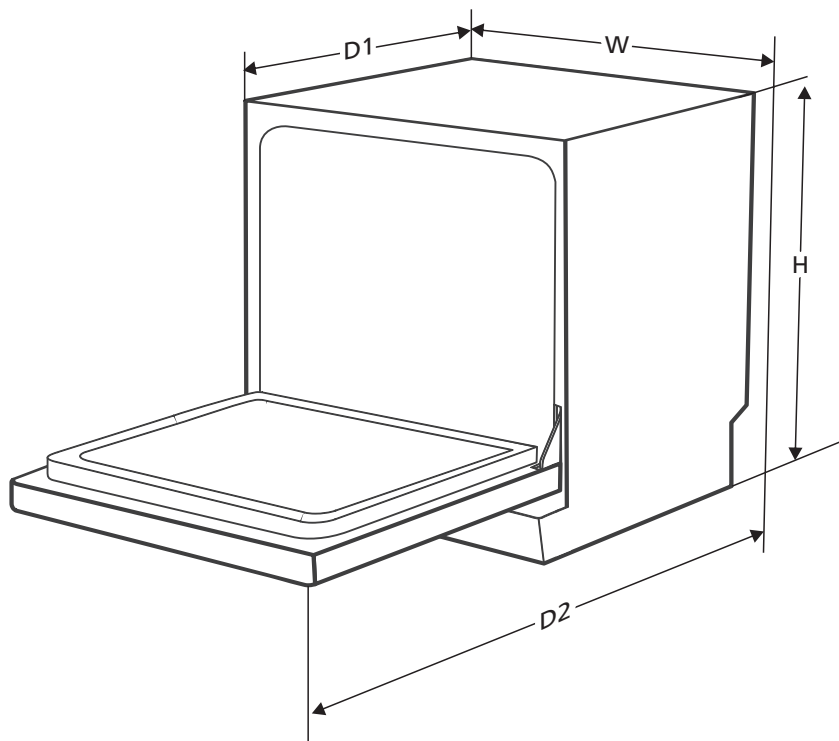

Inaltime (H)	438 mm
Latime (W)	550 mm
Adancime (D1)	525 mm (cu usa inchisa)
Adancime (D2)	812 mm (cu usa deschisa la 90°)

Fisa cu informatii despre produs (EN 60436)

Numele furnizorului sau marca comerciala: INVENTOR A.G. S.A.

Adresa furnizorului (b): 24th km National Road Athens – Lamia & 2 Thoukididou Str.,
Ag.Stefanos, 14565

Model identificator: CLP-TT66I

Parametri generali ai produsului:

Parametru	Valoare	Parametru	Valoare
Capacitate nominala ^(a) (ps)	6	Dimensiuni in cm	Inaltime 44
			Latime 55
			Adancime 53
(EEI) ^(a)	61.9	Clasa de eficienta energetica ^(a)	F ^(c)
Indice de performanta de curatare ^(a)	1.125	Indicele de performanta la uscare ^(a)	1.065
Consumul de energie in kWh [per ciclu], bazat pe programul ECO folosind umplerea cu apa rece. Consumul real de energie va depinde de modul in care este utilizat aparatul.	0.613	Consumul de apa in litri [pe ciclu], pe baza programului eco. Consumul real de apa va depinde de modul in care este utilizat apa-ratul si de duritatea apei.	6.5
Durata programului ^(a) (h:min)	3:50	Tip	Free Standing
Emisii de zgomot acustic in aer ^(a) (dB(A) re 1 pW)	49	Clasa de emisie de zgomot acustic in aer ^(a)	C ^(c)
Mod oprit (W)	0,49	Modul standby (W)	N/A
Pornire intarziata (W) (daca este cazul)	N/A	Standby in retea (W) (daca este aplicabil)	N/A

Durata minima a garantiei oferite de furnizor (b): 36 de luni

Informatii suplimentare:

Webink catre site-ul web al furnizorului, unde informatiile de la punctul 6 din anexa II la Regulamentul (UE) 2019/2022 al Comisiei ⁽¹⁾ ^(b) e gasit:

^(a) pentru programul eco.

^(b) modificarile aduse acestor elemente nu sunt considerate relevante in sensul alineatului (4), al articolului 4 din Regulamentul (UE) 2017/1369.

^(c) daca baza de date a produselor genereaza automat continutul definitiv al acestei celule furnizorul nu va introduce aceste date.

⁽¹⁾ Regulamentul (UE) 2019/2022 al Comisiei din 1 octombrie 2019 de stabilire a cerintelor de proiectare ecologica pentru masinile de spalat vase de uz casnic in conformitate cu Directiva 2009/125/CE a Parlamentului European si a Consiliului de modificare a Regulamentului (CE) nr. 1275/2008 al Comisiei si de abrogare a Comisiei Regulamentul (UE) nr. 1016/2010 (a se vedea pagina 267 din prezentul Jurnal Oficial).

Toate imaginile din acest manual, au scop pur informativ. Forma reala a produsului pe care l-ati cumparat poate fi usor diferita insa functiile si operatiile sunt aceleasi. Compania nu isi asuma nici o responsabilitate pentru greselile de tipar. Aspectul fizic si specificatiile tehnice se pot schimba fara o notificare prealabila datorita imbunatatirii continue a echipamentelor noastre.

Pentru mai multe detalii, va rugam sa contactati producatorul la numarul de telefon : +30 211 300 3300, sau vanzatorul echipamentului. Toate actualizarile acestui manual vor fi disponibile pe website-ul nostru si va recomandam sa verificati intotdeauna pentru aparitia unei noi versiuni.



Scanati codul QR pentru a descarca ultima versiune a manualului.
www.inventoraerconditionat.ro/biblioteca-media

Activeaza-ti garantia

Urmeaza pasii de mai jos pentru activarea garantiei:

PASUL 1

Viziteaza site-ul nostru urmand linkul:

<https://www.inventoraerconditionat.ro/certificatul-de-garantie-inventor-aer-conditionat-si-electrocasnice>

sau scaneaza cu telefonul tau codul QR de mai jos:



PASUL 2

Completeaza campurile "Detaliile cumparatorului" si "Detaliile aparatului":

Pentru a activa garantie va rugam sa completati urmatoarele campuri

Detalii cumparatorului	Detalii aparatului
<input type="text" value="Nume L"/> <input type="text" value="Adresa*"/>	<input type="text" value="Tip"/> <input type="text" value="Numarul de Serie al aparatului*"/>

PASUL 3

Dati clic pe butonul TRIMITE, situat in partea stanga jos a formularului de completare a datelor:

Abonati la Newsletter-ul Inventor

acceptati Termenii si Conditile.

Imediat ce formularul pentru garantie a fost completat un mesaj de confirmare va fi trimis pe adresa ta de email

PASUL 4

Un email de confirmare va fi trimis la adresa de email pe care ati declarat-o. In cazul in care nu ati primit un email avem rugamintea sa verificati de asemenea si folderul Spam.

PASUL 5

Ati activat cu succes Garantia Inventor!



DISHWASHER

TABLE TOP FREESTANDING



V.1.0.0122

Manufacturer: **INVENTOR A.G. S.A.**

24th km National Road Athens - Lamia & 2 Thoukididou Str., Ag.Stefanos, 14565
Tel.: +30 211 300 3300, Fax: +30 211 300 3333 - www.inventor.ac

