

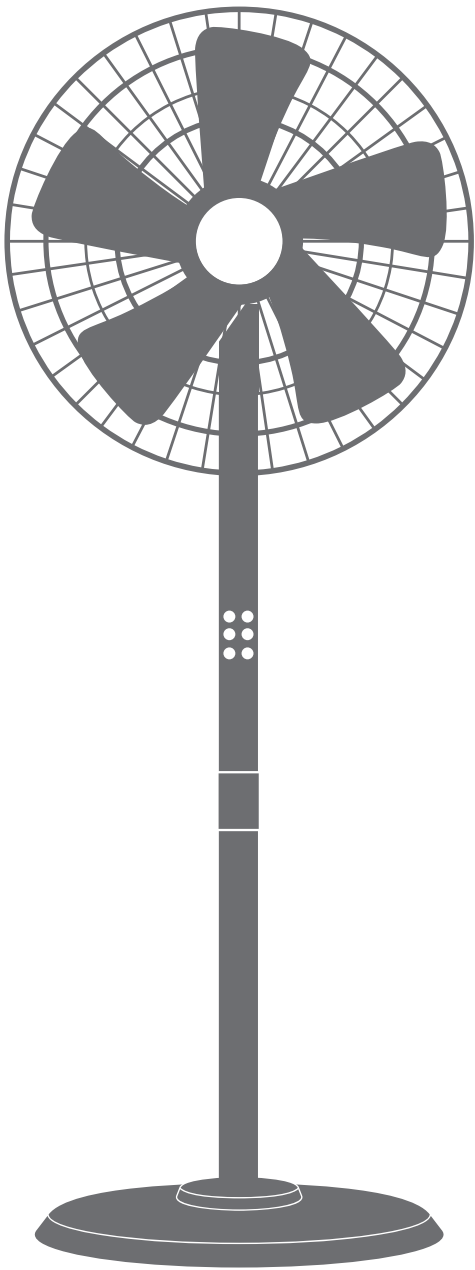

FLOOR FAN



- USER'S MANUAL
- ΕΓΧΕΙΡΙΔΙΟ ΧΡΗΣΗΣ
- MANUAL UTILIZATORULUI
- BEDIENUNGSANLEITUNG
- MANUEL D'UTILISATEUR
- MANUALE DELL' UTENTE
- MANUAL DEL PROPIETARIO

MODEL:
FN40-INV

ENGLISH | ΕΛΛΗΝΙΚΑ | ROMANA | DEUTSCH |
FRANÇAIS | ITALIANO | ESPAÑOL



LANGUAGES

ENGLISH	4
ΕΛΛΗΝΙΚΑ.....	12
ROMANA	20
DEUTSCH	28
FRANÇAIS	36
ITALIANO.....	44
ESPAÑOL	52

CAUTION

For safe operation please read and follow the below Instructions carefully.

WARNING

1. If the supply cord is damaged, it must be replaced by the manufacturer or its service agent or a similarly qualified person in order to avoid a hazard.
2. Domestic use only.
3. To avoid the risk of electrical shock, do not immerse the unit, cord or plug in water or any other liquids.
4. This appliance is not intended for use by persons (including children) with reduced physical, sensory or mental capabilities, or lack of experience and knowledge, unless they have been given supervision or instruction concerning use of the appliance by a person responsible for their safety.
Minors should be supervised at all times, to avoid the mistreatment of the unit and/or possible injury.
5. When the appliance is not operating, and, prior to cleaning, please unplug from the power socket.
6. When assembling the fan, make sure that the protective fan grill covers are properly installed.
7.  Do not dispose this product as unsorted municipal waste. This appliance requires special treatment for disposal. It is prohibited to dispose of this appliance in domestic household waste. To prevent possible harm to the environment or human health from uncontrolled waste disposal, recycle it responsibly to promote the sustainable reuse of material resources.
To return your used device, contact the retailer, it is possible they may dispose of it at a recycling facility.

RULES FOR SAFE OPERATION

1. While the fan is operating, no sharp objects, such as pencils, should be inserted through the protective grill. Be extra cautious when handling and be certain no fingers penetrate beyond the protective grill area, this should be strictly avoided at all times.
2. Be certain that the fan is disconnected when repositioning from one location to another.
3. Be certain that the fan is on sturdy grounds while operating, to avoid accidental tipping.
4. Be extra cautious when operating near a window as rain may cause electric shock.
5. This device is intended for domestic use only.

INSTALLATION INSTRUCTIONS

■ Name of components

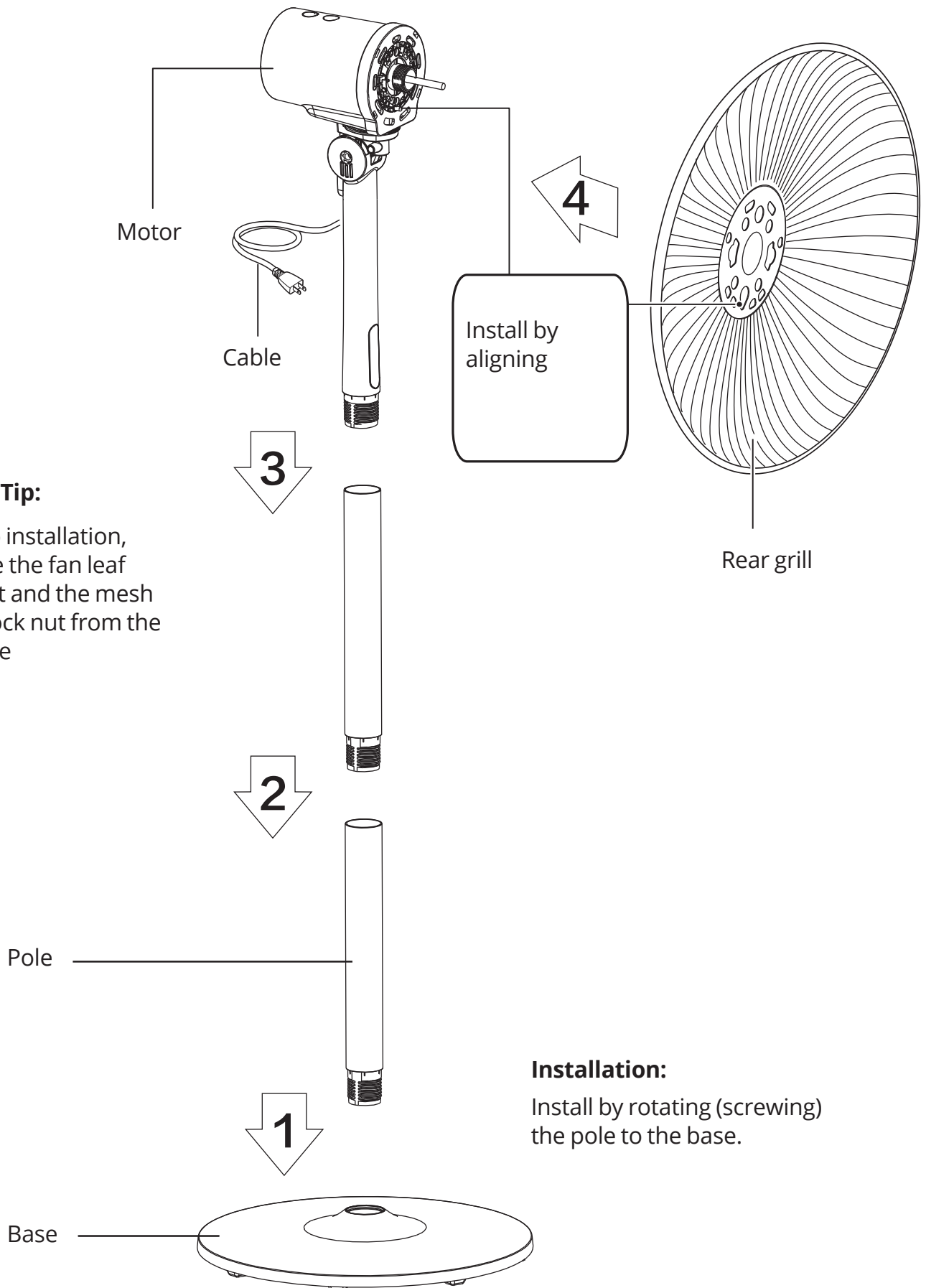

Useful Tip:

Prior to installation, remove the fan leaf lock nut and the mesh hood lock nut from the fuselage

Installation:

Install by rotating (screwing) the pole to the base.

Front and back protective Fan Grill Installation:

Align the front with the back protective fan grill, then secure as shown in the figure.

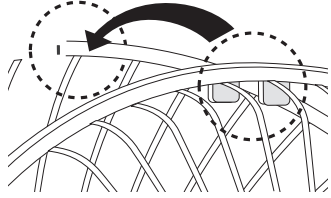

Firmly hold on both (front & back) Protective Fan Grills together

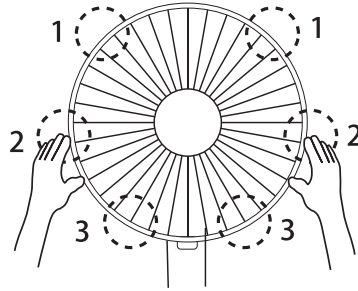

Screw

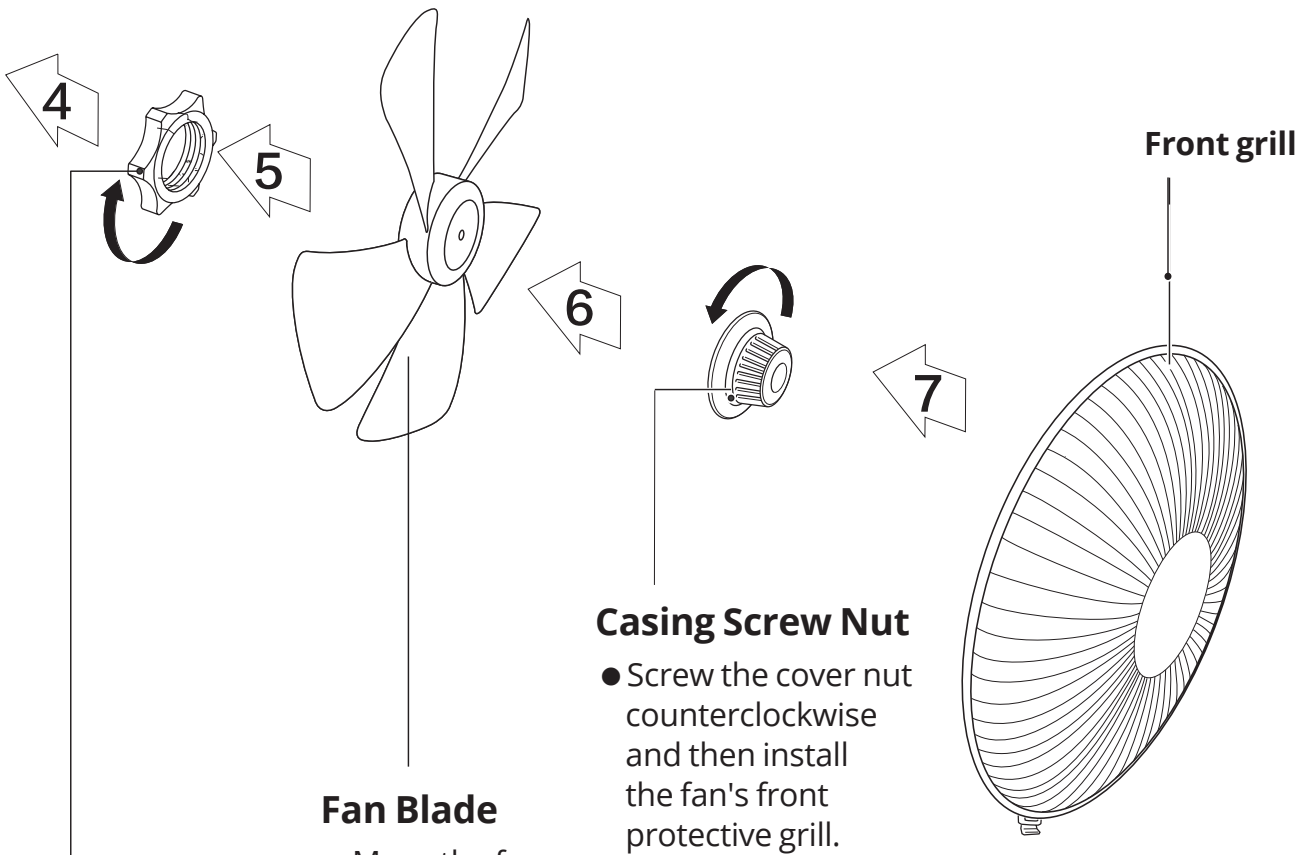
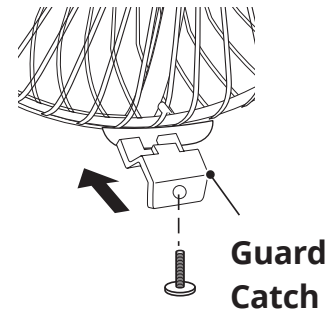

Locknut of Protective Grill

- Screw the locknut clockwise, and then install the front cover of the fan.

Fan Blade

- Move the fan blade and rotate after installation, to ensure that it rotates smoothly.

Casing Screw Nut

- Screw the cover nut counterclockwise and then install the fan's front protective grill.

INSTRUCTIONS FOR USE

■ Remote control functions:

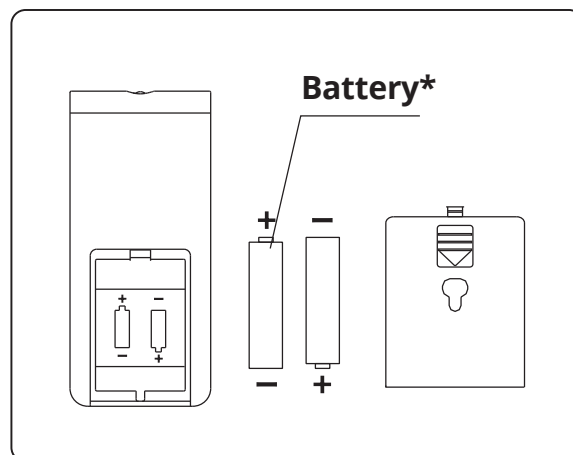
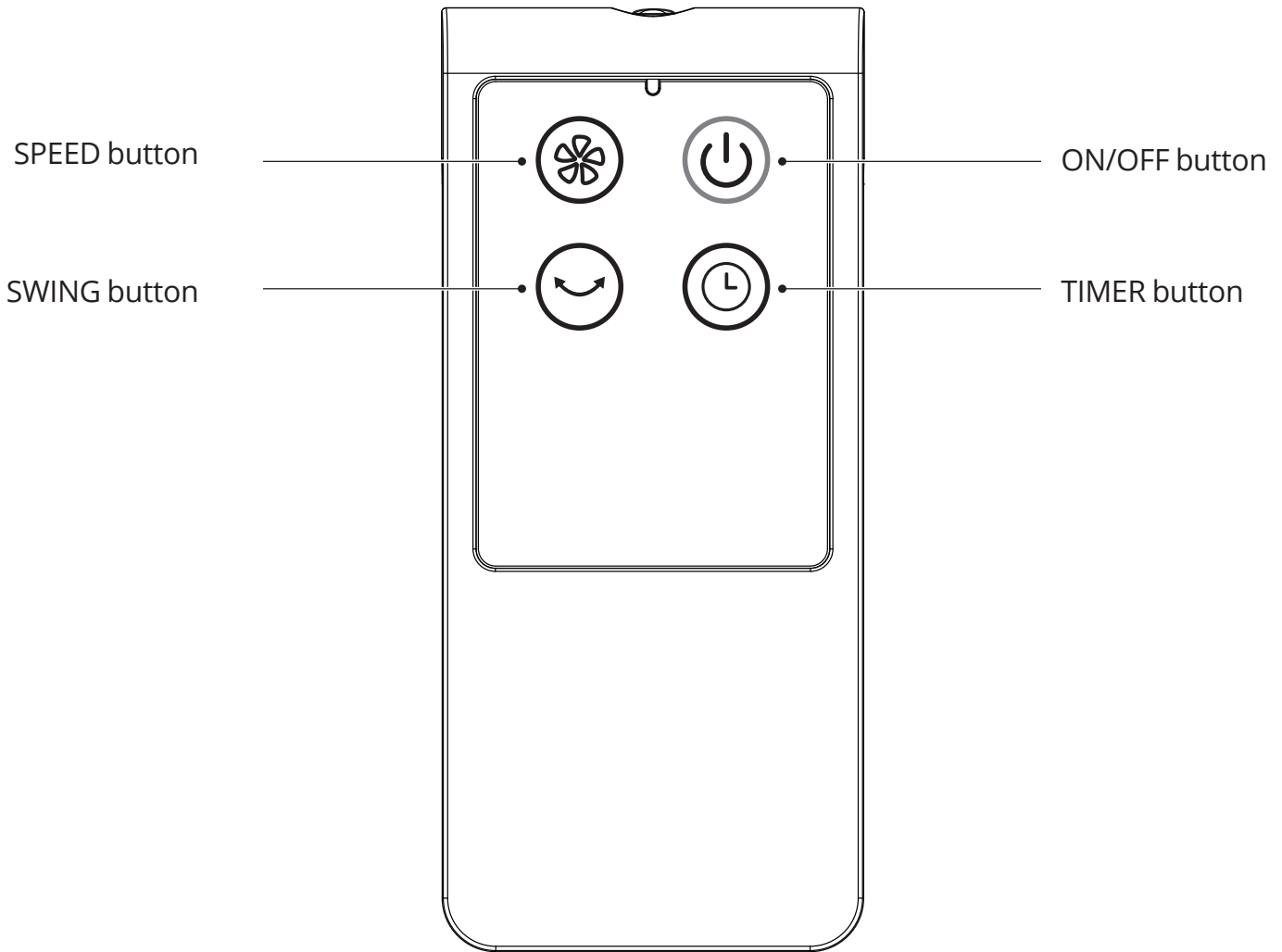

*Batteries are not included

Useful Tip:

The remote control operates best when it is within a range of 5 meters from the fan, and with an angle no more than 30°.

INSTRUCTIONS FOR USE

■ Instructions for main unit:

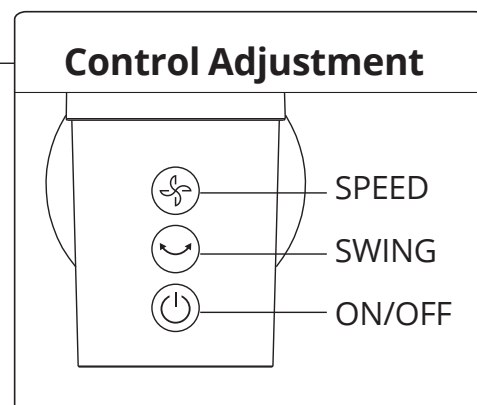
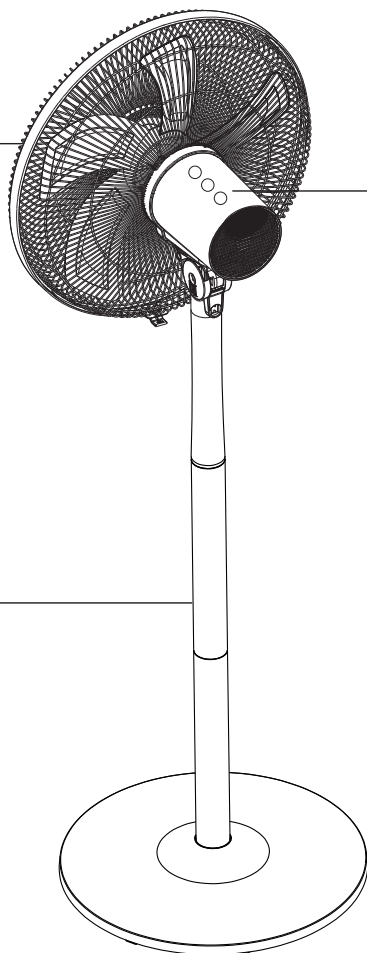
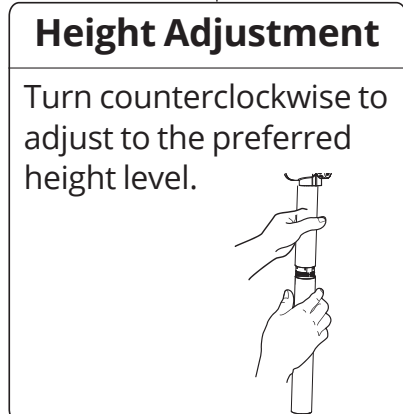
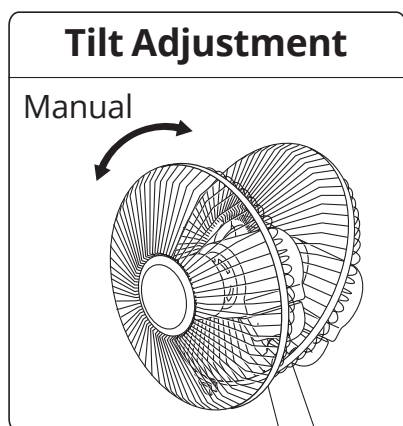

Air Speed Button:

Press for a short period of time to adjust the air speed, prolonged pressing (two seconds), to set the timer.

MAINTENANCE INSTRUCTION

This fan requires limited maintenance. Do not attempt to fix on your own. Always refer to qualified personnel if any service is required.

1. Prior to cleaning and assembling, the fan must be unplugged.
2. To ensure adequate air circulation, vents should be free of dust at all times. Do not disassemble the fan in order to remove the dust.
3. The exterior parts of the device may be wiped with a soft and damp, with a mild detergent, cloth.
4. The use of any abrasive detergents or solvents should be avoided as this may result in scratching the surface. The use of gasoline or paint thinner, for cleaning purposes, should be avoided.
5. Water or any other liquids in the motor housing or interior parts of the device, must be avoided at all times.

CLEANING

1. Prior to performing any cleaning the device must be unplugged.
2. All plastic parts of the device should be cleaned with a soft moist cloth and with mild soap. Thoroughly clean any soap excess with a dry cloth.

All the pictures in the manual are for explanatory purposes only. The actual shape of the unit you purchased may be slightly different, but the operations and functions are the same. The company may not be held responsible for any misprinted information. The design and the specifications of the product for reasons, such as product improvement, are subject to change without any prior notice.

Please consult with the manufacturer at +30 211 300 3300 or with the Sales agency for further details. Any future updates to the manual will be uploaded to the service website, and it is advised to always check for the latest version.



Scan here to download the latest version of this manual.
www.inventorappliances.com/manuals

Activate your Warranty

- Visit our web site and activate your warranty via the below link or by scanning the QR code

<https://www.inventorappliances.com/warranty-card>



- Fill all the fields as shown below

To activate the warranty card, please fill in the following fields

Owner details	Unit details
Full Name* <input type="text"/>	Unit Type* <input type="text"/>
Address* <input type="text"/>	Serial Number of the unit* <input type="text"/>
Postal Code* <input type="text"/>	Date of Purchase* <input type="text"/>
Phone Number* <input type="text"/>	Invoice Number* <input type="text"/>
E-mail* <input type="text"/>	Additional Details <input type="text"/>

Subscribe to Inventor's Newsletter

* Required field
With the current warranty card you accept the terms and conditions.

- once the warranty submission has been completed a confirmation message will be sent to your email

ΠΡΟΣΟΧΗ

Για ασφαλή λειτουργία, ακολουθήστε προσεκτικά τις παρακάτω οδηγίες.

ΠΡΟΕΙΔΟΠΟΙΗΣΗ

1. Εάν το καλώδιο τροφοδοσίας είναι κατεστραμμένο, πρέπει να αντικατασταθεί από τον κατασκευαστή ή τον αντιπρόσωπο σέρβις ή από αδειοδοτημένο τεχνικό για να αποφύγετε τον κίνδυνο.
2. Προορίζεται μόνο για οικιακή χρήση.
3. Για να αποφύγετε τον κίνδυνο ηλεκτροπληξίας, μην βυθίζετε τη μονάδα, το καλώδιο ή το βύσμα στο νερό ή σε άλλου είδους υγρά.
4. Αυτή η συσκευή δεν προορίζεται για χρήση από άτομα (συμπεριλαμβανομένων παιδιών) με μειωμένες σωματικές, αισθητηριακές ή διανοητικές ικανότητες ή έλλειψη εμπειρίας και γνώσης, εκτός εάν έχουν εποπτεύονται ή έχουν δοθεί οδηγίες σχετικά με τη χρήση της συσκευής από άτομο υπεύθυνο για την ασφάλειά τους. Οι ανήλικοι πρέπει να εποπτεύονται ανά πάσα στιγμή, ώστε να αποφευχθεί η κακομεταχείριση της μονάδας και / ή πιθανός τραυματισμός.
5. Προτού προβείτε στον καθαρισμό της συσκευής, φροντίστε να την έχετε αποσυνδέσει την από την πρίζα.
6. Όταν συναρμολογείτε τον ανεμιστήρα, φροντίστε για την σωστή εγκατάσταση των προστατευτικών καλυμμάτων της φτερωτής.
7.  Οδηγίες Απόρριψης του προϊόντος
■ Αυτή η ένδειξη ορίζει ότι το προϊόν αυτό δεν πρέπει να απορρίπτετε όπως τα αστικά απορρίμματα εντός της Ευρωπαϊκής Ζώνης. Αυτή η συσκευή απαιτεί ειδική επεξεργασία για τη διάθεση. Προκειμένου να αποφευχθεί πιθανή μόλυνση του περιβάλλοντος ή του ανθρώπινου οργανισμού από την ανεξέλεγκτη διάθεση των αποβλήτων, ανακυκλώστε με υπευθυνότητα ώστε να ενισχύσετε την βιώσιμη επαναχρησιμοποίηση των υλικών πόρων. Για να επιστρέψετε τη χρησιμοποιημένη συσκευή σας, επικοινωνήστε με τον κατάστημα από όπου αγοράσατε το προϊόν, ώστε να αναλάβει αυτό την ανακύκλωσή του.

ΟΔΗΓΙΕΣ ΓΙΑ ΑΣΦΑΛΗ ΛΕΙΤΟΥΡΓΙΑ

1. Μην εισάγετε τα δάχτυλά σας ή άλλα αιχμηρά αντικείμενα εντός των προστατευτικών καλυμμάτων & ενώ ο ανεμιστήρας βρίσκεται σε λειτουργία.
2. Βεβαιωθείτε ότι ο ανεμιστήρας έχει αποσυνδεθεί προτού τον μετατοπίσετε από τη μια θέση στην άλλη.
3. Βεβαιωθείτε ότι ο ανεμιστήρας είναι τοποθετημένος & λειτουργεί σε σταθερό έδαφος, προκειμένου να αποφύγετε πιθανή ανατροπή.
5. ΜΗΝ λειτουργείτε τον ανεμιστήρα κοντά σε παράθυρο, καθώς η βροχή μπορεί να προκαλέσει ηλεκτροπληξία.
5. Προορίζεται μόνο για οικιακή χρήση.

■ Ονομασία εξαρτημάτων

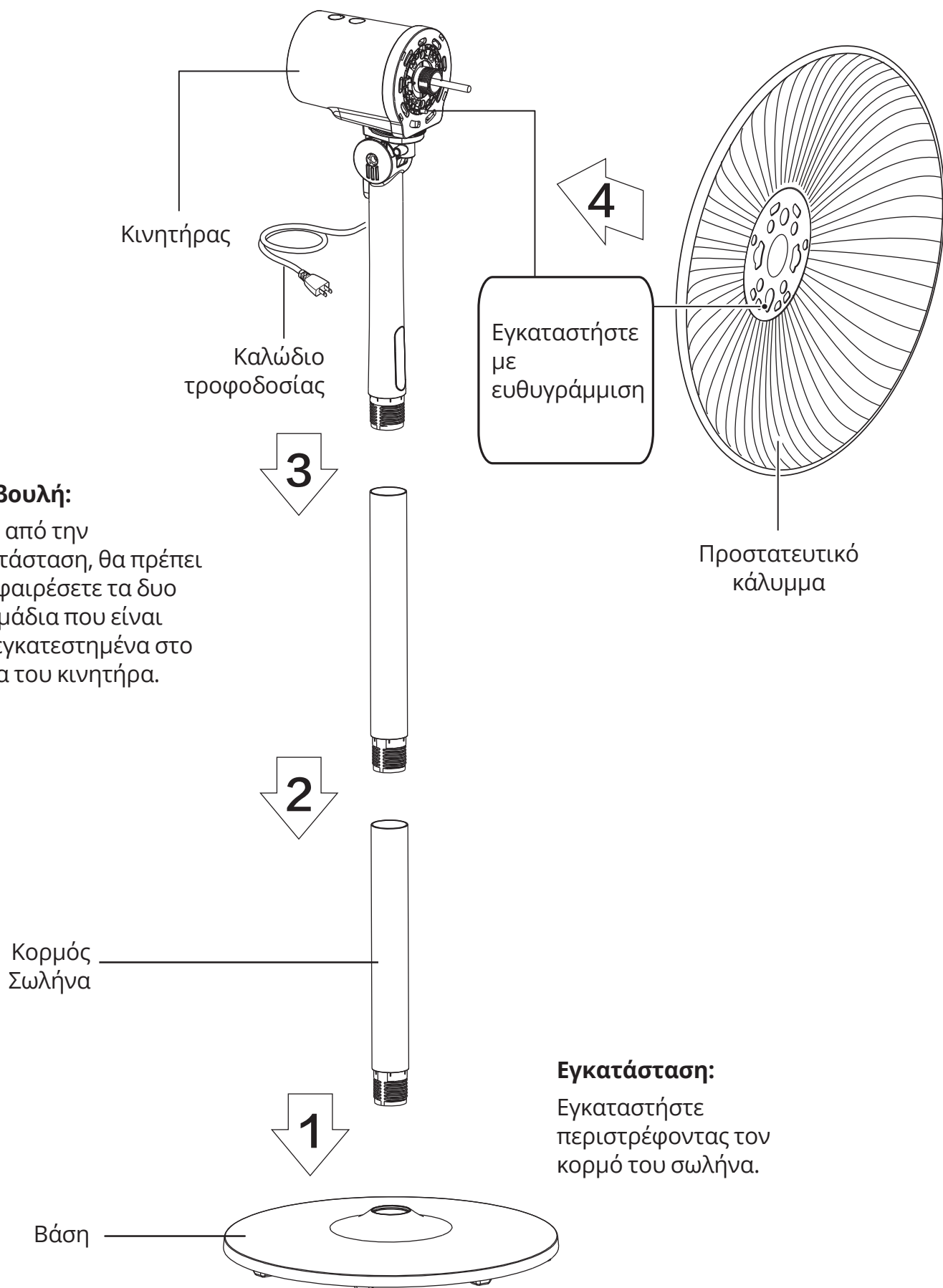

Εγκατάσταση του μπροστινού & πίσω καλύμματος

Ευθυγραμμίστε το μπροστινό με το πίσω κάλυμμα ασφαρίζοντας όπως παρουσιάζεται στην παρακάτω εικόνα.

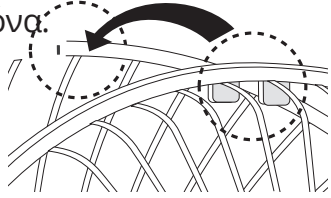

Πιέστε τις γρίλιες διαδοχικά με τα 2 χέρια.

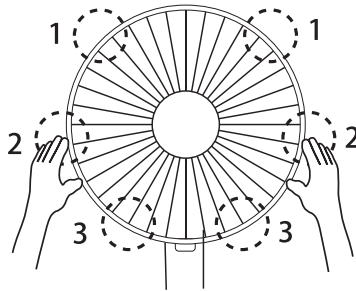

Βιδώστε.

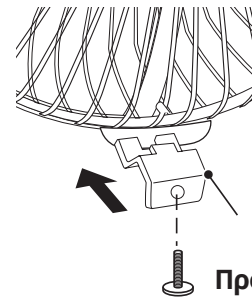

Ασφάλεια Προστατευτικών Καλυμμάτων

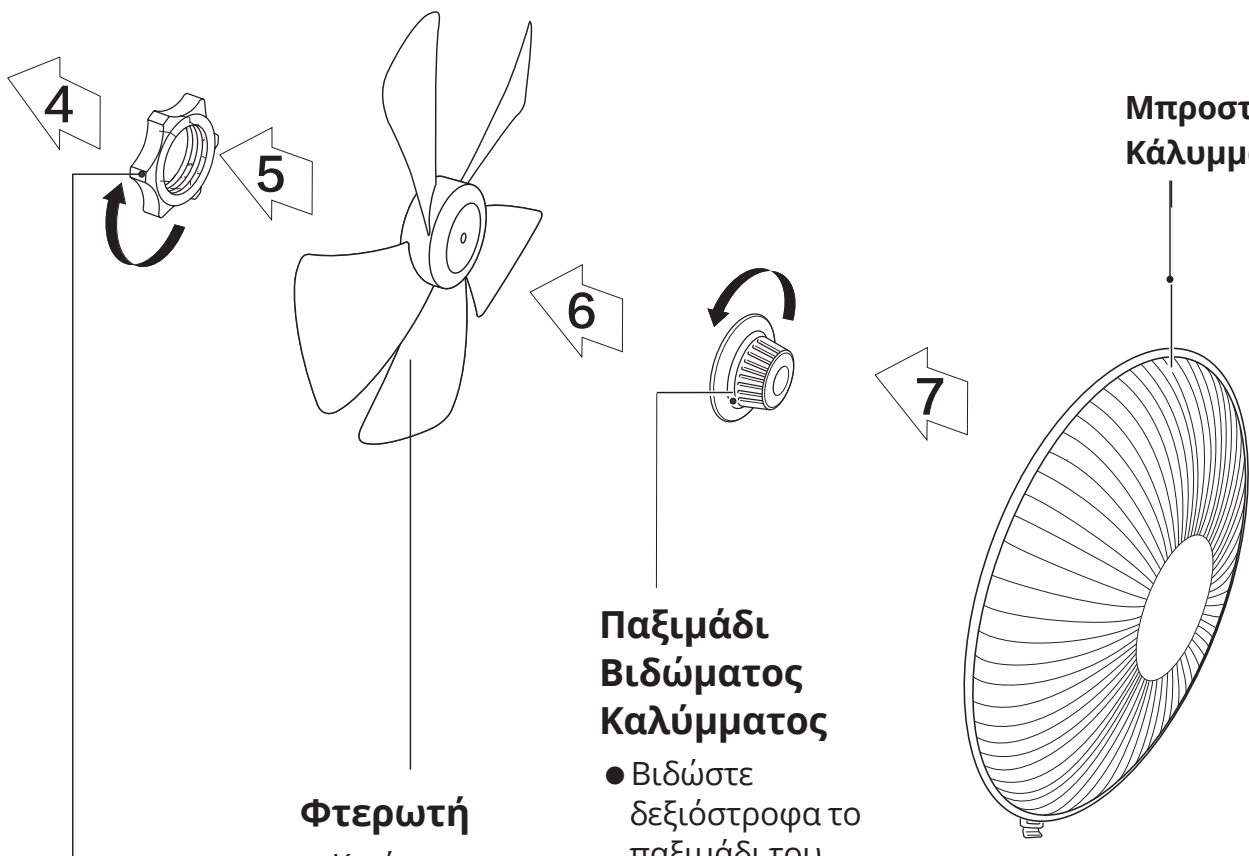

Παξιμάδι Βιδώματος Φτερωτής

- Βιδώστε αριστερόστροφα το παξιμάδι και στη συνέχεια εγκαταστήστε το μπροστινό κάλυμμα του ανεμιστήρα.

Φτερωτή

- Κινήστε τη φτερωτή για να την περιστρέψετε μετά την εγκατάσταση και για να εξασφαλίσετε ότι περιστρέφεται ομαλά.

Παξιμάδι Βιδώματος Καλύμματος

- Βιδώστε δεξιόστροφα το παξιμάδι του καλύμματος και έπειτα εγκαταστήστε το πίσω προστατευτικό κάλυμμα του ανεμιστήρα.

Μπροστινό Κάλυμμα

■ Οδηγίες για τα πλήκτρα του τηλεχειριστηρίου

Πλήκτρο
Ταχύτητας
SPEED

Πλήκτρο
Κίνησης
SWING

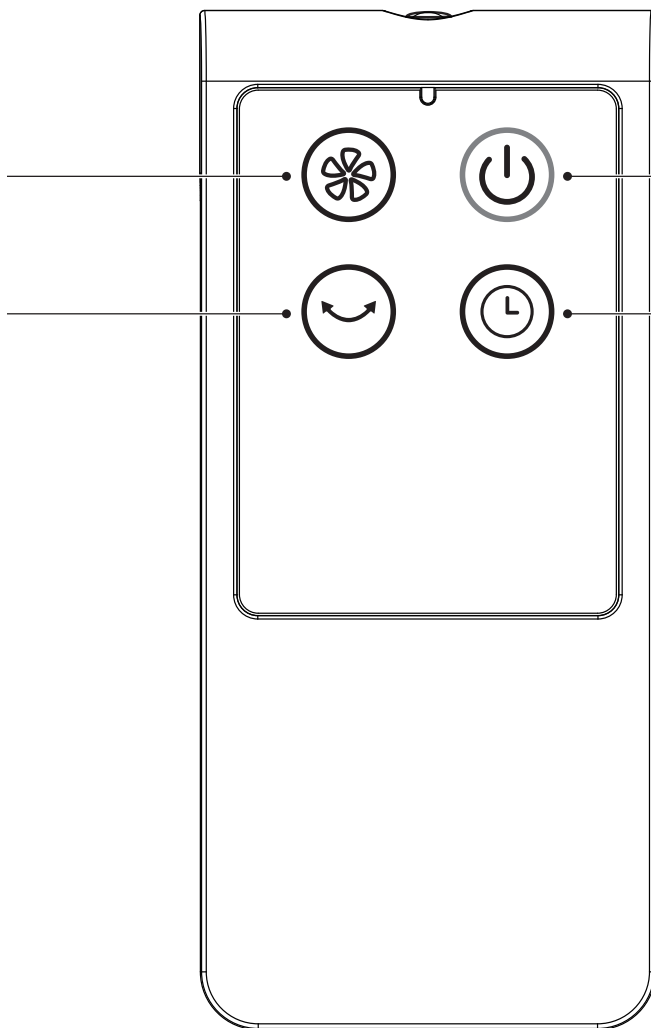

Πλήκτρο
Λειτουργίας
ON/OFF

Πλήκτρο
Χρονοδιακόπτη
TIMER

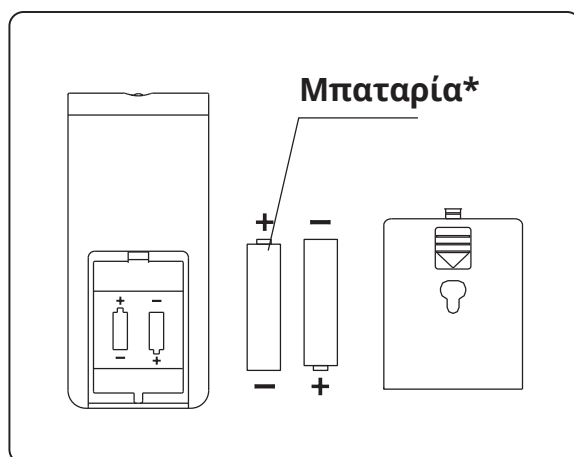

* Οι μπαταρίες δεν συμπεριλαμβάνονται

Συμβουλή:

Το τηλεχειριστήριο λειτουργεί καλύτερα όταν βρίσκεται σε εμβέλεια 5 μέτρων και με γωνία όχι μεγαλύτερη των 30 μοιρών.

■ Οδηγίες για την λειτουργία της συσκευής

Προσαρμογή Κλίσης

Χειροκίνητα

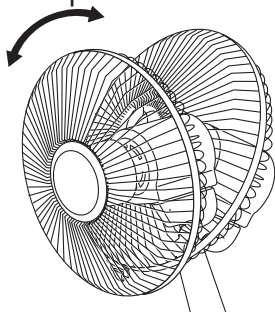

Προσαρμογή Ύψους

Περιστρέψτε αριστερόστροφα για να ρυθμίσετε το ιδανικό ύψος.

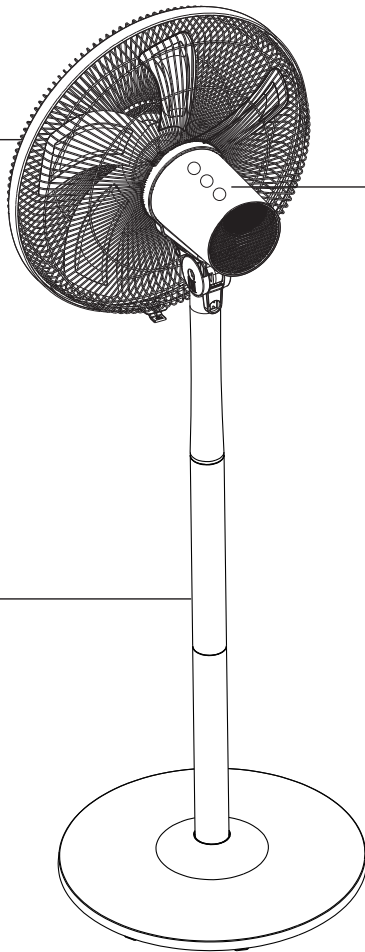

Ρύθμιση Πλήκτρων

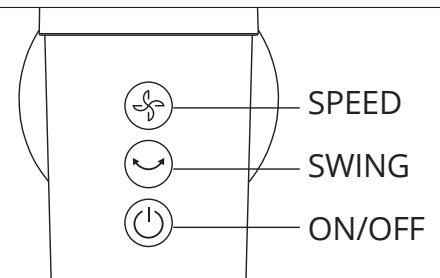

Ρύθμιση Πλήκτρων:

Πλήκτρο ταχύτητας αέρα: Πιέτε για μικρό χρονικό διάστημα ώστε να ρυθμίσετε την ταχύτητα αέρα. Πιέστε παρατεταμένα για 2 δευτερόλεπτα ώστε να ρυθμίσετε τον χρονοδιακόπτη.

ΟΔΗΓΙΕΣ ΣΥΝΤΗΡΗΣΗΣ

Ο ανεμιστήρας απαιτεί περιορισμένη συντήρηση. Μην επιχειρήσετε να τον επιδιορθώσετε μόνοι σας. Πάντα να απευθύνεστε σε αδειοδοτημένο τεχνικό εάν απαιτείται κάποια υπηρεσία.

1. Φροντίστε να αποσυνδέσετε τον ανεμιστήρα από το ρεύμα προτού προχωρήσετε στον καθαρισμό και τη συναρμολόγηση του ανεμιστήρα.
2. Για να εξασφαλίσετε επαρκή ανακυκλοφορία του αέρα, φροντίστε οι αεραγωγοί να είναι απαλλαγμένοι από σκόνη. Μην αποσυναρμολογείτε τον ανεμιστήρα για να απομακρύνετε την σκόνη.
3. Τα εξωτερικά μέρη της συσκευής μπορούν να καθαριστούν με ένα μαλακό υγρό πανί, εμποτισμένο με ήπιο απορρυπαντικό.
4. Αποφύγετε τη χρήση λειαντικών απορρυπαντικών, βενζίνης ή διαλυτικών. Υπάρχει κίνδυνος να προκληθεί διάβρωση της επιφάνειας.
5. Μην ρίχνετε νερό ή άλλου είδους υγρά στο περίβλημα του κινητήρα ή στα εσωτερικά μέρη της συσκευής.

ΚΑΘΑΡΙΣΜΟΣ

1. Πριν από κάθε καθαρισμό, φροντίστε να αποσυνδέετε την συσκευή.
2. Όλα τα πλαστικά μέρη της συσκευής πρέπει να καθαρίζονται με ένα μαλακό υγρό πανί, εμποτισμένο με ήπιο απορρυπαντικό. Απομακρύνετε κάθε περίσσεια σαπουνιού με ένα στεγνό πανί.

Όλες οι εικόνες στο παρόν εγχειρίδιο εξυπηρετούν επεξηγηματικούς σκοπούς.

Το προϊόν που προμηθευτήκατε μπορεί να εμφανίζει ορισμένες διαφορές ως προς το σχήμα, ωστόσο οι λειτουργίες και τα χαρακτηριστικά παραμένουν ίδια.

Η εταιρεία δεν φέρει ευθύνη για τυχόν τυπογραφικά λάθη. Ο σχεδιασμός και οι προδιαγραφές του προϊόντος μπορεί να τροποποιηθούν χωρίς προηγούμενη ειδοποίηση με σκοπό τη βελτίωση των προϊόντων.

Για λεπτομέρειες, απευθυνθείτε στον κατασκευαστή στο 211 300 3300 ή στον αντιπρόσωπο.

Τυχόν ενημερώσεις του εγχειρίδιου θα αναρτηθούν στην ιστοσελίδα του κατασκευαστή, παρακαλούμε να ελέγξετε για την πιο πρόσφατη έκδοση.



Σαρώστε εδώ για να κατεβάσετε την τελευταία έκδοση του εγχειριδίου.
www.inventoraircondition.gr/media-library

Υποβολή Εγγύησης

- Επισκεφθείτε τη σελίδα μας και ενεργοποιήστε την εγγύησή σας μέσω του παρακάτω link ή σκανάροντας το QR code

<https://www.inventoraircondition.gr/egiisi-inventor>



- Συμπληρώστε όλα τα πεδία όπως φαίνονται παρακάτω

Για να ενεργοποιήσετε την εγγύηση, παρακαλούμε συμπληρώστε τα παρακάτω πεδία

Στοιχεία ιδιοκτήτη

Όνοματεπώνυμο*

Διεύθυνση*

Τ.Κ.*

Τηλέφωνο*

Διεύθυνση email*

Να εγγραφώ στο newsletter της Inventor

* Απαραίτητο πεδίο

Αποστέλοντας τη φόρμα εγγύησης αποδέχεστε τους όρους και τις προϋποθέσεις.

ΑΠΟΣΤΟΛΗ

Στοιχεία μηχανήματος

Τύπος μηχανήματος*

Σειριακός αριθμός εσωτερικού μηχανήματος*

Σειριακός αριθμός εξωτερικού μηχανήματος*

Ημερομηνία αγοράς μηχανήματος*

Αριθμός παραστατικού*

Επιπλέον στοιχεία

- Μόλις ολοκληρωθεί η υποβολή της εγγύησης θα λάβετε την επιβεβαίωση κατοχύρωσης στο email σας

ATENȚIONARE

Citiți cu atenție regulile pentru operarea sigură și instrucțiunile.

AVERTIZARE

1. Dacă cablul de alimentare este deteriorat, acesta trebuie înlocuit de către producător, de agentul de service sau de o persoană calificată, pentru a evita un pericol.
2. Doar pentru uz intern.
3. Pentru a vă proteja împotriva riscului de electrocutare, nu scufundați unitatea, cablul sau ștecherul în apă sau în alt lichid.
4. Acest aparat nu este destinat utilizării de către persoane (inclusiv copii) cu capacități fizice, senzoriale sau mentale reduse sau lipsă de experiență și cunoștințe, cu excepția cazului în care au fost supravegheate sau instruite cu privire la utilizarea aparatului de către o persoană responsabilă de siguranța acestora.

Copiii mici trebuie să fie supravegheați pentru a se asigura că nu se joacă cu aparatul.

5. Când aparatul nu este folosit și înainte de curățare, deconectați-l de la priză.
6. Din momentul asamblării ventilatorului, carcasa de protecție a paletelor rotorului nu trebuie scoasă.
7.  Eliminarea corectă a acestui produs
Acest marcaj indică faptul că acest produs nu trebuie aruncat împreună cu alte deșeuri menajere în întreaga UE. Pentru a preveni posibilele daune asupra mediului sau sănătății umane cauzate de eliminarea necontrolată a deșeurilor, reciclați-l în mod responsabil pentru a promova reutilizarea durabilă a resurselor materiale. Pentru a returna dispozitivul utilizat, utilizați sistemele de returnare și de colectare sau contactați distribuitorul unde a fost achiziționat produsul. Aceștia pot lua acest produs pentru reciclarea ecologică sigură.

REGULI PENTRU UTILIZARE ÎN SIGURANȚĂ

1. Nu introduceți niciodată degetele, creioane sau orice alt obiect prin grila ventilatorului în funcțiune.
2. Scoateți ventilatorul din priză, atunci când îl mutați dintr-un loc în altul.
3. Pentru a evita răsturnarea, asigurați-vă că ventilatorul în funcțiune este poziționat pe o suprafață plană.
4. NU puneți ventilatorul în funcțiune lângă fereastră, deoarece ploaia poate cauza pericole electrice.
5. Doar pentru uz casnic.

INSTRUCȚIUNI DE INSTALARE

■ Denumirea componentelor

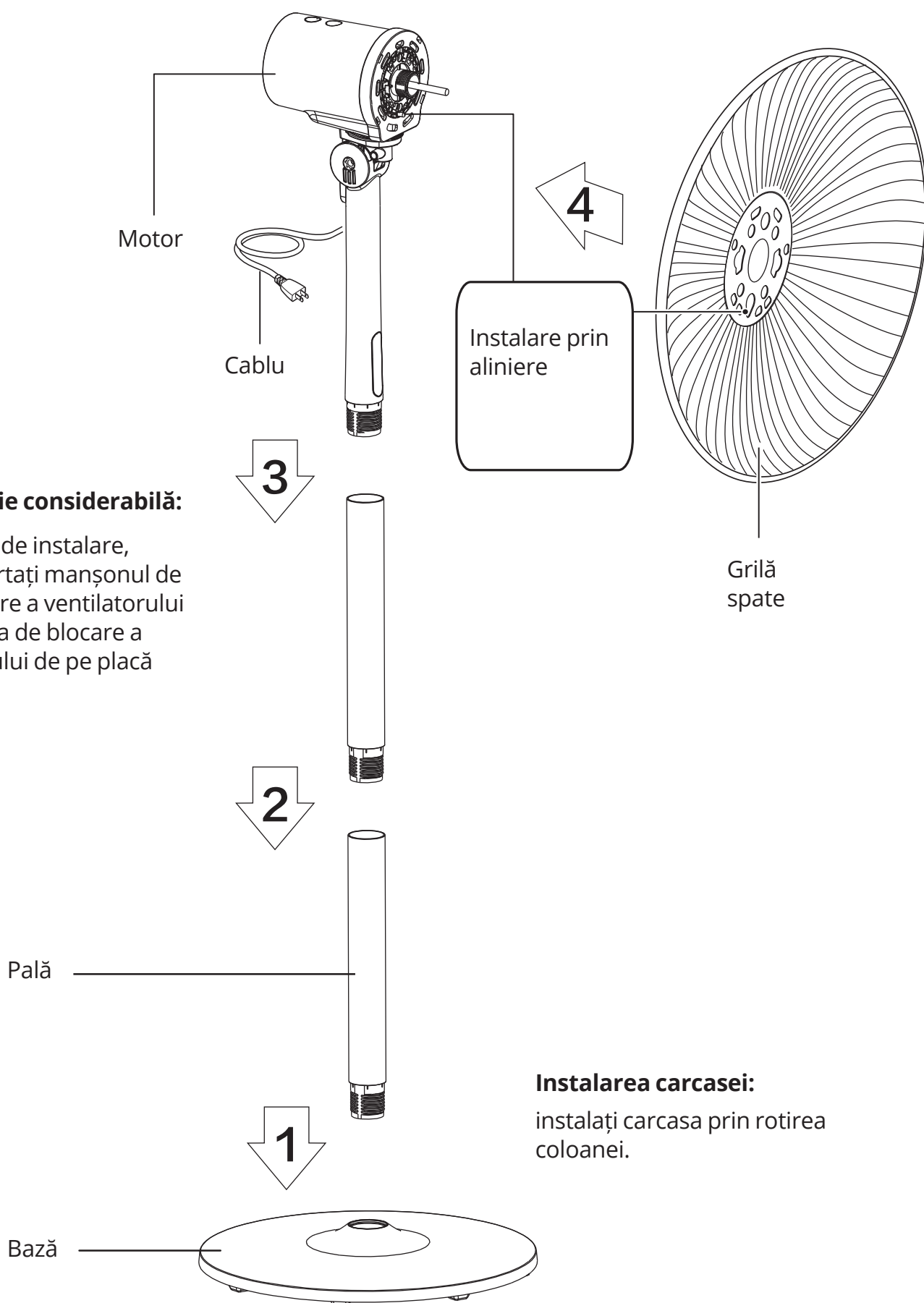

Sugestie considerabilă:

Înainte de instalare, îndepărtați manșonul de închidere a ventilatorului și piulița de blocare a furtunului de pe placă

Instalarea carcasei:

instalați carcasa prin rotirea coloanei.

Instalarea grilei frontale și din spate

Aliniați captura grilei frontale cu poziția ilustrată a grilei din spate.

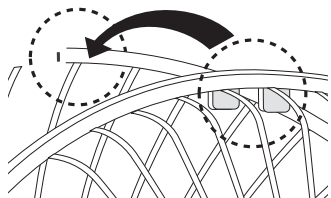

Apăsați pe grile secvențial, cu ambele mâini.

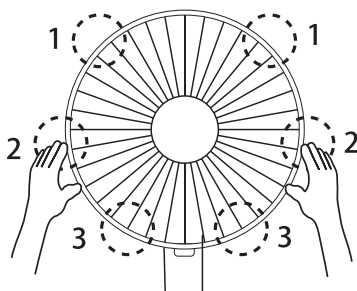

Instalare cu auto-captură.

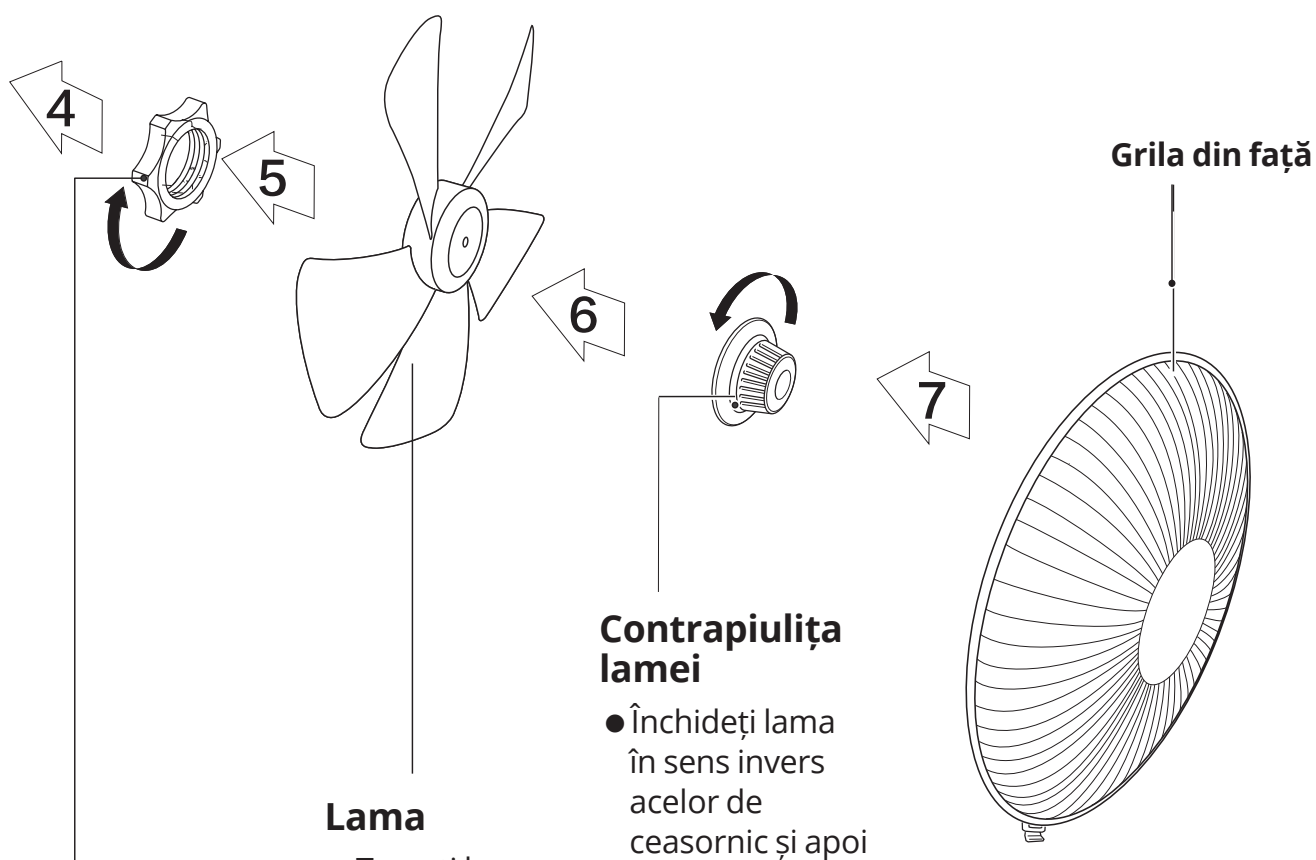
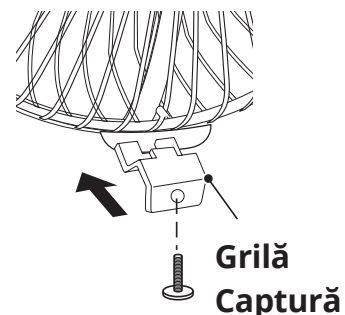

Contrapiulița grilei

- Înșurubați contrapiulița grilei în sensul acelor de ceasornic și, între timp, fixați grila din spate.

Lama

- Trageți lama pentru a o roti după instalare, pentru a vă asigura că lama poate fi rotită în mod normal.

Contrapiulița lamei

- Închideți lama în sens invers acelor de ceasornic și apoi instalați capacul ventilatorului din față, protective grill.

Grila din față

INSTRUCȚIUNI DE UTILIZARE

■ Instrucțiuni pentru tastele de pe telecomandă:

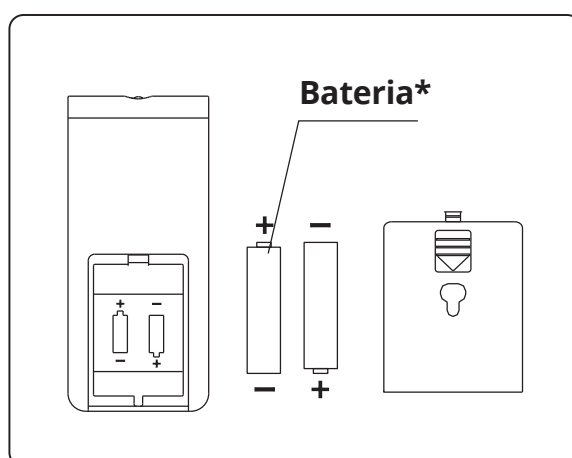
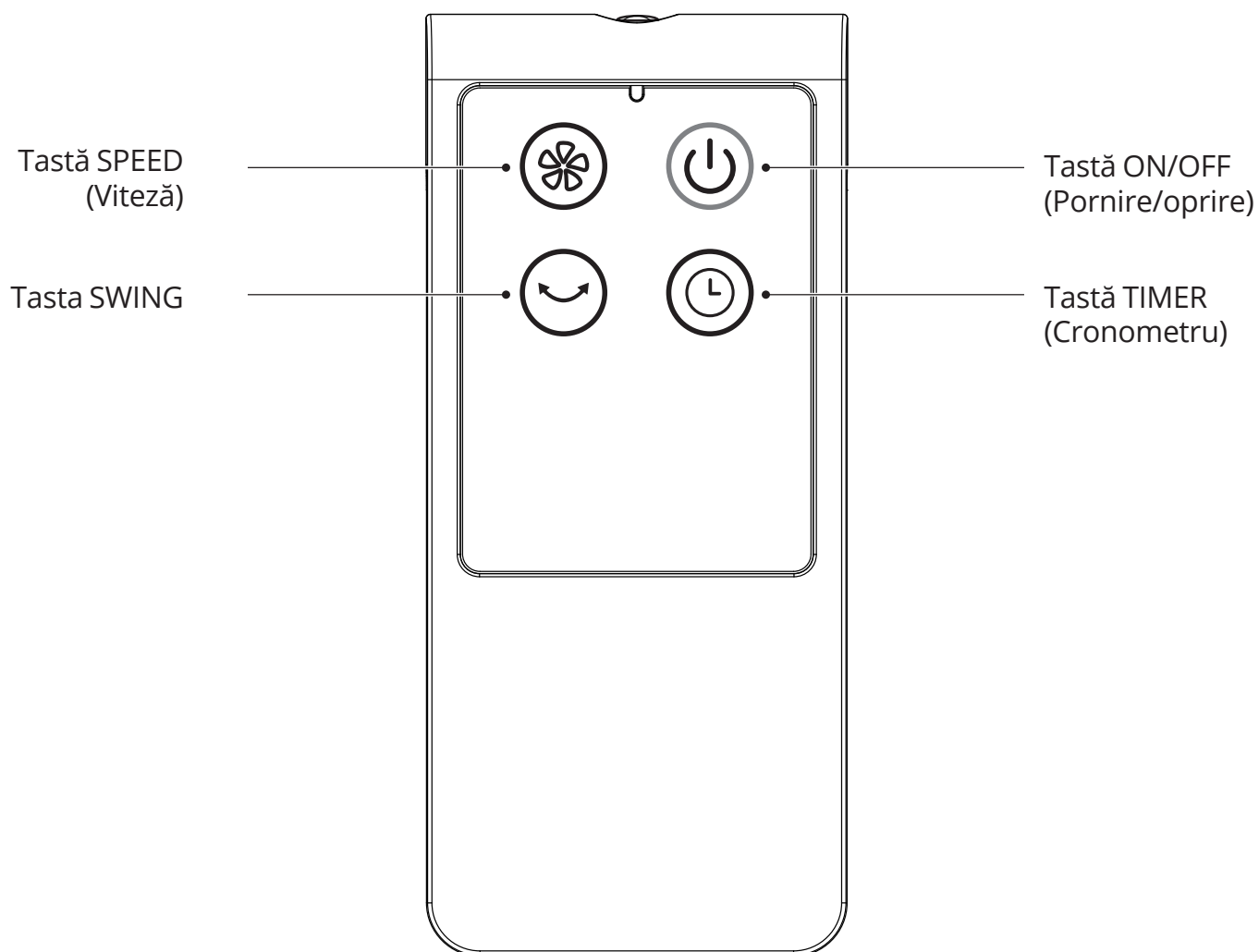

*Bateriile nu sunt incluse

Sfat:

Telecomanda trebuie folosită la o distanță de 5 metri față de produs, iar unghiul de deviație trebuie să fie de 30°.

INSTRUCȚIUNI DE UTILIZARE

■ Instrucțiuni pentru manipularea corpului:

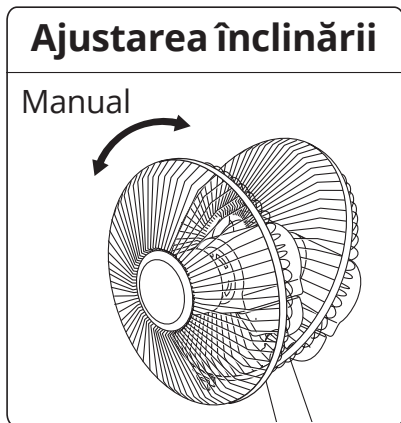

Ajustarea înălțimii

Rotiți în sens invers acelor de ceasornic și îndepărtați pentru a efectua ajustarea înălțimii.

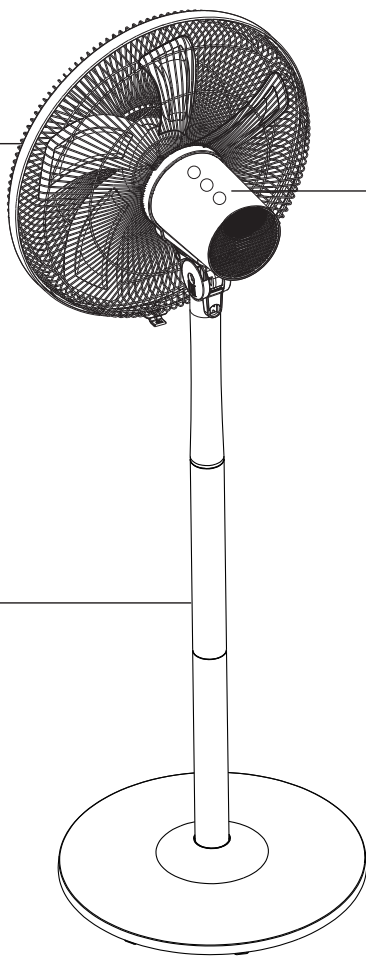

Ajustarea controlului

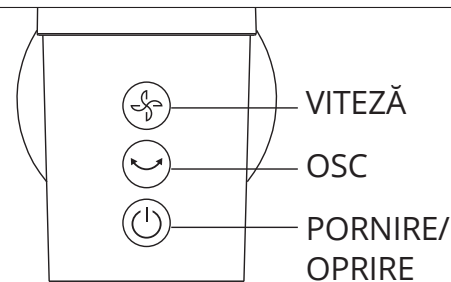

Tasta pentru viteza vântului:

apăsați scurt tasta pentru a regla viteza vântului, apăsați lung tasta timp de 2 secunde pentru a seta cronometrul.

INSTRUCȚIUNI DE ÎNTREȚINERE

Ventilatorul necesită puțină întreținere. Nu încercați să îl reparați singur. În cazul în care necesită reparație, adresați-vă personalului calificat.

1. Înainte de curățare și asamblare, ventilatorul trebuie scos din priză.
2. Pentru a asigura o ventilație eficientă a aerului la motor, îndepărtați praful de pe orificiile de ventilație din spatele motorului. Nu demontați ventilatorul pentru a curăța praful.
3. Ștergeți părțile exterioare cu o cârpă moale înmuiată în detergent neagresiv. Pentru a evita zgârierea suprafeței, nu folosiți detergent abraziv și nici solvenți.
4. Nu utilizați niciunul dintre următorii agenți de curățare: benzină, diluant.
5. Evitați pătrunderea apei sau a oricărui alt lichid în carcasa motorului sau la părțile interne.

CURĂȚARE

1. Înainte de curățare, asigurați-vă că ventilatorul este scos din priză.
2. Părțile din plastic trebuie curățate cu o cârpă umedă înmuiată în detergent neagresiv. Ștergeți surplusul de săpun cu o cârpă uscată.

Toate imaginile din acest manual, au scop pur informativ. Forma reala a produsului pe care l-ati cumparat poate fi usor diferita insa functiile si operatiile sunt aceleasi.

Compania nu isi asuma nici o responsabilitate pentru greselile de tipar. Aspectul fizic si specificatiile tehnice se pot schimba fara o notificare prelabila datorita imbunatatirii continue a echipamentelor noastre.

Pentru mai multe detalii, va rugam sa contactati producatorul la numarul de telefon : +30 211 300 3300, sau vanzatorul echipamentului. Toate actualizarile acestui manual vor fi disponibile pe website-ul nostru si va recomandam sa verificati intotdeauna pentru aparitia unei noi versiuni.



Scanati codul QR pentru a descarca ultima versiune a manualului.
www.inventoraerconditionat.ro/biblioteca-media

Activati-va garantia

- Accesati link-ul de mai jos sau scanati codul QR pentru a va activa garantia pe site-ul nostru.

<https://www.inventoraerconditionat.ro/certificatul-de-garantie-inventor-aer-conditionat-si-electrocasnice>



- Completati toate campurile conform exemplului de mai jos

Pentru a activa garantia, va rugam sa completati urmatoarele campuri

Detalii proprietar	Detalii unitate
Nume complet* <input type="text"/>	Tip aparat* <input type="text"/>
Adresa* <input type="text"/>	Numarul de Serie al aparatului* <input type="text"/>
Cod Postal* <input type="text"/>	Data de achizitie* <input type="text"/>
Numar de telefon* <input type="text"/>	Numar Factura* <input type="text"/>
E-mail* <input type="text"/>	Detalii aditionale <input type="text"/>
Abonati-va la Newsletter-ul Inventor <input type="checkbox"/>	

* Camp obligatoriu
Cu acest certificat de garantie acceptati **Termenii si Conditile**.

TRIMITE

Odata ce garantia a fost activata, veti primi un email de confirmare

ACHTUNG

Lesen Sie bitte vor Inbetriebnahme die Sicherheitshinweise durch.

WARNUNG

1. Wenn das Netzkabel beschädigt ist, muss es vom Hersteller oder seinem Kundendienst oder einer ähnlich qualifizierten Person ersetzt werden, um Schäden zu vermeiden.
2. Nur für den Innenbereich.
3. Um die Gefahr eines Stromschlags zu vermeiden, tauchen Sie das Gerät, das Kabel oder den Stecker nicht ins Wasser oder andere Flüssigkeiten ein.
4. Dieses Gerät darf nicht von Personen (einschließlich Kinder) mit eingeschränkten körperlichen, sensorischen oder geistigen Fähigkeiten oder mangelnden Erfahrungen und Kenntnissen verwendet werden ; es sei denn, dass sie von einer für Ihr Wohl verantwortliche Person beaufsichtigt werden.
Kleine Kinder sollten unter Beaufsichtigung stehen, um sicherzustellen, dass sie nicht mit dem Gerät spielen.
5. Wenn das Gerät nicht verwendet wird und bevor Sie es reinigen, ziehen Sie den Netzstecker aus der Steckdose.
6. Wenn der Ventilator zusammengebaut wurde, darf der Rotorblattschutz nicht mehr entfernt werden.
7.  Richtige Entsorgung des Produkts
■ Diese Kennzeichnung bedeutet, dass dieses Produkt nicht mit dem Hausmüll in der gesamten EU entsorgt werden darf.
Um mögliche Schäden für die Umwelt oder die menschliche Gesundheit durch unkontrollierte Entsorgung von Abfällen zu vermeiden, führen Sie eine verantwortungsbewusste Wiederverwertung aus, um die nachhaltige Wiederverwendung materieller Ressourcen zu fördern. Um Ihr gebrauchtes Gerät zurückzugeben, verwenden Sie bitte das Rückgabe- und Sammelsystem in Ihrer Nähe.

SICHERHEITSHINWEISE

1. Stecken Sie niemals Finger, Bleistifte oder andere Gegenstände durch das Gitter, wenn der Ventilator in Betrieb ist.
2. Trennen Sie den Ventilator, wenn Sie von einem Ort zum anderen wechseln.
3. Stellen Sie sicher, dass sich der Ventilator auf stabilem Boden befindet, um ein Umkippen zu vermeiden.
4. Verwenden Sie keinen Ventilator mit offenem Fenster. Regen kann elektrische Gefahren verursachen.
5. Nur für den Hausgebrauch.

INSTALLATIONSANLEITUNG

■ Teil

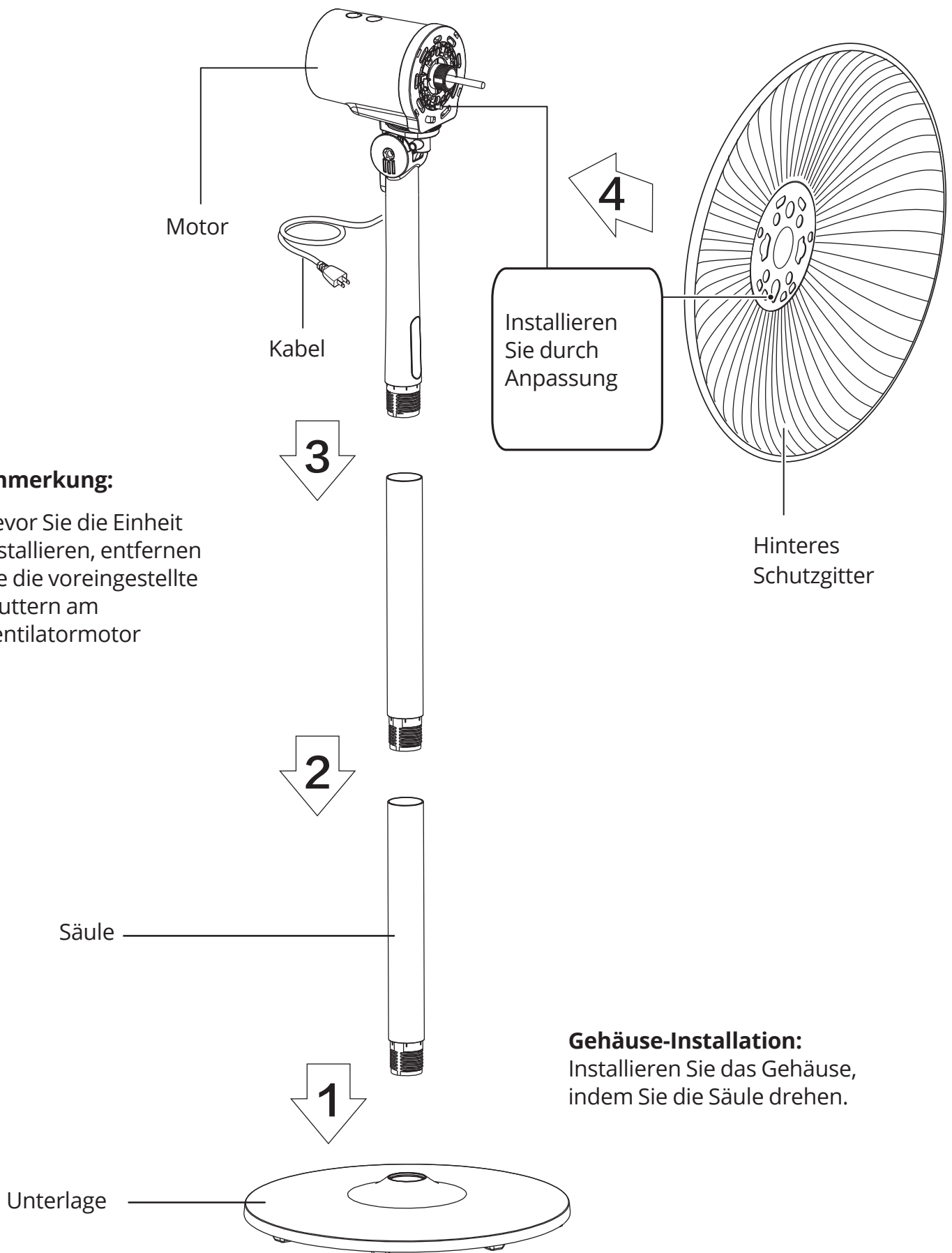

Anmerkung:

Bevor Sie die Einheit installieren, entfernen Sie die voreingestellte Muttern am Ventilatormotor

Gehäuse-Installation:

Installieren Sie das Gehäuse, indem Sie die Säule drehen.

Installation des vorderen und hinteren Schutzgitters:

Passen Sie den Verschlussbügel des vorderen Schutzgitters der abgebildeten Position des hinteren Schutzgitters an.

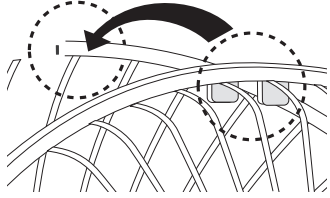

Drücken Sie mit beiden Händen die Schutzgitter.

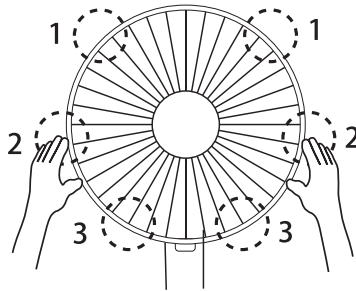

Schrauben.

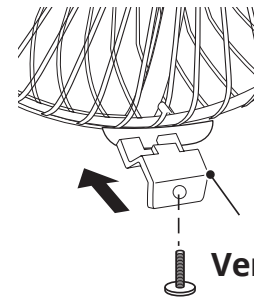

Verschlussbügel

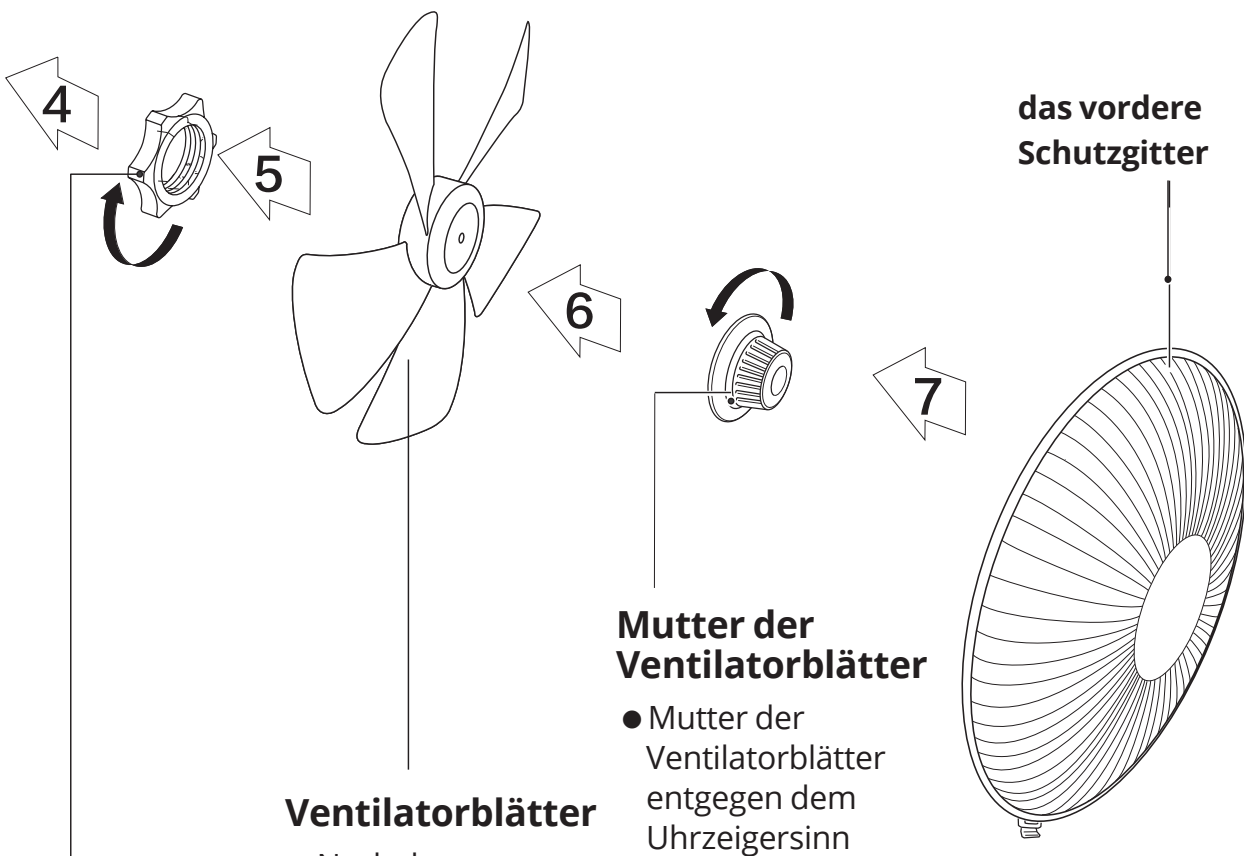

Mutter des Schutzgitters

- Schrauben Sie die Mutter im Uhrzeigersinn und fixieren den hinteren Schutzkorb.

Ventilatorblätter

- Nach der Installation probieren Sie, ob die Ventilatorblätter gedreht werden können.

Mutter der Ventilatorblätter

- Mutter der Ventilatorblätter entgegen dem Uhrzeigersinn losdrehen und dann installieren

das vordere Schutzgitter

BETRIEBSANWEISUNG

■ Fernbedienung:

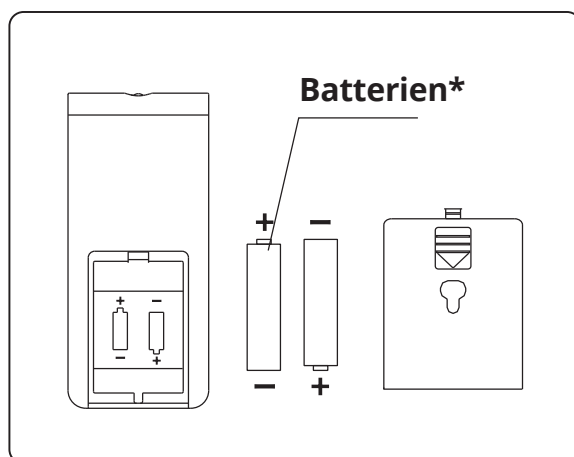
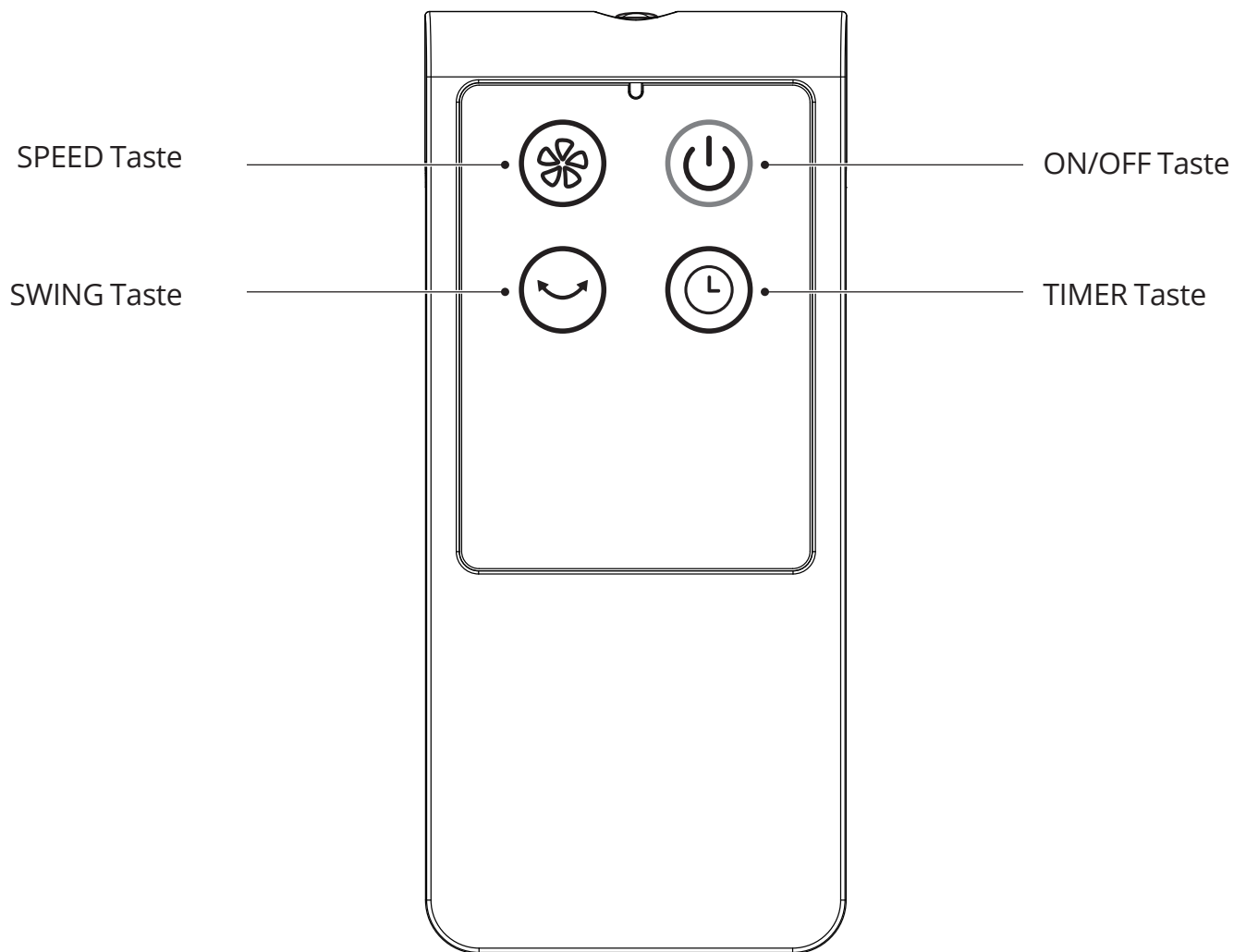

*Batterien sind nicht enthalten

Notiz:

Die Fernbedienung sollte in einem Abstand von 5 Metern zum Produkt stehen und in einem Abweichungswinkel von 30°.

BEDIENUNGSANWEISUNG

■ Anweisungen zur Einstellung der Säule:

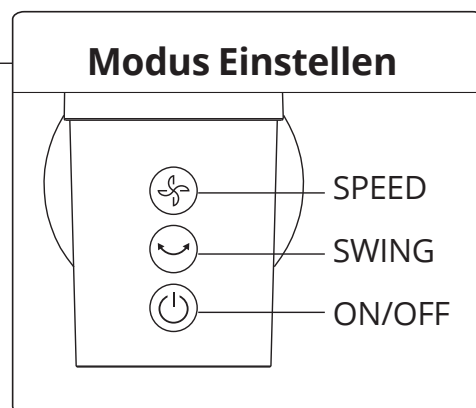
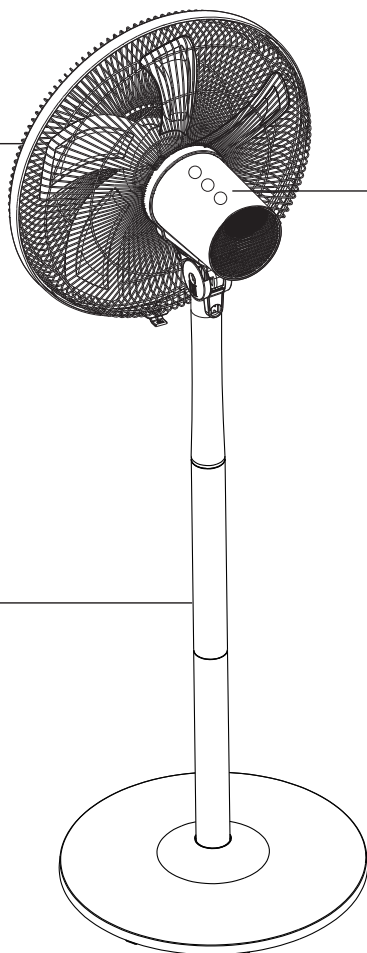
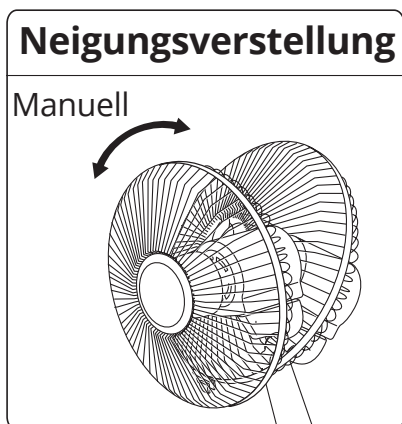

Luftgeschwindigkeit:

kurzzeitiges Drücken für die Luftgeschwindigkeit-Einstellung; langzeitiges Drücken für etwa 2 Sekunden, um den Timer einzustellen.

WARTUNG

Der Ventilator erfordert keine besondere Wartung. Versuchen Sie bitte nicht, das Gerät selbst zu reparieren. Wenden Sie sich an einen qualifizierten Kundendienst, wenn eine Wartung erforderlich ist.

1. Vor der Reinigung und Montage muss der Ventilator vom Netz getrennt werden.
2. Um eine ausreichende Luftzirkulation zum Motor sicherzustellen, lassen Sie die Lüftungsschlitze an der Rückseite des Motors staubfrei. Zerlegen Sie den Lüfter nicht, um Staub zu entfernen.
3. Bitte wischen Sie die Außenteile mit einem weichen Tuch und einem milden Reinigungsmittel ab.
4. Verwenden Sie kein Scheuermittel oder Lösungsmittel, um Kratzer auf der Oberfläche zu vermeiden. Verwenden Sie keine der folgenden Reinigungsmittel: Benzin, Verdünner.
5. Lassen Sie kein Wasser oder andere Flüssigkeiten in das Motorgehäuse oder die Innenteile.

REINIGUNG

1. Vor der Reinigung sollte das Gerät vom Netz getrennt werden.
2. Plastikteile sollten mit einem weichen Tuch und milder Seife gesäubert werden. Bitte die Seife gründlich abwaschen.

Die Abbildungen in diesem Handbuch dienen lediglich zur Erläuterung der Funktionen. Die tatsächliche Form der Einheit, die Sie gekauft haben, kann etwas abweichen, aber die Bedienung und Funktionen sind gleich.

Das Unternehmen übernimmt keinerlei Haftung für eventuell in diesem Dokument enthaltene falsch gedruckte Informationen. Der Inhalt dieses Handbuchs und die technischen Daten dieses Produkts können für Verbesserungsgründe ohne Vorankündigung geändert werden. Bitte wenden Sie sich an den Hersteller unter +30 211 300 3300 oder an die Verkaufagentur, um weitere Informationen zu erhalten. Alle zukünftigen Aktualisierungen des Handbuchs werden auf die Service-Website hochgeladen. Es wird empfohlen, immer nach der neuesten Version zu suchen.



Scannen Sie bitte hier, um die neueste Version dieses Handbuchs herunterladen zu können.
www.inventorappliances.com/de/medienbibliothek

Aktivieren Sie Ihre Garantie

- Besuchen Sie unsere Webseite und aktivieren Sie Ihre Garantie über den unten stehenden Link oder durch Scannen des QR-Codes

<http://www.inventorappliances.com/garantie>



- Füllen Sie alle Felder aus, wie nachfolgend dargestellt

Um die Garantie zu aktivieren, füllen Sie bitte die folgenden Felder aus

Eigentümerangaben

Vor-und Nachname*

Adresse*

Postleitzahl*

Rufnummer*

E-mail*

Abonnieren Sie den Newsletter von Inventor

* Pflichtfeld

Mit der Garantiekarte akzeptieren Sie unsere **Geschäftsbedingungen**.

SENDEN

Geräte Angaben

Gerätetyp*

Seriennummer des Geräts*

Kaufdatum*

Belegnummer*

Weitere Informationen

- Sobald die Garantie eingereicht wird und der Prozess abgeschlossen ist, wird eine Bestätigungsnachricht an Ihre E-Mail gesendet

ATTENTION

Pour une utilisation en toute sécurité, veuillez lire et suivre attentivement les instructions ci-dessous.

AVERTISSEMENT

1. Si le cordon d'alimentation est endommagé, il doit être remplacé par le fabricant, son agent de service ou une personne de qualification similaire afin d'éviter tout danger.
2. Utilisation en intérieur uniquement.
3. Pour éviter tout risque d'électrocution, ne plongez pas l'appareil, le cordon d'alimentation ni la fiche d'alimentation dans l'eau ou tout autre liquide.
4. Cet appareil peut être utilisé par des enfants âgés d'au moins 8 ans et par des personnes ayant des capacités physiques, sensorielles ou mentales réduites ou dénuées d'expérience ou de connaissance, s'ils (si elles) sont correctement surveillé(e)s ou si des instructions relatives à l'utilisation de l'appareil en toute sécurité leur ont été données et si les risques encourus ont été appréhendés. Les enfants ne doivent pas jouer avec l'appareil. Le nettoyage et l'entretien par l'utilisateur ne doivent pas être effectués par des enfants sans surveillance.
5. Lorsque l'appareil n'est pas en marche et avant le nettoyage, veuillez le débrancher de la prise murale.
6. Lors du montage du ventilateur, assurez-vous que les grilles de protection de l'hélice sont correctement installées.
7.  Élimination correcte de ce produit
Ce produit ne peut pas être éliminé comme les déchets ménagers non triés. Un traitement spécial pour sa mise au rebut est nécessaire. Il est interdit de jeter cet appareil avec les ordures ménagères. Pour éviter tout risque d'atteinte à l'environnement ou à la santé humaine résultant d'une élimination incontrôlée des déchets, recyclez-le de manière responsable afin de promouvoir la réutilisation durable des ressources matérielles. Pour retourner votre appareil utilisé, contactez le revendeur, il est possible qu'il puisse l'éliminer dans un centre de recyclage.

INSTRUCTIONS POUR UN FONCTIONNEMENT EN TOUTE SÉCURITÉ

1. Pendant le fonctionnement du ventilateur, aucun objet pointu, tel qu'un crayon, ne doit être inséré dans la grille de protection. Soyez extrêmement prudent lors de la manipulation de l'appareil et assurez-vous qu'aucun doigt ne passe au-delà de l'espace protectrice de la grille, ce qui devrait être strictement évité à tout moment.
2. Assurez-vous que le ventilateur est débranché lors de son repositionnement d'un endroit à un autre.
3. Assurez-vous que le ventilateur se trouve sur une surface stable lors de son utilisation pour éviter tout renversement accidentel.
4. Soyez extrêmement prudent lorsque le ventilateur fonctionne près d'une fenêtre car la pluie pourrait provoquer une électrocution.
5. Cet appareil est destiné à un usage domestique uniquement

INSTRUCTIONS D'INSTALLATION

■ Nom des pièces

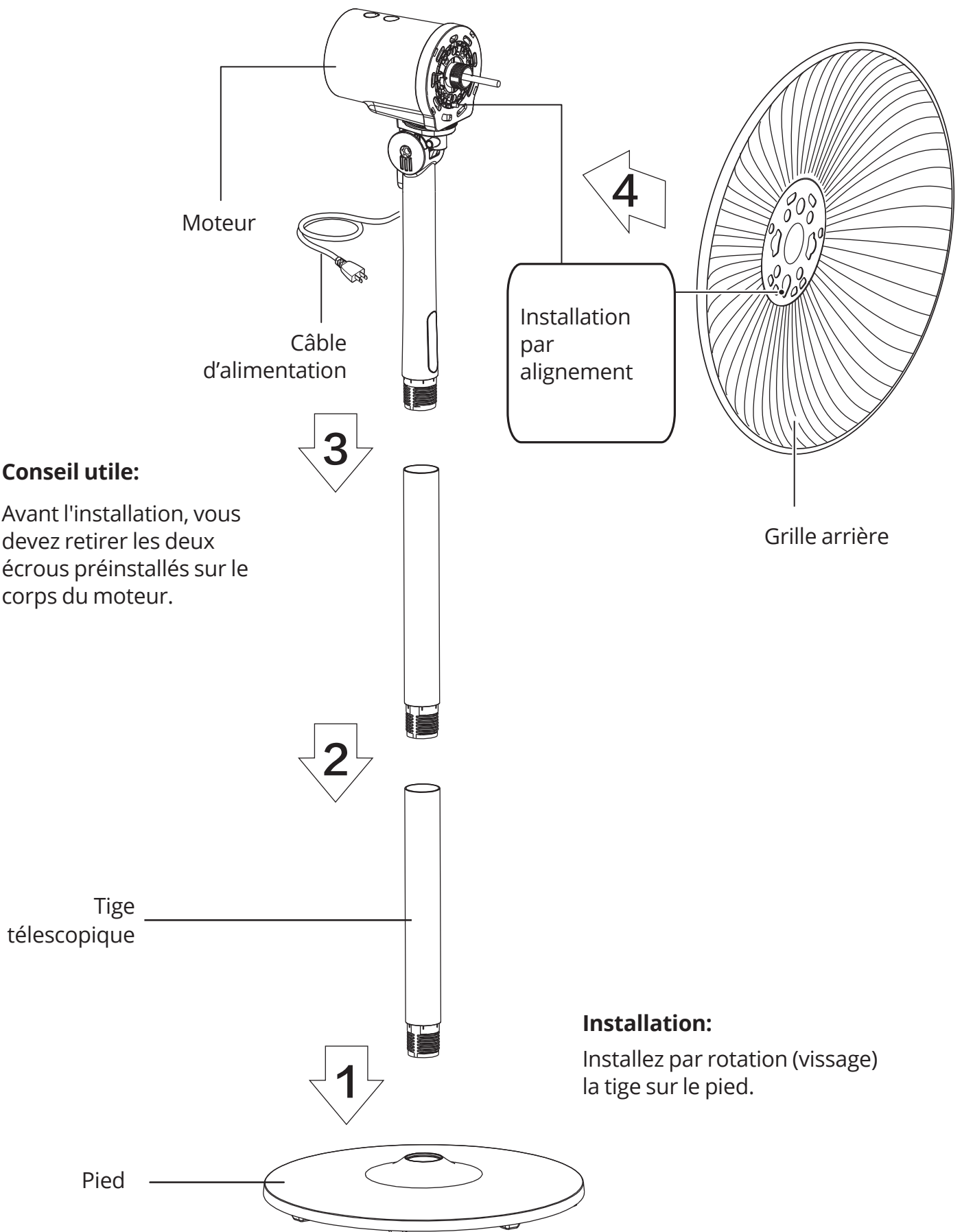

Installation de la Grille Avant et Arrière:

Alignez la grille avant avec la grille arrière en verrouillant comme indiqué sur l'image ci-dessous.

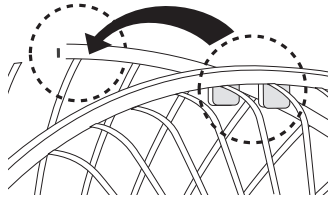

Appuyez fermement sur les deux grilles (avant et arrière) avec vos 2 mains.

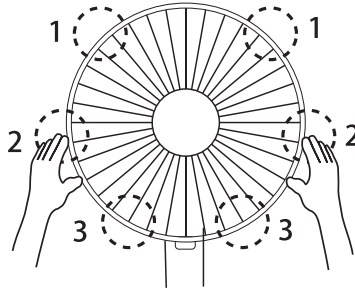

Vissez.

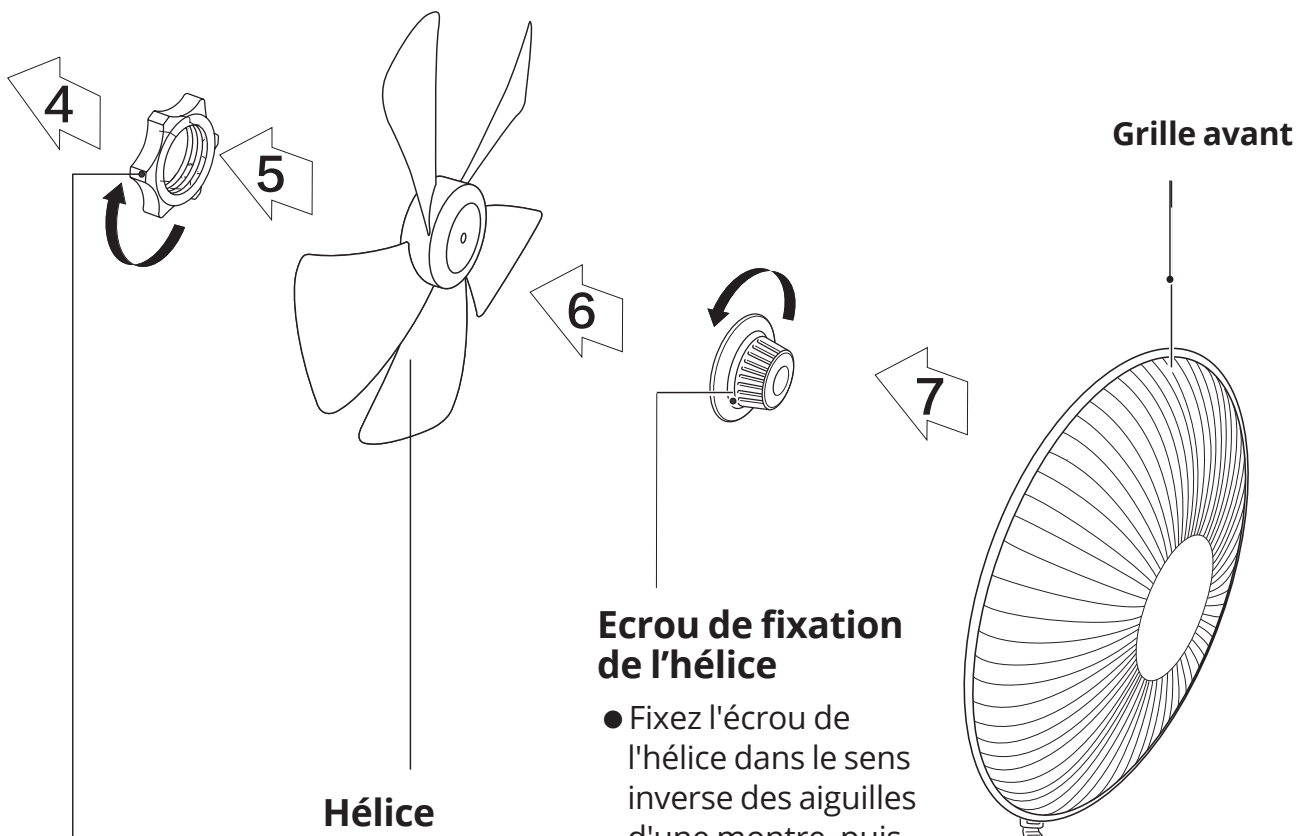
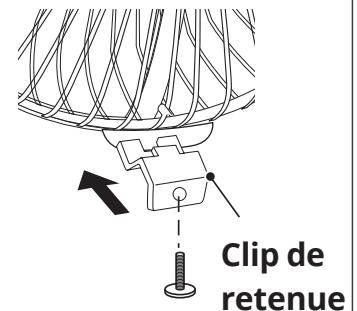

Écrou de fixation de la grille

- Vissez l'écrou dans le sens des aiguilles d'une montre puis installez la grille arrière du ventilateur.

Hélice

- Après l'installation, faites pivoter l'hélice pour vous assurer qu'il tourne correctement.

Écrou de fixation de l'hélice

- Fixez l'écrou de l'hélice dans le sens inverse des aiguilles d'une montre, puis installez la grille de protection avant du ventilateur.

MODE D'EMPLOI

■ Fonctions de la télécommande:

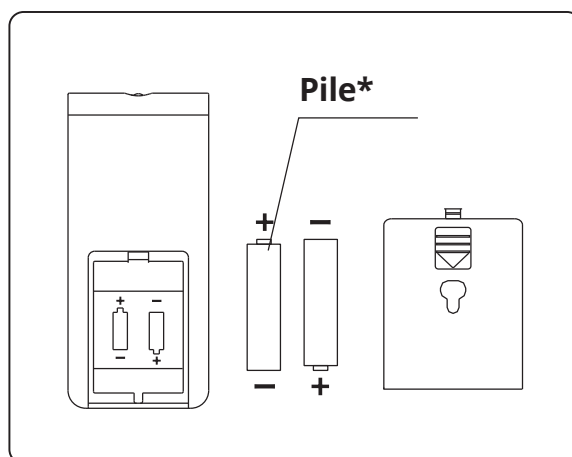
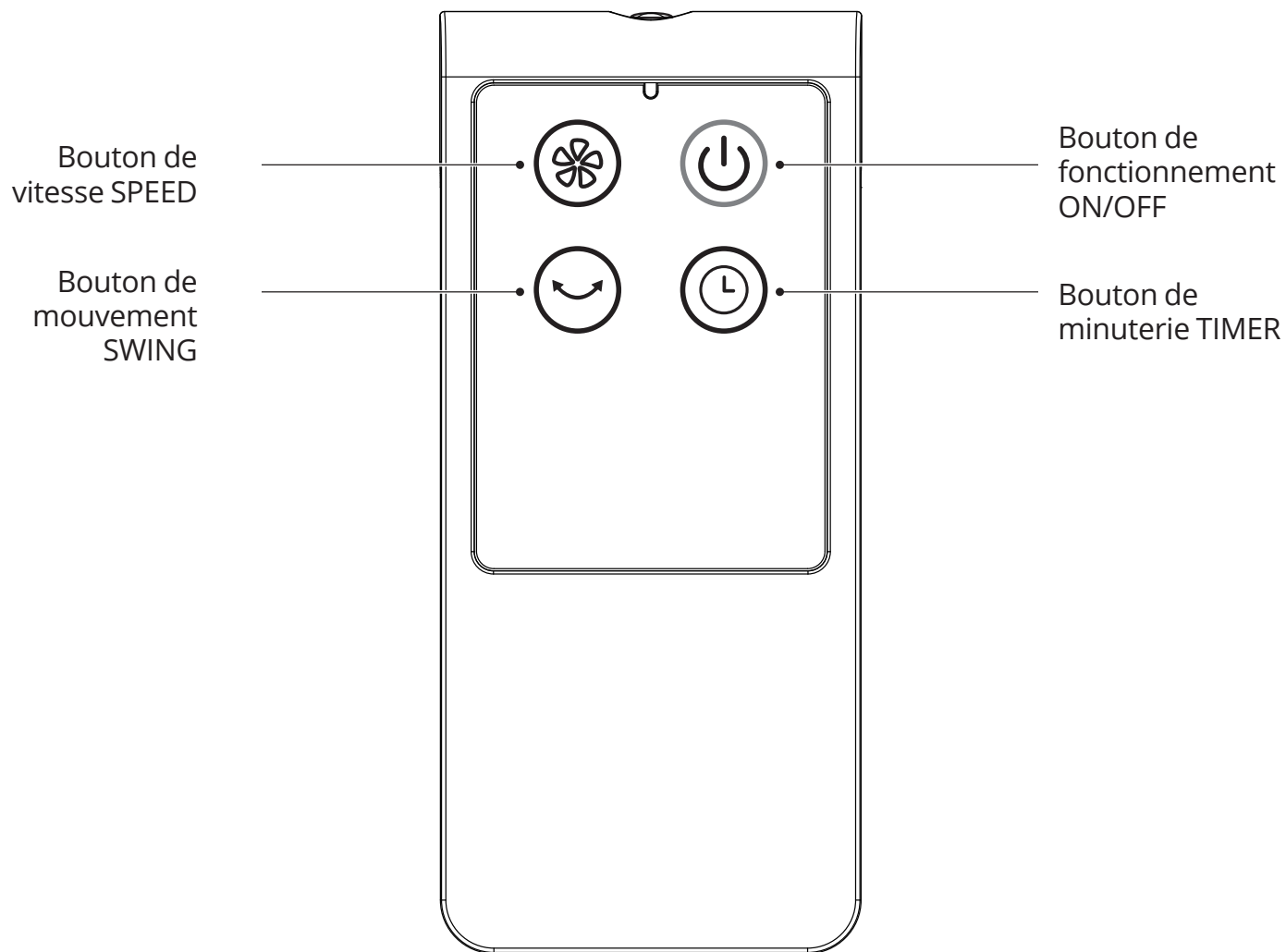

*Piles non incluses

Conseil utile :

La télécommande fonctionne mieux quand elle se trouve dans un rayon de 5 mètres de l'appareil et avec un angle ne dépassant pas les 30 degrés.

MODE D'EMPLOI

■ Instructions pour l'unité principale:

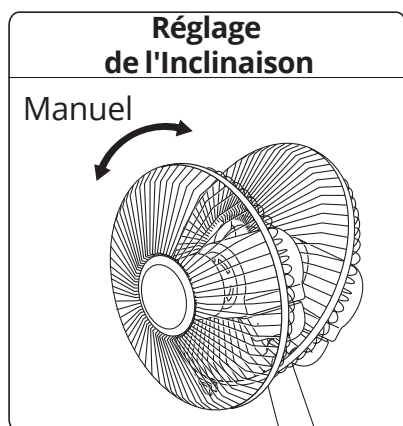

Réglage de la Hauteur

Tournez dans le sens inverse des aiguilles d'une montre pour ajuster la hauteur idéale.

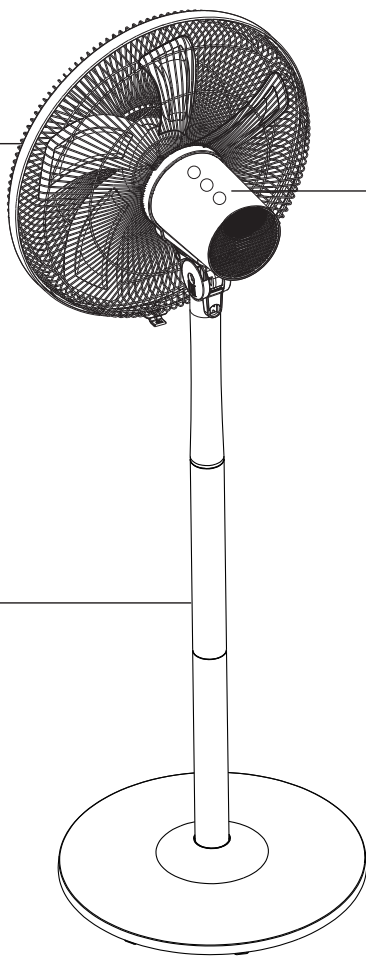

Réglage de contrôle

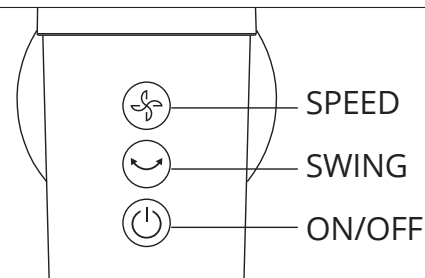

Touche Vitesse de l'air:

Appuyez pendant une courte période pour régler la vitesse de l'air, appuyez longuement (deux secondes) pour régler la minuterie.

INSTRUCTIONS DE MAINTENANCE

Ce ventilateur nécessite peu d'entretien. N'essayez pas de le réparer vous-même. Toujours faire appel à un personnel qualifié si un entretien est nécessaire.

1. Le ventilateur doit être débranché avant tout nettoyage et montage.
2. Pour assurer une circulation d'air adéquate, les conduits d'air doivent être exempts de poussière à tout moment. Ne démontez pas le ventilateur pour enlever la poussière.
3. Les parties externes de l'appareil peuvent être nettoyées avec un chiffon doux et humide et un détergent doux.
4. Il convient d'éviter l'utilisation de détergents ou de solvants abrasifs, qui pourrait résulter à la rayure de la surface de l'appareil. L'utilisation d'essence ou de diluant à peinture, à des fins de nettoyage, doit être évitée.
5. Evitez à tout moment que de l'eau ou tout autre liquide soit déversé dans le carter moteur ou les parties intérieures de l'appareil.

NETTOYAGE

1. Avant d'effectuer tout nettoyage, l'appareil doit être débranché.
2. Toutes les pièces en plastique de l'appareil doivent être nettoyées avec un chiffon doux et humide et du savon doux. Éloignez soigneusement tout excès de savon à l'aide d'un chiffon sec.

Toutes les images du manuel sont uniquement à des fins explicatives. La forme réelle de l'appareil que vous avez acheté peut-être légèrement différente, mais les fonctions sont identiques.

La société ne peut être tenue responsable des informations mal imprimées. La conception et les spécifications du produit pour des raisons telles que l'amélioration du produit sont sujettes à modification sans préavis.

Pour plus de détails veuillez vous adresser au fabricant au numéro de téléphone +30 211 300 3300 ou à l'agence commerciale. Toute mise à jour future du manuel sera téléchargée sur notre site Web. Il est conseillé de toujours vérifier la version la plus récente.



Veuillez scanner ici pour télécharger la dernière version de ce manuel.
www.inventorappliances.com/fr/manuels

Activez votre Garantie

- Visitez notre site Web et activez votre garantie via le lien ci-dessous ou en scannant le code QR

<https://www.inventorappliances.com/fr/carte-de-garantie-de-2-ans>



- Remplissez tous les champs comme indiqué ci-dessous

Pour activer la carte de garantie, veuillez remplir les champs suivants

Détails du Propriétaire

Nom Complet*

Adresse*

Code Postal*

Numéro de téléphone*

Adresse électronique*

Abonnez-vous à notre Newsletter Inventor

* Champ requis

Avec la carte actuelle de garantie vous acceptez les termes et conditions.

ENVOYER

Détails de l'Appareil

Type de l'Appareil*

Gerätetyp*



Seriennummer des Geräts*

Numéro de série de l'appareil*

Kaufdatum*

Date d'achat*

Belegnummer*



Numéro de facture*

Weitere Informationen



Détails Supplémentaires

- Une fois la soumission de garantie accomplie, un message de confirmation sera envoyé à votre courrier électronique

AVVERTENZA

Prima di utilizzare l'apparecchio, assicurarsi di aver letto tutte le istruzioni riportate su questo manuale.

PRECAUZIONI DI SICUREZZA

1. Se il cavo di alimentazione è danneggiato, deve essere sostituito dal produttore, il suo agente di servizio o da una persona similmente qualificata, al fine di evitare pericoli.
2. Questo deumidificatore è solo per uso interno.
3. Per evitare scosse elettriche, non immergere l'apparecchio, il cavo di alimentazione o la spina in acqua o altri liquidi.
4. Questo apparecchio non deve essere usato da persone (inclusi i bambini) con capacità fisiche, sensoriali o mentali ridotte, o che mancano di esperienza e conoscenza, a meno che non abbiano ricevuto una supervisione o istruzioni sull'uso dell'apparecchio da parte di una persona responsabile della loro sicurezza. I bambini devono ricevere supervisione per assicurarsi che non giochino con l'apparecchio.
5. Scollegare sempre l'apparecchio dopo l'uso e prima di qualsiasi operazione di pulizia o manutenzione.
6. Una volta assemblato il ventilatore, le due griglie di protezione della ventola non devono più essere rimosse.
7.  Corretto smaltimento di questo prodotto
 Questo marchio indica che il prodotto non deve essere smaltito con altri rifiuti domestici, in tutta l'UE. Per evitare eventuali danni all'ambiente o alla salute umana causati da smaltimento dei rifiuti, procedere col suo smaltimento in maniera responsabile per favorire il riutilizzo sostenibile delle risorse materiali. Per restituire il dispositivo usato, utilizzare i sistemi di raccolta o contattare il rivenditore presso il quale il prodotto è stato acquistato.

PRECAUZIONI PER UN USO CORRETTO

1. Non permettete che le dita o oggetti estranei entrino nelle griglie di protezione.
2. Scollegare l'unità prima di trasportarla.
3. Assicurarsi che il ventilatore sia posizionato su una superficie piana e stabile al fine di evitare malfunzionamenti e ribaltamenti accidentali.
4. Non utilizzare questo apparecchio vicino ad una finestra aperta in quanto la pioggia potrebbe causare scosse elettriche.
5. Questo deumidificatore è solo per uso domestico.

ISTRUZIONI DI MONTAGGIO

■ Descrizione delle parti

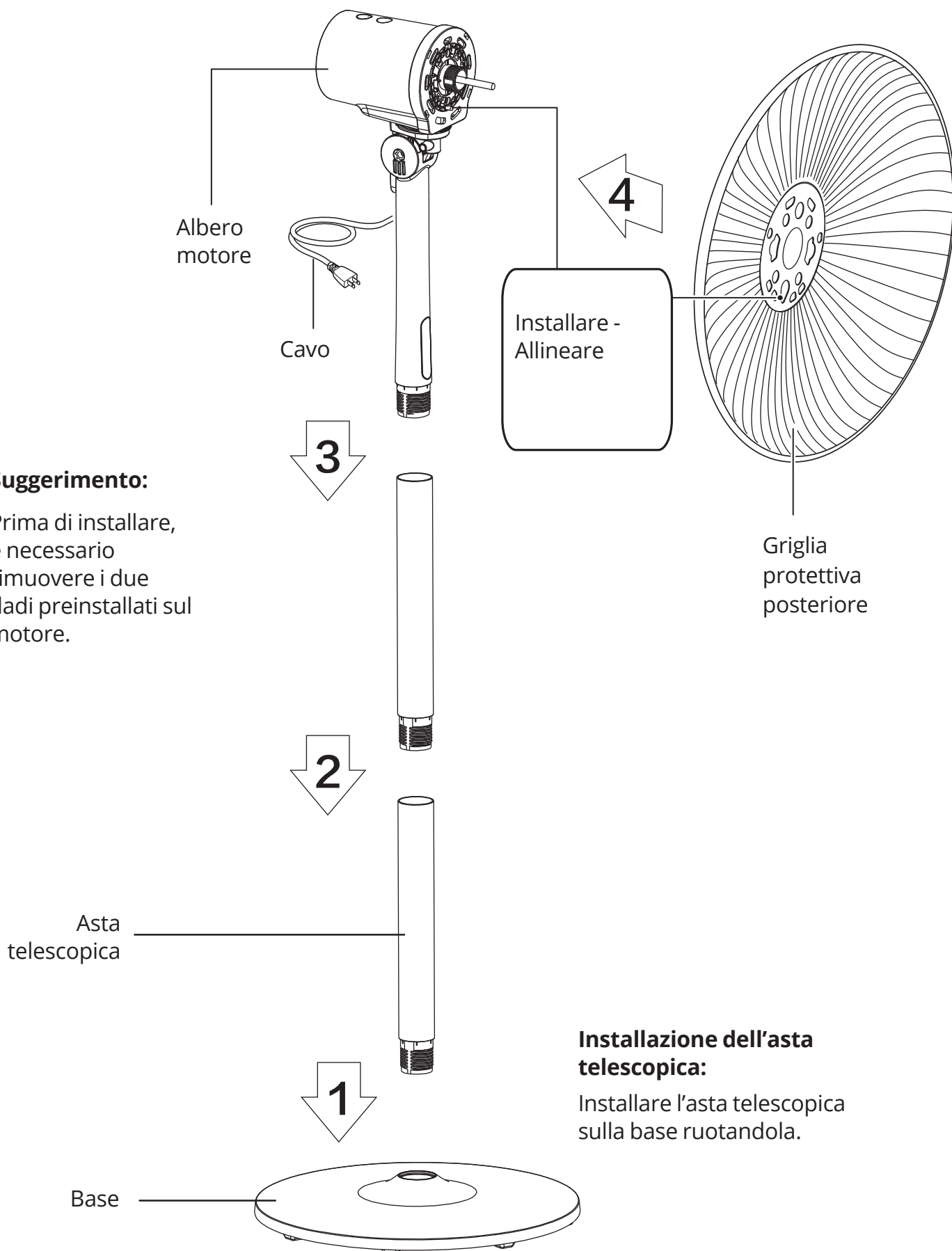

Installazione della griglia posteriore e anteriore:

Allineare la griglia anteriore con la griglia posteriore, quindi fissare come mostrato nella figura.

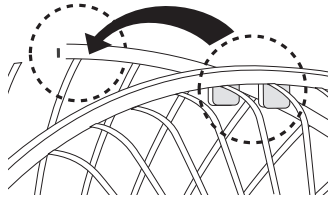

Premere saldamente entrambe le griglie (anteriore e posteriore) e avvitare.

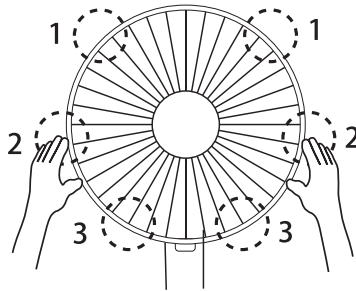

Inserire la vite nel clip di fissaggio, avvitare e in seguito chiudere il clip di fissaggio saldamente.

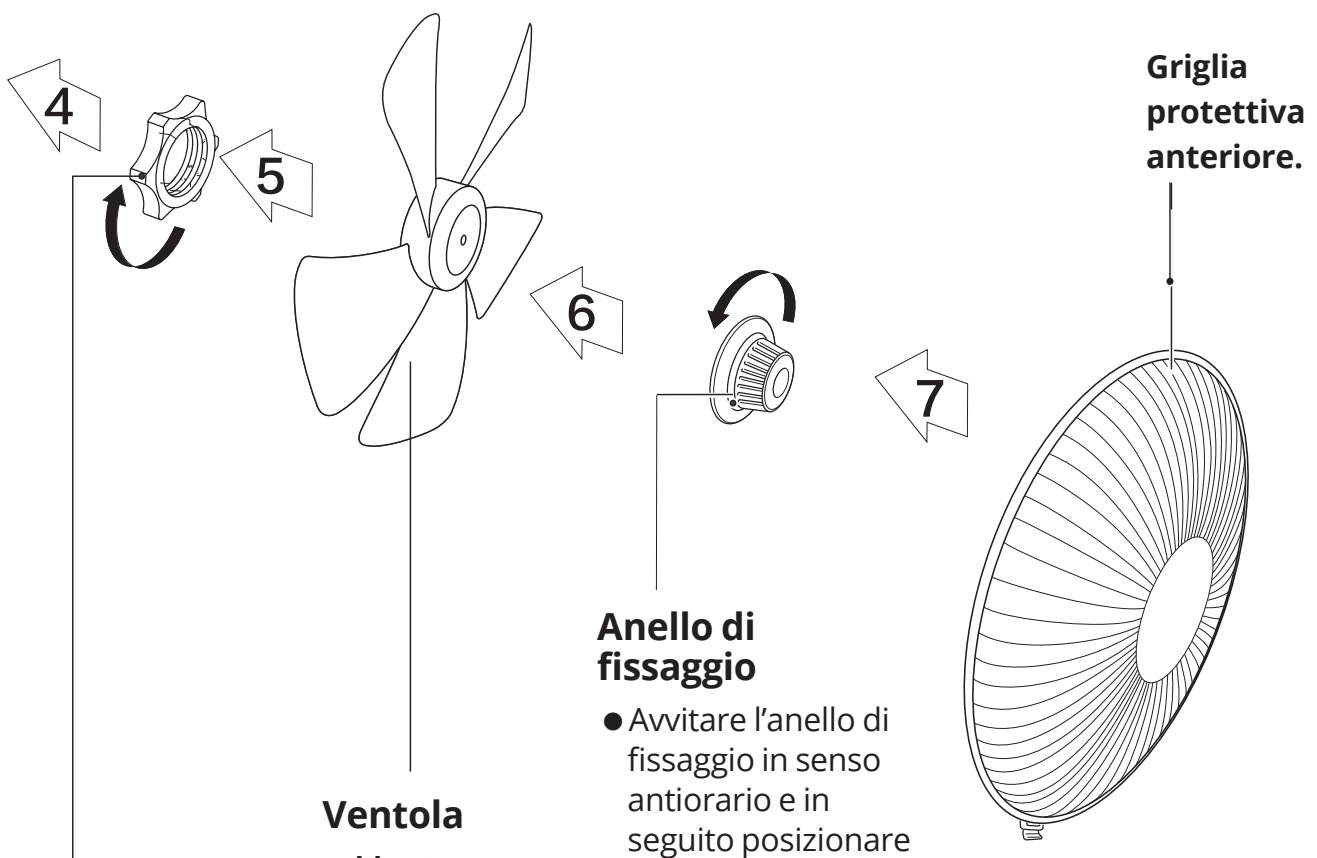
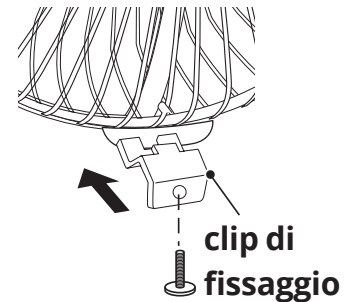

Dado di fissaggio della griglia protettiva posteriore

- Installare la griglia protettiva posteriore sull'albero motore e in seguito avvitare il dado in senso orario.

Ventola

- Montare la ventola sull'albero motore in modo tale da garantire che la ventola possa essere ruotare con fluidità.

Anello di fissaggio

- Avvitare l'anello di fissaggio in senso antiorario e in seguito posizionare la griglia protettiva anteriore.

ISTRUZIONI PER L'USO

■ Istruzioni sull' uso del telecomando:

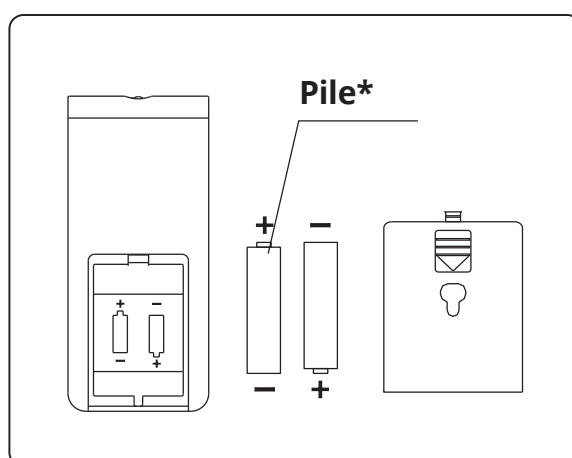
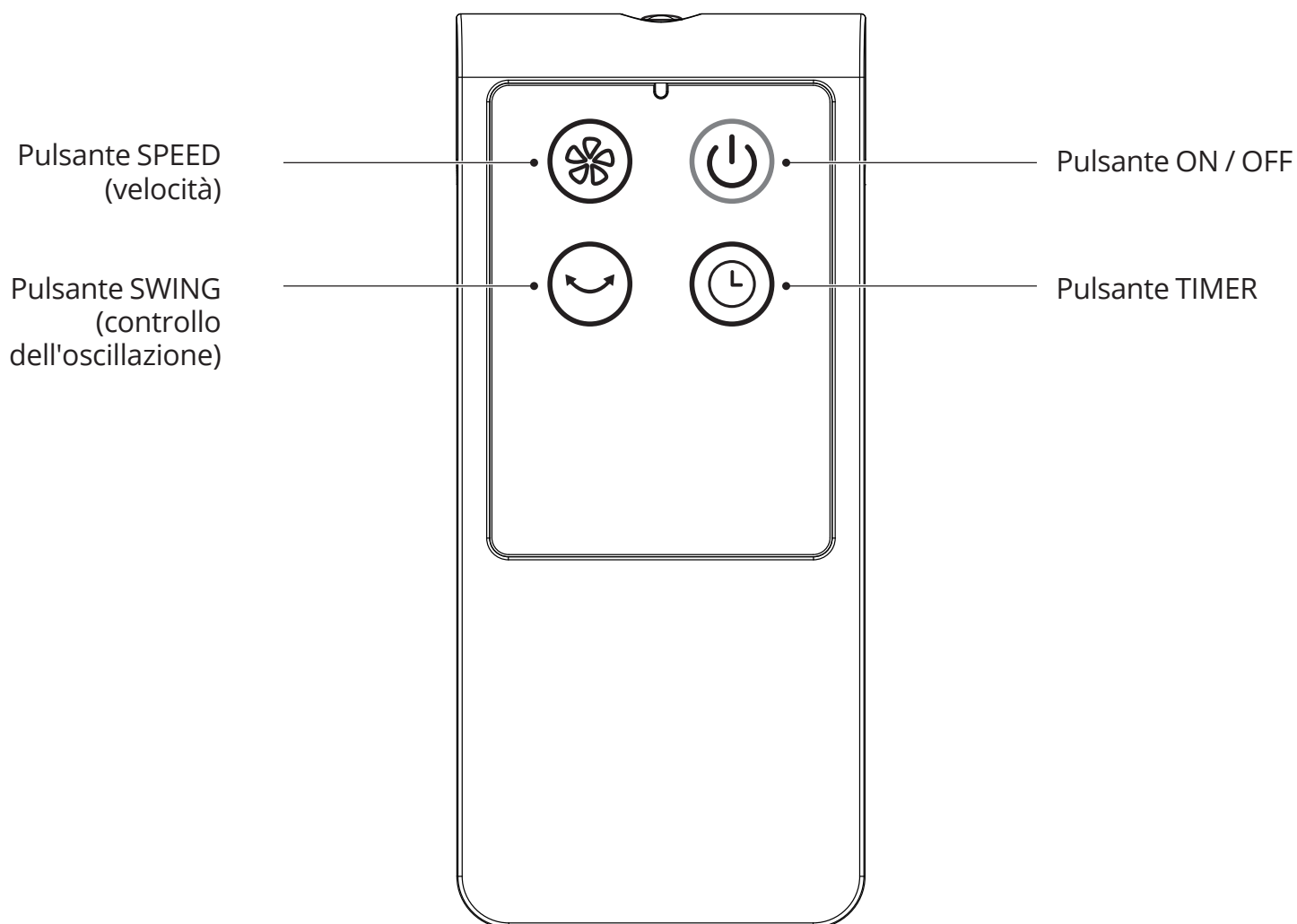

*Le pile non sono incluse

Suggerimento:

Al fine di ottimizzare l'invio del segnale dal telecomando verso l'unità, il telecomando deve essere tenuto con un'angolazione non superiore a 30 gradi ed entro 5 metri di distanza dall'unità.

ISTRUZIONI PER L'USO

■ Istruzioni sull'utilizzo dell'unità:

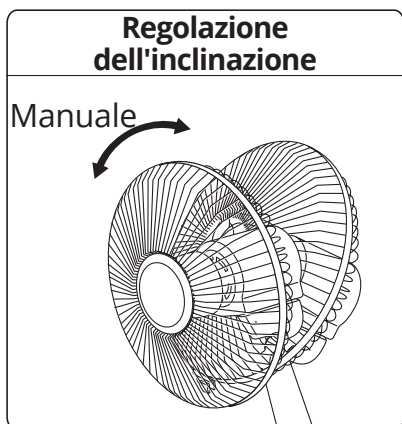

Regolazione altezza

Girare l'asta telescopica in senso antiorario quindi regolare all'altezza desiderata.

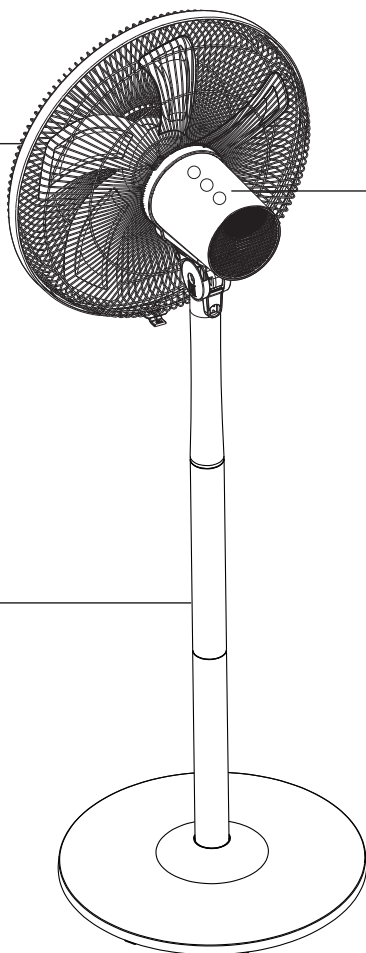

PANNELLO DI CONTROLLO E FUNZIONI ATTIVABILI

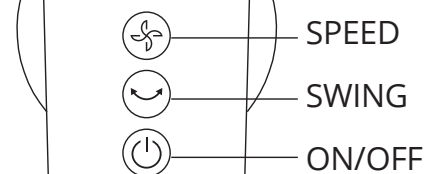

Tasto velocità (SPEED):

Premere brevemente questo tasto per selezionare una delle 3 velocità di ventilazione. Premendo lo stesso tasto per più di 2 secondi vi sarà permesso di attivare il Timer (fino ad 8 ore).

MANUTENZIONE

Il ventilatore non richiede interventi di particolare manutenzione. Non cercare di riparare o intervenire da soli sull'apparecchio. Per la manutenzione rivolgersi a personale di assistenza qualificato.

1. Prima di procedere alla pulizia o alle operazioni di montaggio, il ventilatore deve essere scollegato.
2. Per garantire un'adeguata circolazione dell'aria al motore, mantenere le prese d'aria nella parte posteriore del motore prive di polvere. Non smontare la ventola per rimuovere la polvere.
3. Le parti in plastica devono essere pulite con un panno morbido inumidito con sapone neutro.
4. Non utilizzare detergenti abrasivi o solventi per pulire qualsiasi parte del ventilatore. Ciò potrebbe danneggiare le superfici del ventilatore. Non utilizzare nessuno dei seguenti detergenti: benzina, diluente.
5. Non consentire che acqua o altri liquidi penetrino l'unità arrivando al motore o nelle parti interne.

PULIZIA

1. La spina deve essere scollegata dalla presa di corrente prima di effettuare qualsiasi pulizia o manutenzione.
2. Le parti in plastica devono essere pulite con un panno morbido inumidito con sapone neutro. Rimuovere con cura possibili tracce di sapone con un panno asciutto.

Tutte le immagini del manuale fornite sono solo a scopo esplicativo. La forma effettiva dell'unità acquistata può essere leggermente diversa, ma le operazioni e le funzioni sono uguali. L'azienda non assume alcuna responsabilità per errori di stampa. Il design e le specifiche tecniche sono soggetti a modifiche senza preavviso a causa del continuo miglioramento delle nostre attrezzature.

Per ulteriori informazioni in merito, si prega di contattare il produttore al numero telefonico +30 211 300 3300 o il negozio di vendita. Tutti gli aggiornamenti di questo manuale saranno disponibili sul nostro sito Web pertanto consigliamo vivamente di verificare sempre la versione aggiornata dello stesso.



Si prega di scansionare qui per scaricare l'ultima versione di questo manuale.
www.inventorappliances.com/it/manuali

Attiva la tua garanzia

- Visita il nostro sito web e attiva la tua garanzia tramite il link sottostante o tramite la scansione del codice QR

<http://www.inventorappliances.com/garanzia>



- Compilare tutti i campi come indicato di seguito

Per attivare la garanzia elettronica si prega di compilare i campi seguenti

Dettagli del proprietario	Dettagli dell' Unità
Nome Completo* <input type="text"/>	Tipo di Unità* <input type="text"/>
Indirizzo di posta* <input type="text"/>	Numero seriale dell'Unità* <input type="text"/>
Codice Postale* <input type="text"/>	Data di acquisto* <input type="text"/>
Numero telefonico* <input type="text"/>	Numero di fattura* <input type="text"/>
Email* <input type="text"/>	Dettagli aggiuntivi <input type="text"/>

Sottoscriviti al nostro servizio di Newsletter

* Campo obbligatorio
Con la presente garanzia elettronica l'utente accetta i termini e le condizioni



INVIARE

- Una volta completata la presentazione della garanzia, verrà inviato un messaggio di conferma alla tua email

PRECAUCIÓN

Para un funcionamiento correcto de la unidad, por favor lea las instrucciones cuidadosamente.

ADVERTENCIA

1. Si el cable de alimentación está dañado, debe ser sustituido por el fabricante, representante o persona calificada para evitar riesgos.
2. Utilizar solo en interiores.
3. Para evitar accidentes eléctricos, nunca sumerja la unidad, el cable o enchufe en agua ni en ningún otro líquido.
4. Esta unidad no debe ser utilizada por personas (incluyendo niños) con capacidad física, sensorial o mental reducida, o con falta de experiencia o conocimiento, a menos que una persona responsable de su seguridad les brinde la supervisión e instrucciones sobre el uso de la unidad. Los niños deberían ser supervisados para asegurarse que no jueguen con el equipo.
5. Desconecte el ventilador cuando no esté en uso o antes de limpiar la unidad.
6. Al montar el ventilador, asegúrese de que las rejillas protectoras del motor estén correctamente instaladas.
7.  Eliminación Correcta de la Unidad
 Esta marca indica que este producto no debe desecharse con otros residuos domésticos en toda la UE. Para evitar los posibles daños al medio ambiente o a la salud humana que representa la eliminación incontrolada de residuos, reciclar correctamente para promover la reutilización sostenible de recursos materiales. Para devolver el dispositivo usado, utilice los sistemas de devolución y recogida o póngase en contacto con el establecimiento donde se adquirió el producto. Ellos pueden recoger este producto para el reciclado seguro ambiental.

REGLAS PARA UN FUNCIONAMIENTO CORRECTO

1. Nunca inserte los dedos, lápices o cualquier otro objeto en la rejilla protectora cuando el ventilador esté funcionando.
2. Desconecte el ventilador cuando lo traslade de un lugar a otro.
3. Asegúrese que el ventilador esté en una superficie estable cuando esté en funcionamiento para evitar que se vuelque.
4. NO utilice el ventilador cerca de una ventana; la lluvia podría ocasionar un riesgo eléctrico.
5. Solamente para uso doméstico.

INSTRUCCIONES DE INSTALACIÓN

■ Nombre de las partes

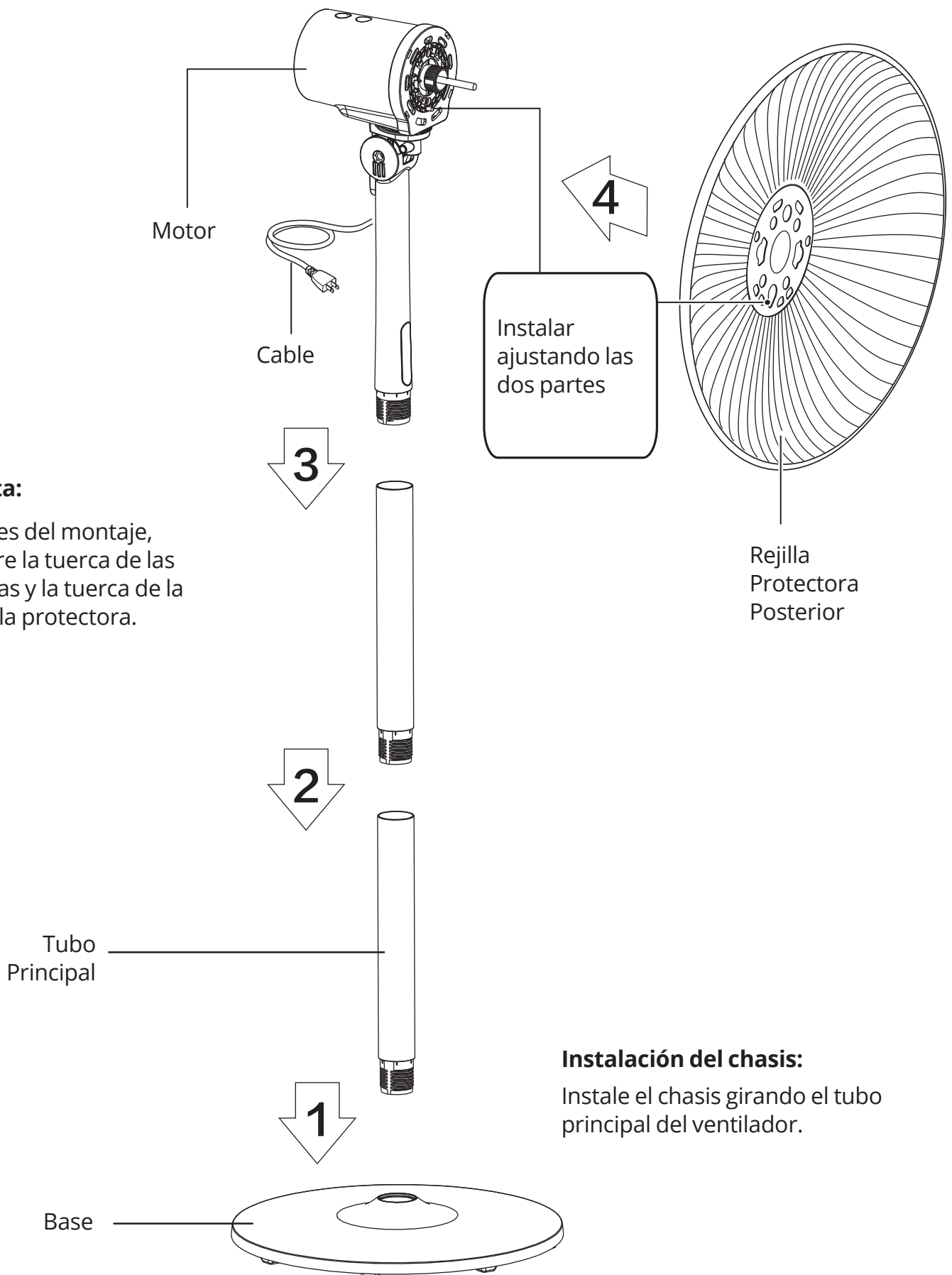

Instalación de rejilla delantera y trasera:

Ajuste la rejilla frontal con la rejilla posterior tal y como se muestra en la figura.

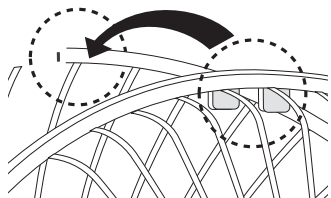

Presione los protectores secuencialmente con las dos manos.

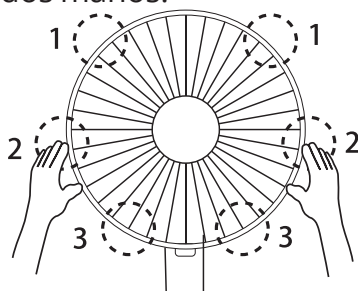

Enroskar manualmente.

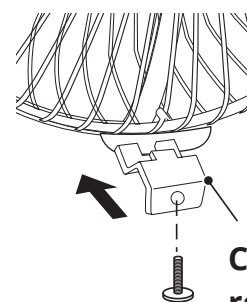

Clip de retención

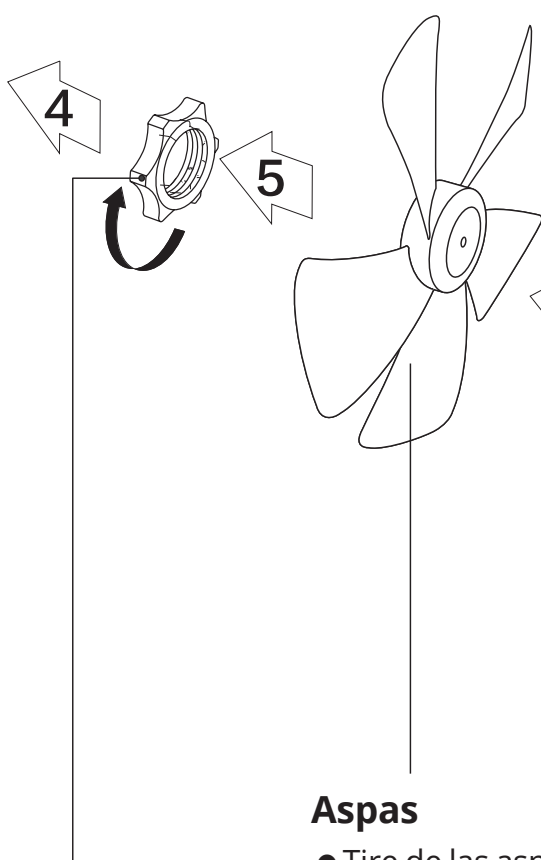

Tuerca de la rejilla protectora

- Enrosque la tuerca de seguridad de la rejilla en el sentido de las agujas del reloj y fije la rejilla protectora posterior.

Aspas

- Tire de las aspas para que giren después de la instalación para garantizar que las aspas pueden girar con normalidad.

Tuerca de aspas

- Fije la tuerca de las aspas en sentido antihorario y luego instale la rejilla protectora frontal.

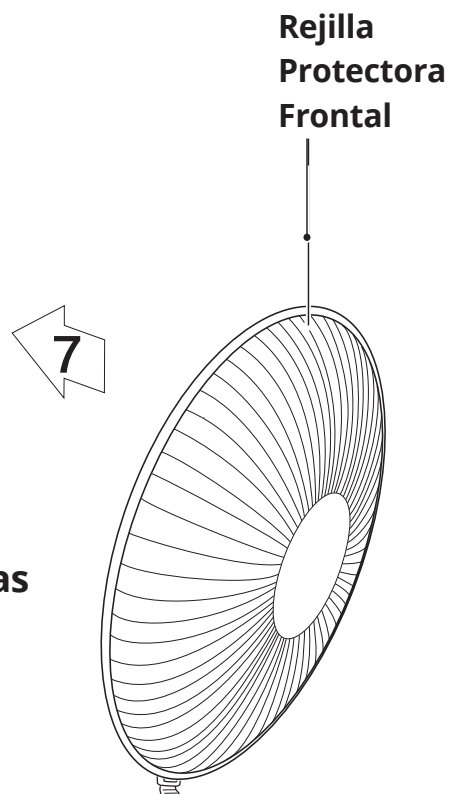

INSTRUCCIONES DE FUNCIONAMIENTO

■ Funciones del mando a distancia:

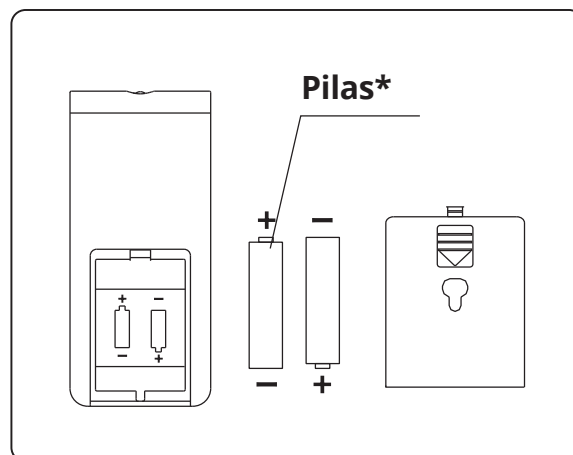
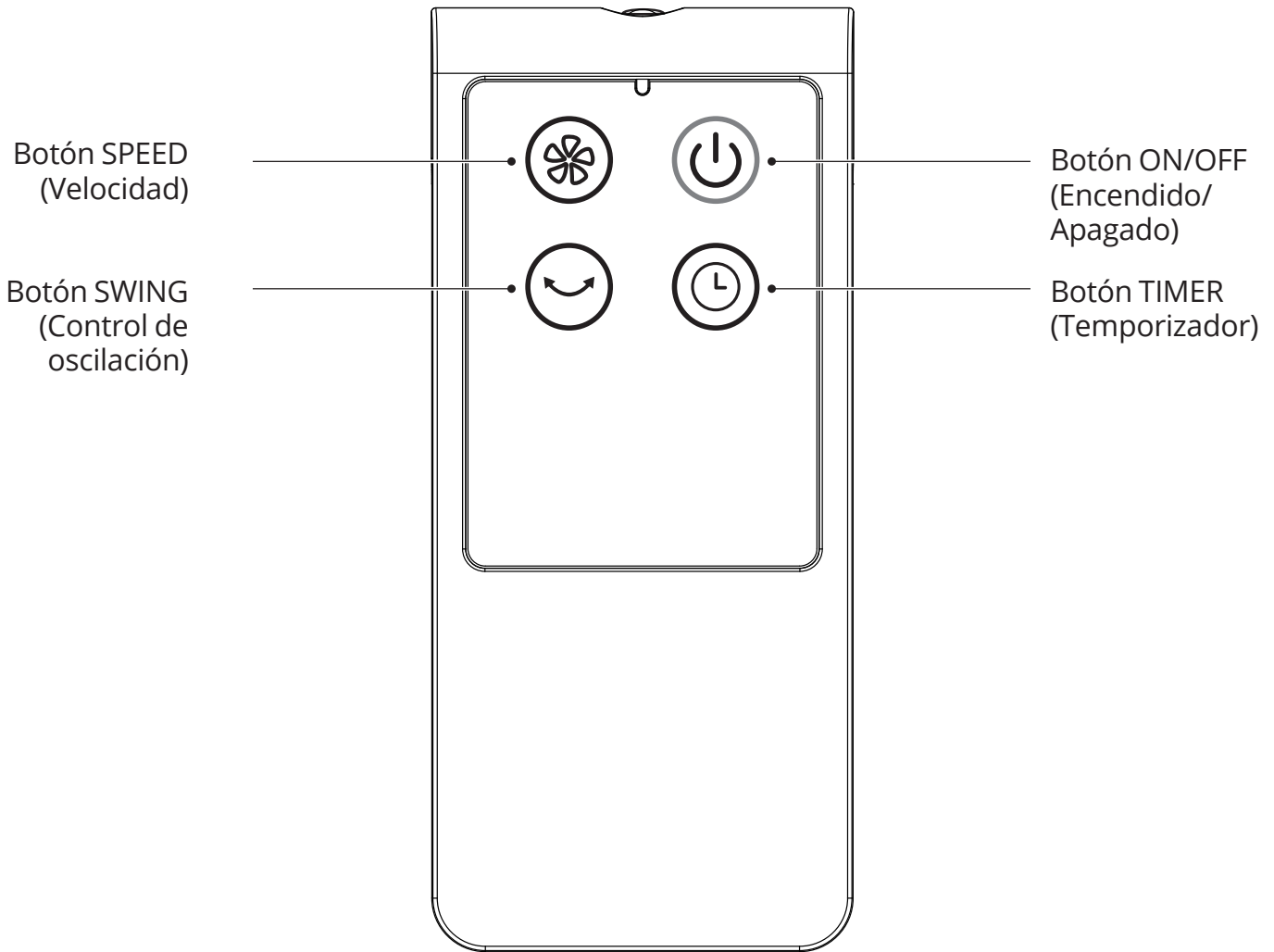

*Pilas no incluidas

Nota:

El mando a distancia debe usarse a una distancia máxima de 5 metros, siempre por delante del producto. El ángulo de desviación debe estar dentro de los 30°.

INSTRUCCIONES DE FUNCIONAMIENTO

■ Instrucciones para la unidad principal:

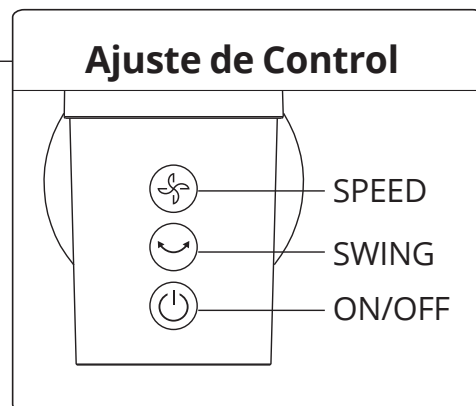
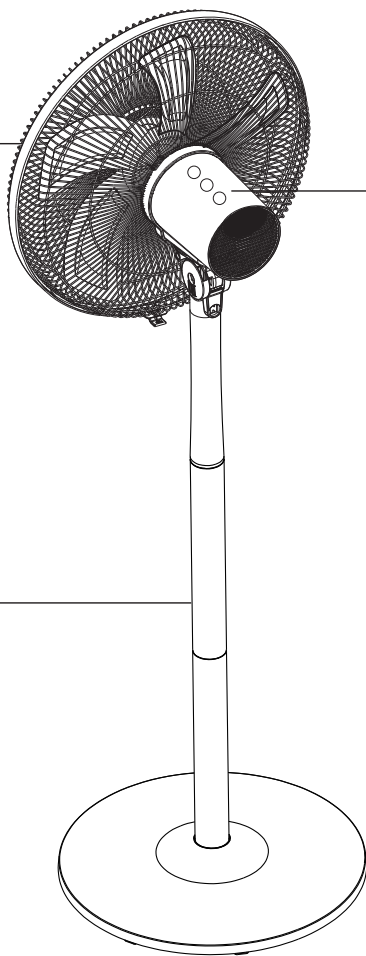
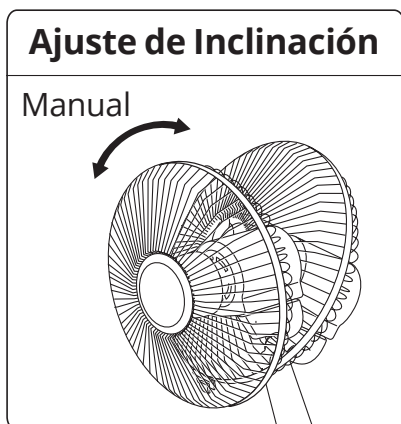

Tecla de velocidad del flujo de aire (Speed):

Presione la tecla para ajustar la velocidad del flujo de aire; mantenga presionada la tecla durante 2 segundos para configurar el temporizador.

INSTRUCCIONES DE MANTENIMIENTO

El ventilador requiere muy poco mantenimiento. No intente repararlo usted; si el ventilador requiere reparación, póngase en contacto con el fabricante, sus agentes de servicio o una persona calificada para la reparación.

1. No conecte el ventilador a la corriente antes de montarlo o/y limpiarlo.
2. Para asegurar una circulación de aire adecuada al motor, asegúrese que las salidas de aire en la parte trasera del motor estén libres de polvo. No desmonte el ventilador para retirar el polvo.
3. Limpie las partes exteriores con un paño humedecido con una solución de agua tibia y detergente suave.
4. Limpie las piezas externas con un paño suave humedecido con detergente suave. No use ningún detergente abrasivo o solventes para evitar rayar la superficie. No utilice ninguno de los siguientes productos para limpiar: gasolina, diluyente.
5. Asegúrese que no entre agua u otro líquido en la caja del motor o en las piezas internas del aparato.

LIMPIEZA

1. Asegúrese de desconectar el ventilador de la fuente de corriente antes de limpiarlo.
2. Las piezas de plástico deben lavarse con un paño suave humedecido con detergente suave. Limpie los restos de jabón o detergente con un paño seco.

Todas las imágenes del manual se ofrecen solo a título aclaratorio. La forma real de la unidad que ha adquirido puede variar ligeramente, pero las funciones y características son las mismas. La empresa no será responsable por cualquier información mal impresa. El diseño y las especificaciones del producto por motivos, como la mejora del producto, están sujetos a cambios sin previo aviso. Consulte con el fabricante al +30 211 300 3300 o con el departamento de ventas para obtener más detalles. Cualquier actualización futura del manual aparecerá en nuestra página web y se recomienda verificar siempre la última versión



Escanear aquí para descargar la última versión de este manual.
www.inventorappliances.com/es/manuales

Active su garantía

- Visite nuestra página web y active su garantía a través del siguiente enlace o escaneando el código QR

<http://www.inventorappliances.com/garantia>



- Rellene todos los campos tal y como se muestra a continuación

Para activar la tarjeta de garantía, por favor, rellene los siguientes campos

Datos del Propietario	Datos de la Unidad
Nombre completo* <input type="text"/>	Tipo de Unidad* <input type="text"/>
Dirección* <input type="text"/>	Número de Serie de la unidad* <input type="text"/>
Código Postal* <input type="text"/>	Fecha de compra* <input type="text"/>
Número de Teléfono* <input type="text"/>	Número de factura* <input type="text"/>
Correo Electrónico* <input type="text"/>	Datos Adicionales <input type="text"/>
Suscríbese al boletín informativo de Inventor <input type="checkbox"/>	

* Campo obligatorio

Mediante la presente tarjeta de garantía, acepta los términos y condiciones.

- Una vez que la presentación de la garantía se haya completado, recibirá un mensaje de confirmación en su correo electrónico



FLOOR FAN



V 1.0

